

DE	Originalbetriebsanleitung	Automatik Batterielader
EN	Translation of the original instructions	Automatic battery charger
FR	Traduction du mode d'emploi d'origine	Chargeur de batteries automatique
IT	Traduzione del Manuale d'Uso originale	Caricabatteria automatico
NL	Vertaling van de originele gebruiksaanwijzing	Automatische acculader
CZ	Překlad originálního návodu k provozu	Automatická nabíječka baterií
SK	Překlad originálneho návodu na prevádzku	Automatická nabíjačka batérií
HU	Az eredeti használati utasítás fordítása	Automatikus akkumulátor töltő
PL	Tłumaczenie oryginalnej instrukcji obsługi	Prostownik automatyczny
ES	Traducción de las instrucciones originales	Cargador de batería automático



GAB 12V/6V-1A

85144



GAB 12V/6V-4A

85145



GÜDE GmbH & Co. KG
 Birkichstrasse 6
 74549 Wolpertshausen
 Deutschland



**DEUTSCH**

ENGLISH

FRANÇAIS

ITALIANO

NEDERLANDS

CESKY

SLOVENSKY

POLSKI

MAGYAR

ESPAÑOL

Bitte lesen Sie die Betriebsanleitung vor Inbetriebnahme sorgfältig durch.

Please read the instructions carefully before starting the machine.

Veillez lire avec soin le mode d'emploi avant la mise en service

Leggere attentamente le istruzioni per l'uso prima di mettere in funzione l'elettrodomestico.

Graag instructies zorgvuldig doorlezen vóóordat u de machine in gebruik neemt.

Před spuštěním stroje si pečlivě přečtěte návod k používání.

Pred prvým použitím prístroja si pozorne prečítajte návod na obsluhu.

Przed przystąpieniem do uruchomienia prosimy o dokładne zapoznanie się z instrukcją obsługi.

Kérjük alaposan olvassa el a tájékoztatót mielőtt a gépet használja.

Rogamos que lea este manual de instrucciones detenidamente antes de la puesta en marcha.



INBETRIEBNAHME | STARTING-UP THE MACHINE | MISE EN SERVICE | MESSA IN FUNZIONE |
INBEDRIJFSTELLING | UVEDENÍ DO PROVOZU | UVEDENIE DO PREVÁDZKY | ÜZEMBE HELYEZÉS |
UVEDBA V POGON | URUCHOMIENIE | PUESTA EN MARCHA DE LA MÁQUINA _____ **6**

Deutsch	TECHNISCHE DATEN SICHERHEITSHINWEISE BESTIMMUNGSGEMÄSSE VERWENDUNG VERHALTEN IM NOTFALL LADEGERÄT AKKU ARBEITSHINWEISE SYMBOLE ENTSORGUNG GEWÄHRLEISTUNG SERVICE _____	17
English	TECHNICAL DATA SAFETY INSTRUCTIONS SPECIFIED CONDITIONS OF USE EMERGENCY PROCEDURE CHARGING EQUIPMENT BATTERY WORK INSTRUCTIONS SYMBOLS DISPOSAL GUARANTEE SERVICE _____	21
Français	CARACTÉRISTIQUES TECHNIQUES INSTRUCTIONS DE SÉCURITÉ UTILISATION CONFORME À LA DESTINATION CONDUITE EN CAS D'URGENCE DISPOSITIF DE CHARGE BATTERIA CONSIGNES DE TRAVAIL SYMBOLES LIQUIDATION GARANTIE SERVICE _____	25
Italiano	DATI TECNICI NORME DI SICUREZZA USO IN CONFORMITÀ ALLA DESTINAZIONE COMPORTAMENTO IN CASO D'EMERGENZA L'IMPIANTO DI CARICAMENTO BATTERIA ISTRUZIONI DI LAVORO SIMBOLI SMALTIMENTO GARANZIA SERVIZIO _____	29
Nederlands	TECHNISCHE GEGEVENS VEILIGHEIDSADVIEZEN VOORGESCHREVEN GEBRUIK VAN HET SYSTEEM HANDELSWIJZE IN NOODGEVAL LAADAPPARAAT BATTERIJ WERKINSTRUCTIES SYMBOLEN VERWIJDERING GARANTIE SERVICE _____	33
Cesky	TECHNICKÉ ÚDAJE BEZPEČNOSTNÍ UPOZORNĚNÍ POUŽITÍ V SOULADU S URČENÍM CHOVÁNÍ V PŘÍPADĚ NOUZE LIKVIDACE NABÍJEČÍ ZAŘÍZENÍ BATERIE PRACOVNÍ POKYNY SYMBOLY LIKVIDACE ZÁRUKA SERVIS _____	37
Slovensky	TECHNICKÉ ÚDAJE BEZPEČNOSTNÉ POKYNY POUŽITIE PODĽA PREDPISOV SPRÁVANIE V PRÍPADE NÚDZE NABÍJACIE ZARIADENIE BATERIE PRACOVNÉ POKYNY SYMBOLY LIKVIDÁCIA ZÁRUKA SERVIS _____	41
Magyar	MŰSZAKI ADATOK BIZTONSÁGI TUDNIVALÓK RENDELTELTÉTSZERINTI HASZNÁLAT VISELKEDÉS KÉNYSZERHELYZETBEN TÖLTŐ KESZÜLÉK AKKUMULÁTOR MUNKAUTASÍTÁSOK SYMBOLY KISELEJTÉZÉS JÓTÁLLÁS SZERVÍZ _____	45
Polski	DANE TECHNICZNE WSKAZÓWKI BEZPIECZEŃSTWA ZASTOSOWANIE ZGODNE Z PRZEZNACZENIEM POSTĘPOWANIE W NAGŁYM PRZYPADKU ŁADOWNIKA AKUMULATOR INSTRUKCJE ROBOCZE SYMBOLE UTYLIZACJA GWARANCJA SERWIS _____	49
ESPAÑOL	DATOS TÉCNICOS INSTRUCCIONES DE SEGURIDAD CONDICIONES DE USO ESPECIFICADAS PROCEDIMIENTO DE EMERGENCIA EQUIPO DE CARGA BATERÍA INSTRUCCIONES DE TRABAJO SÍMBOLOS ELIMINACIÓN GARANTÍA SERVICIO TÉCNICO _____	5



LIEFERUMFANG | DELIVERY RANGE | PIÈCES FOURNIES | ACCESSORI IN DOTAZIONE |
LEVERING | ROZSAH DODÁVKY | ŠTANDARDNÁ VÝBAVA | ALAPKIVITEL | ZAKRES DOSTAWY |
GAMA DE ENTREGA



GAB 12V/6V-1A

85144



GAB 12V/6V-4A

85145



GAB 12V/6V-1A

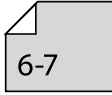

GAB 12V/6V-4A

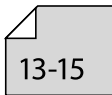
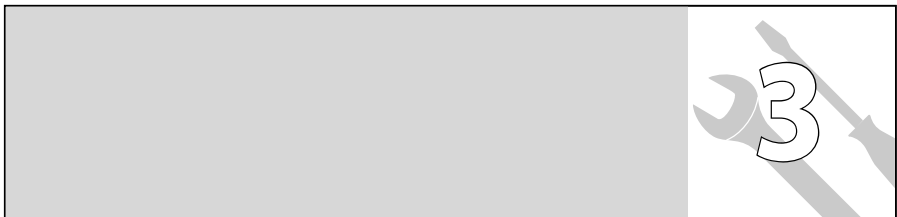
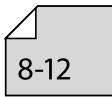

START
1
STOP

DE **Batterie laden**
 EN Charging
 FR Fonction chargement
 IT Funzione caricamento
 NL Laadfunctie
 CZ Funkce nabíjení
 SK Funkcia nabíjania
 HU Töltés

PL Ładowanie akumulatora
 ES Cargando



GAB 12V/6V-1A 85144

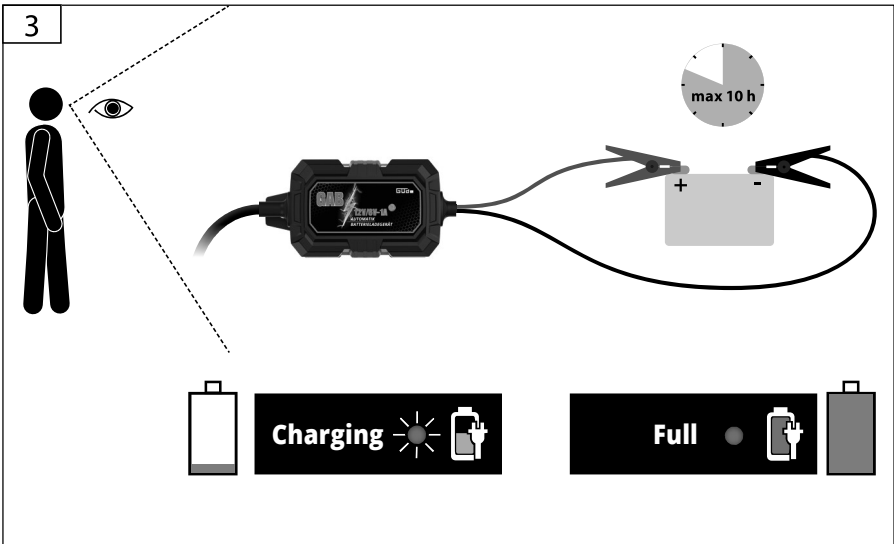
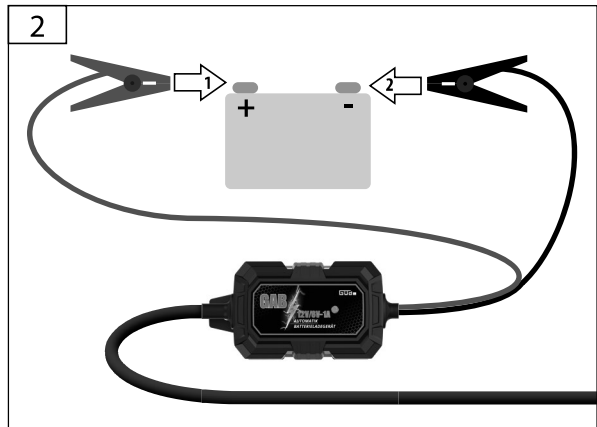
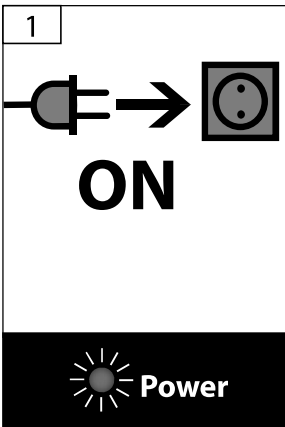

DE **Batterie laden**
 EN Charging
 FR Fonction chargement
 IT Funzione caricamento
 NL Laadfunctie
 CZ Funkce nabíjení
 SK Funkcia nabíjania
 HU Töltés

PL Ładowanie akumulatora
 ES Cargando

START
 1
 STOP

7

GAB 12V/6V-1A 85144

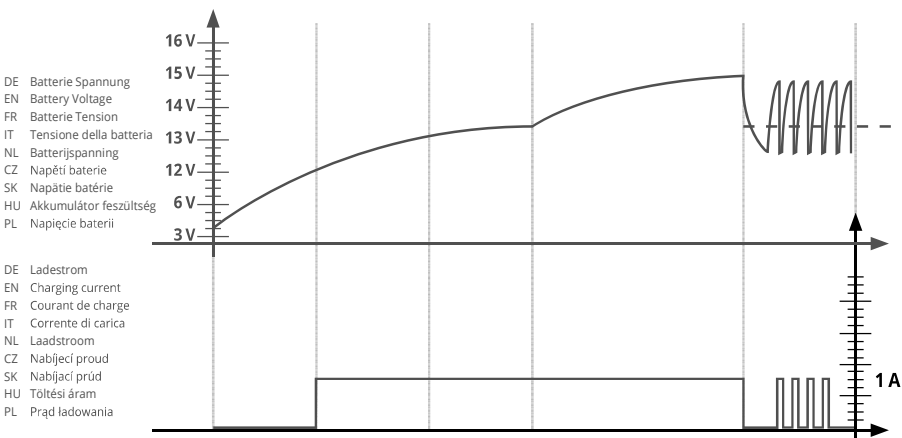
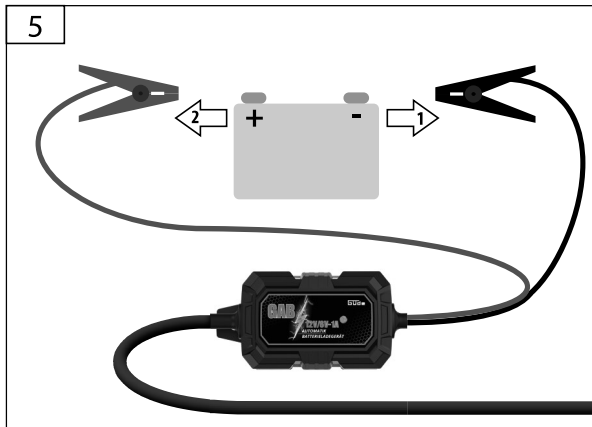
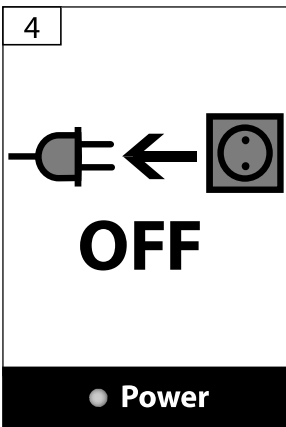

START
2
STOP

DE **Batterie laden**
 EN Charging
 FR Fonction chargement
 IT Funzione caricamento
 NL Laadfunctie
 CZ Funkce nabíjení
 SK Funkcia nabíjania
 HU Töltés

PL Ładowanie akumulatora
 ES Cargando



GAB 12V/6V-4A 85145

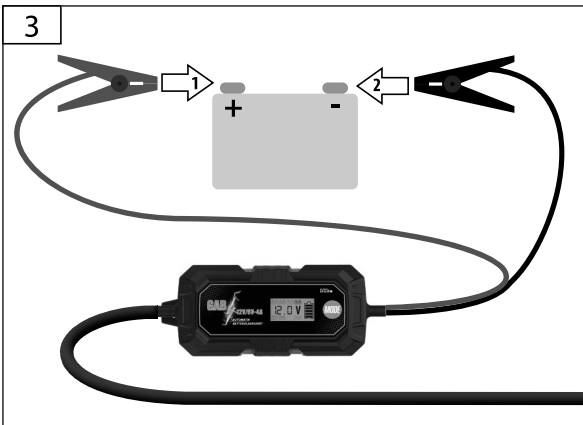
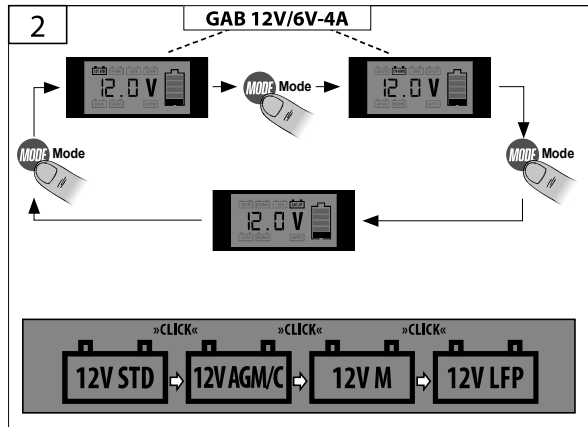
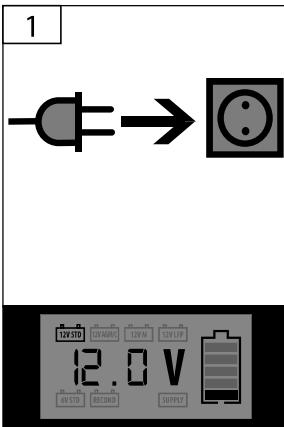

DE **Batterie laden**
 EN Charging
 FR Fonction chargement
 IT Funzione caricamento
 NL Laadfunctie
 CZ Funkce nabíjení
 SK Funkcia nabíjania
 HU Töltés

PL Ładowanie akumulatora
 ES Cargando

START
 2
 STOP

GAB 12V/6V-4A 85145

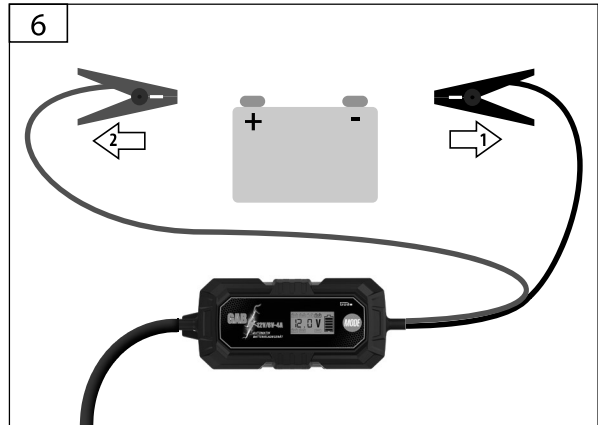
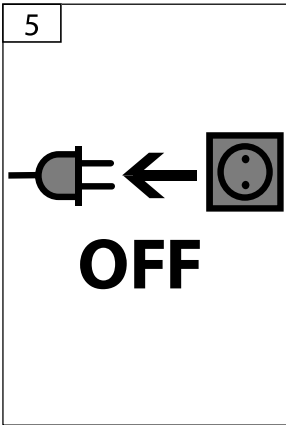
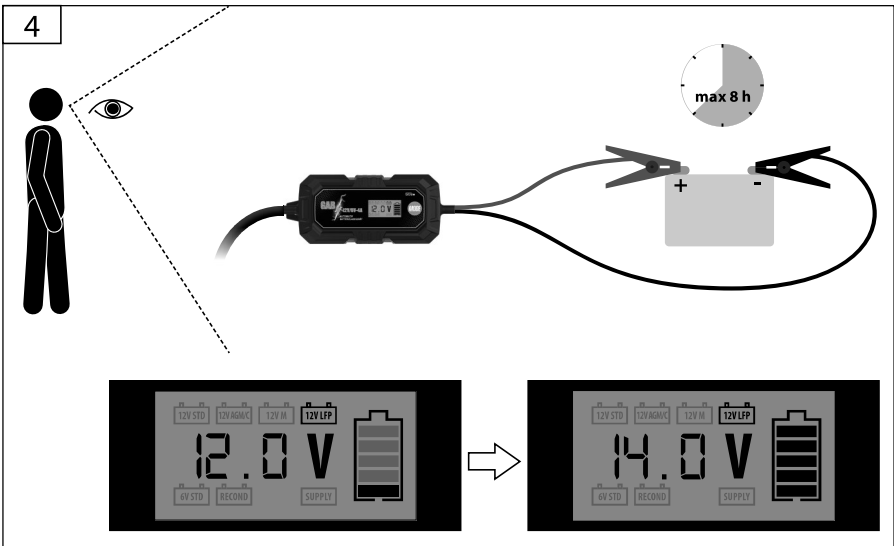

START
2
STOP

DE **Ladung erhalten**
 EN Hold charge
 FR Maintenir la charge
 IT Mantener la carica
 NL Houd de lading vast
 CZ Podržení náboje
 SK Podržať náboj
 HU Tartsa a töltést

PL Otrzymana oplata
 ES Mantener la carga



GAB 12V/6V-4A 85145

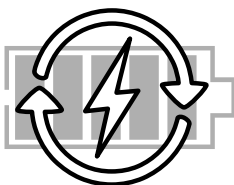
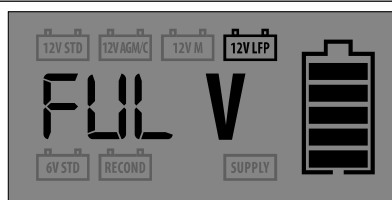
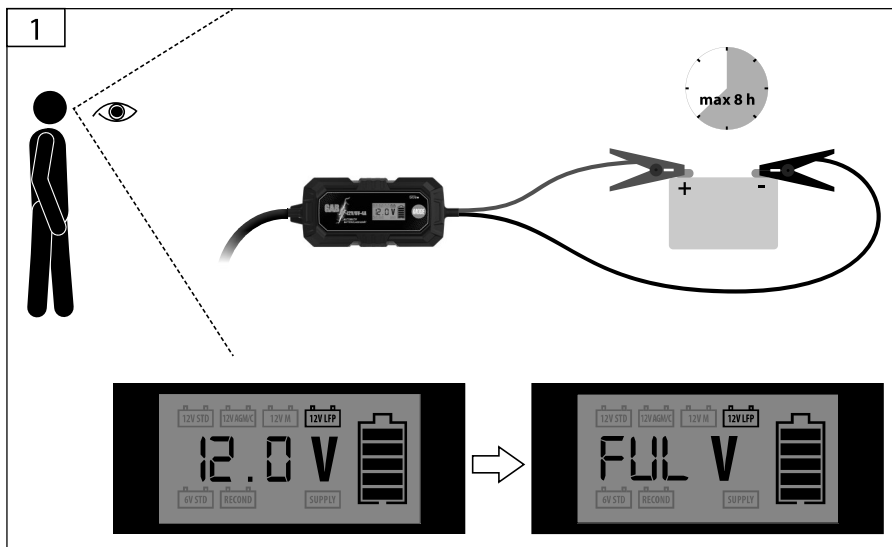

DE **Batterie laden - 6V**
 EN Charging - 6V
 FR Fonction chargement - 6V
 IT Funzione caricamento - 6V
 NL Laadfunctie - 6V
 CZ Funkce nabíjení - 6V
 SK Funkcia nabíjania - 6V
 HU Töltés - 6V

PL Ładowanie akumulatora - 6V
 ES Carga - 6V

START
 2
 STOP

GAB 12V/6V-4A 85145

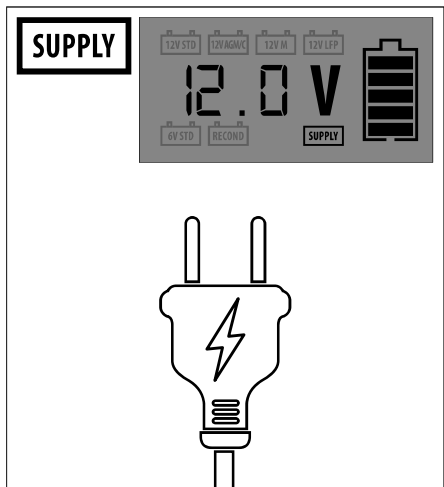
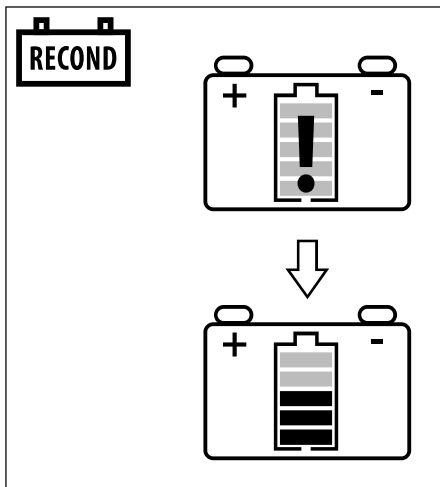

START
2
STOP

DE **Batterie laden**
 EN Charging
 FR Fonction chargement
 IT Funzione caricamento
 NL Laadfunctie
 CZ Funkce nabíjení
 SK Funkcia nabíjania
 HU Töltés

PL Ładowanie akumulatora
 ES Cargando



GAB 12V/6V-4A 85145

DE Batterie Spannung
 EN Battery Voltage
 FR Batterie Tension
 IT Tensione della batteria
 NL Batterijspanning
 CZ Napětí baterie
 SK Napätie batérie
 HU Akkumulátor feszültség
 PL Napięcie baterii

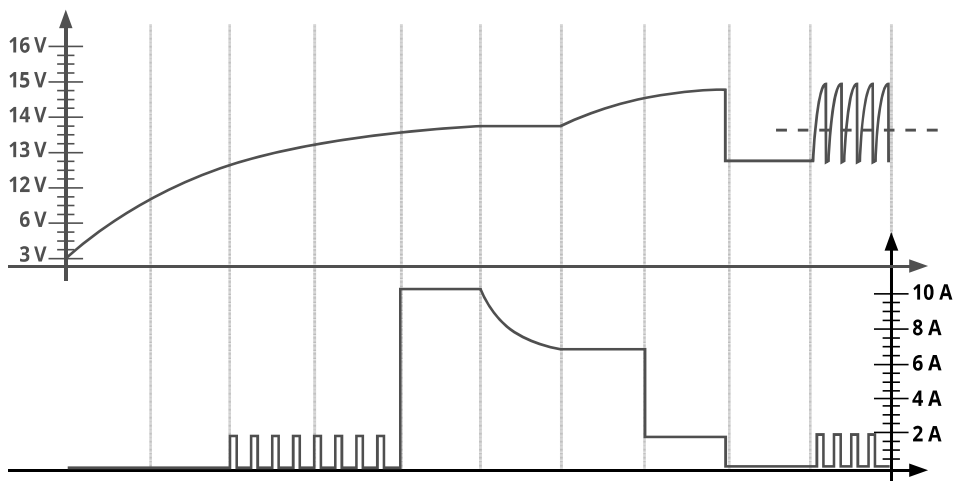

DE Ladestrom
 EN Charging current
 FR Courant de charge
 IT Corrente di carica
 NL Laadstroom
 CZ Nabíjecí proud
 SK Nabíjací prúd
 HU Töltési áram
 PL Prąd ładowania

DE Anzeige und Fehlercodes

EN Error codes and display

FR Codes d'erreur et affichage

IT Codici di errore e visualizzazione

NL Foutcodes en weergave

CZ Chybové kódy a zobrazení

SK Chybové kódy a zobrazenie

HU Hibakódok és kijelzés

PL Kody błędów i ich wyświetlanie

ES Códigos de error y visualización

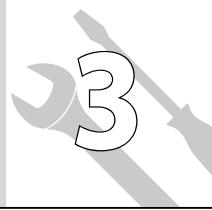

GAB 12V/6V-4A 85145



	FUL	ERR	ERR	BAD	BAD
DE	Die Batterie ist voll geladen	Der Ladevorgang beginnt nicht.	Der Ladevorgang beginnt nicht.	Der Ladevorgang beginnt nicht.	Die Ladespannung ist zu niedrig.
	Nachdem die Batterie voll geladen ist beginnt der Erhaltungszklus. Das Batterieladegerät überwacht automatisch die Ladeerhaltung.	Die Batterieklemmen sind mit verkehrter Polarität angeschlossen.	Die Batteriespannung stimmt nicht mit dem gewählten Modus überein.	Die Batterie ist defekt.	Die Batterie ist tiefentladen oder defekt.
	Alle 8 Stunden überwachen.	Trennen Sie die Klemmen und schließen Sie sie wieder richtig an.	Stellen Sie sicher, dass die Batteriespannung mit dem Modus übereinstimmt.	Tauschen Sie die Batterie aus.	Laden Sie zuerst über 12 Stunden auf „RECOND“, wenn die Batterie wieder eine normale Spannung hat, ist sie regeneriert.
EN	The battery is fully charged.	The charge does not begin.	The charge does not begin.	The charge does not begin.	The charge voltage is too low.
	After the battery is fully charged, the maintenance cycle begins. The battery charger automatically monitors the charge maintenance.	The battery clamps are connected with reverse polarity.	The battery voltage is not matched with the selected mode.	The battery is defective.	The battery is deep-discharged or defective.
	Look every 8 hours.	Disconnect & reconnect correctly.	Confirm that battery voltage is matched with the mode.	Replace the battery.	First charge for over 12 hours on „RECOND“, when the battery has a normal voltage again, it is regenerated.
FR	La batterie est entièrement chargée	Le processus de charge ne démarre pas.	Le processus de charge ne démarre pas.	Le chargement ne commence pas.	La tension de charge est trop faible.
	Une fois la batterie entièrement chargée, le cycle d'entretien commence. Le chargeur de batterie surveille automatiquement le maintien de la charge.	Les bornes de la batterie sont connectées avec une polarité inversée.	La tension de la batterie ne correspond pas au mode sélectionné.	La batterie est défectueuse.	La batterie est profondément déchargée ou défectueuse.
	Surveiller toutes les 8 heures.	Déconnectez les bornes et reconnectez-les correctement.	Assurez-vous que la tension de la batterie correspond au mode.	Remplacez la batterie.	Chargez d'abord pendant plus de 12 heures sur „RECOND“, lorsque la batterie a de nouveau une tension normale, elle est régénérée.



DE **Anzeige und Fehlercodes**
 EN Error codes and display
 FR Codes d'erreur et affichage
 IT Codici di errore e visualizzazione
 NL Foutcodes en weergave
 CZ Chybové kódy a zobrazení
 SK Chybové kódy a zobrazenie
 HU Hibakódok és kijelzés

PL Kody błędów i ich wyświetlanie
 ES Códigos de error y visualización



GAB 12V/6V-4A 85145

	FUL	ERR	ERR	BAD	BAD
IT	La batteria è completamente carica.	La carica non si avvia.	La carica non si avvia.	La carica non si avvia.	La tensione di carica è troppo bassa.
	Dopo che la batteria è stata completamente caricata, inizia il ciclo di manutenzione. Il caricabatterie monitora automaticamente il mantenimento della carica.	I terminali della batteria sono collegati con una polarità errata.	La tensione della batteria non corrisponde alla modalità selezionata.	La batteria è difettosa.	La batteria è molto scarica o difettosa.
	Monitorare ogni 8 ore.	Scollegare i terminali e ricolgarli correttamente.	Assicurarsi che la tensione della batteria corrisponda alla modalità.	Sostituire la batteria.	Effettuare la prima carica per oltre 12 ore su „RECOND”; quando la batteria ha di nuovo una tensione normale, viene rigenerata.
NL	De batterij is volledig opgeladen.	Het opladen begint niet.	Het opladen begint niet.	Het opladen begint niet.	De laadspanning is te laag.
	Nadat de batterij volledig is opgeladen, begint de onderhoudscyclus. De acculader controleert automatisch het laadonderhoud.	De accupolen zijn met de verkeerde polariteit aangesloten.	De batterijspanning komt niet overeen met de geselecteerde modus.	De batterij is defect.	De batterij is diep ontladen of defect.
	Controleer elke 8 uur.	Maak de klemmen los en sluit ze weer correct aan.	Zorg ervoor dat de batterijspanning overeenkomt met de modus.	Vervang de batterij.	Laad eerst meer dan 12 uur op „RECOND”; als de accu weer een normale spanning heeft, wordt hij geregenereerd.
CZ	Baterie je plně nabitá.	Nabíjení se nespustí.	Nabíjení se nespustí.	Nabíjení se nespustí.	Nabíjecí napětí je příliš nízké.
	Po úplném nabití baterie se spustí cyklus údržby. Nabíječka baterie automaticky kontroluje udržování nabití.	Svorky baterie jsou připojeny se špatnou polaritou.	Napětí baterie neodpovídá zvolenému režimu.	Baterie je vadná.	Baterie je hluboce vybitá nebo vadná.
	Monitorujte každých 8 hodin.	Odpojte svorky a znovu je správně zapojte.	Zkontrolujte, zda napětí baterie odpovídá režimu.	Vyměňte baterii.	Nejprve nabíjejte déle než 12 hodin na „RECOND”, až bude mít akumulátor opět normální napětí, dojde k jeho regeneraci.

DE **Anzeige und Fehlercodes**

PL Kody błędów i ich wyświetlanie

EN Error codes and display

ES Códigos de error y visualización

FR Codes d'erreur et affichage

IT Codici di errore e visualizzazione

NL Foutcodes en weergave

CZ Chybové kódy a zobrazení

SK Chybové kódy a zobrazenie

HU Hibakódok és kijelzés

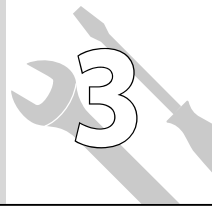

GAB 12V/6V-4A 85145

	FUL	ERR	ERR	BAD	BAD
SK	Batéria je plne nabitá.	Nabíjanie sa nespustí.	Nabíjanie sa nespustí.	Nabíjanie sa nespustí.	Nabíjacie napätie je príliš nízke.
	Po úplnom nabití batérie sa začne cyklus údržby. Nabíjačka batérie automaticky monitoruje udržiavanie nabíjania.	Svorky batérie sú pripojené s nesprávnou polaritou.	Napätie batérie nezodpovedá zvolenému režimu.	Batéria je chýbná.	Batéria je hlboko vybitá alebo poškodená.
	Monitorujte každých 8 hodín.	Odpojte svorky a znovu ich správne zapojte.	Uistite sa, že napätie batérie zodpovedá režimu.	Vymeňte batériu.	Najprv nabíjajte viac ako 12 hodín na „RECOND“, keď má batéria opäť normálne napätie, zregeneruje sa.
HU	Az akkumulátor teljesen feltöltött.	A töltés nem indul.	A töltés nem indul el.	A töltés nem indul.	A töltési feszültség túl alacsony.
	Miután az akkumulátor teljesen feltöltődött, megkezdődik a karbantartási ciklus. Az akkumulátortöltő automatikusan ellenőrzi a töltés karbantartását.	Az akkumulátor pólusai rossz polaritással vannak csatlakoztatva.	Az akkumulátor feszültsége nem felel meg a kiválasztott üzemmódnak.	Az akkumulátor meghibásodott.	Az akkumulátor mélyen lemerült vagy meghibásodott.
	8 óránként ellenőrizze.	Húzza ki a csatlakozásokat, és csatlakoztassa vissza őket megfelelően.	Győződjön meg róla, hogy az akkumulátor feszültsége megfelel az üzemmódnak.	Cserélje ki az akkumulátort.	Először több mint 12 órán keresztül töltse „RECOND” üzemmódban, amikor az akkumulátor ismét normális feszültséget kap, regenerálódik.
PL	Bateria jest w pełni naładowana.	Ładowanie nie rozpoczyna się.	Ładowanie nie rozpoczyna się.	Ładowanie nie rozpoczyna się.	Napięcie ładowania jest zbyt niskie.
	Po pełnym naładowaniu baterii rozpoczyna się cykl konserwacji. Ładowarka akumulatorów automatycznie monitoruje utrzymanie ładunku.	Zaciski akumulatora są podłączone z niewłaściwą polaryzacją.	Napięcie akumulatora nie jest zgodne z wybranym trybem.	Bateria jest uszkodzona.	Bateria jest głęboko rozładowana lub uszkodzona.
	Monitorować co 8 godzin.	Odcłóż zaciski i ponownie podłączyc je prawidłowo.	Upewnij się, że napięcie baterii odpowiada trybowi.	Wymień baterię.	Pierwsze ładowanie przez ponad 12 godzin na „RECOND”, gdy akumulator ma znów normalne napięcie, jest regenerowany.

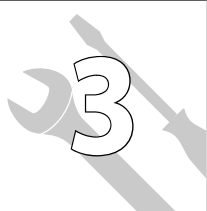
	DE Anzeige und Fehlercodes	PL Kody błędów i ich wyświetlanie
	EN Error codes and display	ES Códigos de error y visualización
	FR Codes d'erreur et affichage	
	IT Codici di errore e visualizzazione	
	NL Foutcodes en weergave	
	CZ Chybové kódy a zobrazení	
	SK Chybové kódy a zobrazenie	
	HU Hibakódok és kijelzés	



GAB 12V/6V-4A 85145

	FULV	ERR	ERR	BAD	BAD
ES	La batería está completamente cargada.	La carga no se inicia.	La carga no se inicia.	La carga no se inicia.	La tensión de carga es demasiado baja.
	Una vez que la batería está completamente cargada, comienza el ciclo de mantenimiento. El cargador de batería controla automáticamente el mantenimiento de la carga.	Las pinzas de la batería están conectadas con la polaridad invertida.	El voltaje de la batería no coincide con el modo seleccionado.	La batería está defectuosa.	La batería está muy descargada o defectuosa.
	Mira cada 8 horas.	Desconecte y vuelva a conectar correctamente.	Confirme que el voltaje de la batería coincide con el modo.	Sustituya la batería.	Primero cargue durante más de 12 horas en "RECOND", cuando la batería vuelva a tener una tensión normal, se regenera.

Technische Daten

BATTERIELADER	GAB 12V/6V-1A	GAB 12V/6V-4A
Artikel-Nr.	85144	85145
Netzspannung / Frequenz	220-240 V / ~ 50 Hz	220-240 V / ~ 50 Hz
Ausgangsspannung	6 V / 12 V ===	6 V / 12 V ===
Gewicht	0,33 kg	0,5 kg
Schutzklasse	II	II
Nennkapazität	4-30 Ah	4-120 Ah
Ladestrom effektiv	1 A	4 A



Benutzen Sie das Gerät erst nachdem Sie die Betriebsanleitung aufmerksam gelesen und verstanden haben.

Machen Sie sich mit den Bedienungselementen und dem richtigen Gebrauch des Gerätes vertraut. Beachten Sie alle in der Anleitung aufgeführten Sicherheitshinweise. Verhalten Sie sich verantwortungsvoll gegenüber anderen Personen.

Der Bediener ist verantwortlich für Unfälle oder Gefahren gegenüber Dritten.

Falls über den Anschluss und die Bedienung des Gerätes Zweifel entstehen sollten, wenden Sie sich an den Kundendienst.

Sicherheitshinweise



WARNUNG

Lesen Sie alle Sicherheitshinweise und Anweisungen. Versäumnisse bei der Einhaltung der Sicherheitshinweise und Anweisungen können elektrischen Schlag, Brand und/oder schwere Verletzungen verursachen. **Bewahren Sie alle Sicherheitshinweise und Anweisungen für die Zukunft auf.**

Das Produkt ist zur Verwendung durch Personen ab 16 Jahren vorgesehen.

Das Gerät kann von Kindern ab 8 Jahren und darüber und von Personen mit verringerten physischen, sensorischen oder mentalen Fähigkeiten oder Mangel an Erfahrung und / oder Wissen benutzt werden, wenn sie beaufsichtigt werden oder bezüglich des sicheren Gebrauchs des Gerätes unterwiesen wurden und die daraus resultierenden Gefahren verstanden haben. Kinder dürfen nicht mit dem Gerät spielen. Reinigung und Benutzer-Wartung dürfen nicht durch Kinder ohne Beaufsichtigung durchgeführt werden. Um Gefährdungen zu vermeiden muss eine beschädigte Netzanschlussleitung durch den Hersteller ersetzt werden.

**GEFAHR! Stromschlag! Es besteht Verletzungsgefahr durch elektrischen Strom!**

Betreiben Sie das Gerät nicht mit beschädigtem Kabel, Netzkabel oder Netzstecker. Beschädigte Netzkabel bedeuten Lebensgefahr durch elektrischen Schlag.

**Brandgefahr! Explosionsgefahr! Bei der Ladung von Batterien entsteht ein hochexplosives Knallgasgemisch**

- Feuer, Funken, offenes Licht und Rauchen verboten.
- Für ausreichend Belüftung sorgen.
- Das Gerät nicht in Räumen verwenden, in denen möglicherweise leicht entflammbare Materialien oder Gase vorhanden sind.

Benutzen Sie das Ladegerät niemals in feuchter oder nasser Umgebung.

Verhindern Sie, dass die Kühlfunktion des Gerätes durch Verdecken der Kühlschlitze behindert wird. Betreiben Sie das Gerät nicht in der Nähe von Wärmequellen oder auf brennbarem Untergrund.

Verbinden und trennen Sie die Batterieanschlusskabel nur, wenn das Ladegerät nicht an die Netzsteckdose angeschlossen ist.

Beachten Sie unbedingt auch die Anweisungen und Hinweise des Batterie- und Fahrzeugherstellers.

Bei einer fest im Fahrzeug montierten Batterie muss sichergestellt werden, dass das Fahrzeug außer Betrieb ist! Schalten Sie die Zündung aus. Bringen Sie das Fahrzeug in Parkposition und sichern es.

1. Stecken Sie das Ladegerät in eine Netzsteckdose.
2. Wählen Sie den Modus aus den Sie benötigen.
3. Verbinden Sie zuerst die rote Batterieklemme mit dem Pluspol der Batterie.
4. Verbinden Sie die schwarze Batterieklemme mit dem Minuspol der Batterie (im eingebauten Zustand mit der Karosserie, entfernt von der Batterie und der Kraftstoffleitung).
5. Nach dem Laden: Ziehen Sie das Ladegerät aus der Steckdose.
6. Entfernen Sie erst die schwarze Klemme von der Karosserie und dann die rote Klemme von der Batterie.

Diese Reihenfolge ist unbedingt einzuhalten!

Kurzschlussgefahr! Achten Sie darauf, dass sich die beiden Klemmen der Polanschlusskabel nicht berühren oder durch leitfähige Objekte (z. B. Werkzeug) verbunden werden.

Fassen Sie die Pol-Anschlusskabel („-“ und „+“) ausschließlich am isolierten Bereich an!

Fassen Sie niemals beide Klemmen gleichzeitig an, wenn das Gerät in Betrieb ist.

Bestimmungsgemäße Verwendung

Das Batterie-Ladegerät darf ausschließlich zum Laden von Fahrzeugen unter Berücksichtigung aller Technischen Daten verwendet werden.

Batterie-Typen:

- Blei-Säure-Batterien (Flüssig-Elektrolyt) (PB)
- Gel-Batterie (GEL)
- Fließ-Batterie (AGM))
- Nassbatterien (WET)
- Wartungsfreie Blei-Säure-Batterien (MF)
- LiFePO4 Batterie (85145 - GAB 12V/6V-4A)

⚠️ WARNUNG

Es ist nicht zum Laden von z.B. NiCd- oder NiMH-Akkus und sonstigen nicht aufladbaren Batterien geeignet.

Bitte beachten Sie, dass unsere Geräte bestimmungsgemäß nicht für den gewerblichen, handwerklichen oder industriellen Einsatz konstruiert wurden. Wir übernehmen keine Gewährleistung, wenn das Gerät in Gewerbe-, Handwerks- oder Industriebetrieben sowie bei gleichzusetzenden Tätigkeiten eingesetzt wird.

Dieses Gerät darf nur wie angegeben bestimmungsgemäß verwendet werden. Bei Nichtbeachtung der Bestimmungen, aus den allgemein gültigen Vorschriften sowie den Bestimmungen aus dieser Anleitung, kann der Hersteller für Schäden nicht verantwortlich gemacht werden.

Restrisiken

Auch bei richtiger Verwendung und Einhaltung aller Sicherheitsbestimmungen, können noch Restrisiken bestehen.

**WARNUNG!**

Schutzbrille tragen! Schutzhandschuhe tragen! Kinder von Säure und Batterie fern halten!

**Verätzungsgefahr!**

Batteriesäure ist stark ätzend.

**Erste Hilfe**

Säurespritzer im Auge sofort einige Minuten mit klarem Wasser spülen! Danach unverzüglich einen Arzt aufsuchen. Säurespritzer auf der Haut oder Kleidung sofort mit Säureumwandler oder Seifenlauge neutralisieren und mit viel Wasser nachspülen. Bei getrunkenen Säure sofort Arzt konsultieren.

Verhalten im Notfall

Leiten Sie die der Verletzung entsprechend notwendigen Erste Hilfe Maßnahmen ein und fordern Sie schnellst möglich qualifizierte ärztliche Hilfe an. Bewahren Sie den Verletzten vor weiteren Schädigungen und stellen Sie diesen ruhig. Wenn Sie Hilfe anfordern, machen Sie folgende Angaben: 1. Ort des Unfalls, 2. Art des Unfalls, 3. Zahl der Verletzten, 4. Art der Verletzungen

Netzanschluss

 Der Betrieb ist nur mit Fehlerstrom-Schutzschalter (RCD max. Fehlerstrom 30mA) zulässig.

Vor Inbetriebsetzung muss durch eine zuständige Elektro-Fachkraft überprüft werden, dass die verlangten elektrischen Sicherheitsmaßnahmen vorhanden sind. Nationale Bestimmungen müssen hierbei beachtet werden.

Der elektrische Anschluss hat über eine Steckdose zu erfolgen.

Es ist darauf zu achten, dass die Anschlusssteckdose vom Wasser und Feuchtigkeit entfernt ist und dass der Stecker vor Feuchtigkeit geschützt wird.

Spannung überprüfen. Die auf dem Typenschild angegebenen technischen Daten müssen mit der Spannung des Stromnetzes übereinstimmen.

Nur ein für den Außenbereich zugelassenes spritzwassergeschütztes Verlängerungskabel verwenden.

Vor Inbetriebnahme des Geräts überprüfen, dass das Elektrokabel und/ oder die Steckdose nicht beschädigt sind.

Benutzen Sie niemals das Ladegerät wenn Kabel, Stecker oder das Gerät selbst durch äußerliche Einwirkung beschädigt sind. Bei Beschädigungen in Fachwerkstatt reparieren lassen.

Um Gefährdungen zu vermeiden muss eine beschädigte Netzanschlussleitung durch den Hersteller ersetzt werden. Führen Sie unter keinen Umständen eigenhändige Reparaturen durch.

Trennen Sie Kabelverbindungen nur durch Ziehen am Stecker. Ziehen am Kabel könnte Kabel und Stecker beschädigen und die elektrische Sicherheit wäre nicht mehr gewährleistet.

Überhitzungsschutz

Sollte das Gerät während des Ladevorgangs zu heiß werden, wird automatisch die Ausgangsleistung verringert. Dies schützt das Gerät vor Beschädigung.

Symbole



WARNUNG/Achtung!



Warnung vor gefährlicher elektrischer Spannung



Zur Verringerung eines Verletzungsrisikos Betriebsanleitung lesen.



Schutzbrille tragen!



Schutzhandschuhe tragen!



Vor Durchführung jeglicher Arbeiten am Gerät immer den Stecker aus der Steckdose ziehen.



Vor Nässe schützen. Die Maschine nicht dem Regen aussetzen.



Das Ladegerät nur in Innenräumen benutzen



Wechselstrom



Plus - Pluspol



Minus - Minuspol



Ausrüstung der Schutzklasse II.



Gleichstrom



CE Konformitätszeichen



Schadhafte und/oder zu entsorgende elektrische oder elektronische Geräte müssen an den dafür vorgesehenen Recycling-Stellen abgegeben werden.

Wartung



Vor Durchführung jeglicher Arbeiten am Gerät immer den Stecker aus der Steckdose ziehen.

Die Anschlusszangen, die Klemmen und die obere Fläche der Batterie müssen sauber gehalten werden; ggf. die Batterieklemmen mit einer Drahtbürste säubern.

Reparaturen und Arbeiten, die nicht in dieser Anleitung beschrieben wurden, nur von qualifiziertem Fachpersonal durchführen lassen.

Nur Originalzubehör und Originalersatzteile verwenden.

Führen Sie vor Benutzung stets eine Sichtprüfung durch, um festzustellen, ob am Ladegerät, insbesondere Netzkabel und Stecker, beschädigt ist.

Nur mit einem trockenen Tuch reinigen. Manche Reinigungsmittel beschädigen Kunststoff oder andere isolierte Teile. Das Gerät sauber und trocken halten, frei von Öl und Fett.

Nur ein regelmäßig gewartetes und gut gepflegtes Gerät kann ein zufriedenstellendes Hilfsmittel sein. Wartungs- und Pflegemängel können zu unvorhersehbaren Unfällen und Verletzungen führen.

Bei Bedarf finden Sie die Ersatzteilliste im Internet unter www.guede.com.

Entsorgung

Elektrogeräte dürfen nicht zusammen mit dem Hausmüll entsorgt werden.

Gemäß Europäischer Richtlinie 2002 / 96 / EC über Elektro- und Elektronik-Altgeräte und Umsetzung in nationales Recht sind elektrische und elektronische Geräte getrennt zu sammeln und zur umweltgerechten Entsorgung bei einem Verwertungsbetrieb abzugeben.

Erkundigen Sie sich bei den örtlichen Behörden oder bei Ihrem Fachhändler nach Recyclinghöfen und Sammelstellen.

Batterieentsorgung

Gemäß Batterieverordnung sind Sie als Endverbraucher gesetzlich zur Rückgabe aller gebrauchten Batterien/Akkus verpflichtet.

Leere Batterien dürfen nicht über den Hausmüll entsorgt werden. Gebrauchte Batterien zur umweltgerechten Entsorgung gemäß nationaler oder lokaler Vorschriften an den dafür vorgesehenen Sammelstellen abgeben. Wenden Sie sich an die örtliche Behörde oder Ihren Händler, um Auskunft über die Entsorgung zu erhalten.

Gewährleistung

Die Gewährleistungszeit beträgt 12 Monate bei gewerblicher Nutzung, 24 Monate für Verbraucher und beginnt mit dem Zeitpunkt des Kaufs des Gerätes.

Die Gewährleistung erstreckt sich ausschließlich auf Mängel, die auf Material- oder Herstellungsfehler zurückzuführen sind. Bei Geltendmachung eines Mangels im Sinne der Gewährleistung ist der original Kaufbeleg mit Verkaufsdatum beizufügen.

Von der Gewährleistung ausgeschlossen sind unsachgemäße Anwendungen, wie z. B. Überlastung des Gerätes, Gewaltanwendung, Beschädigungen durch Fremdeinwirkung oder durch Fremdkörper. Nichtbeachtung der Betriebsanleitung und normaler Verschleiß sind ebenfalls von der Gewährleistung ausgeschlossen.

Wichtige Kundeninformation

Bitte beachten Sie, dass eine Rücksendung innerhalb oder auch außerhalb der Gewährleistungszeit grundsätzlich in der Originalverpackung erfolgen sollte. Durch diese Maßnahme werden unnötige Transportschäden und deren oft strittige Regelung wirkungsvoll vermieden. Nur im Originalkarton ist Ihr Gerät optimal geschützt und somit eine reibungslose Bearbeitung gesichert.

Service

Sie haben technische Fragen? Eine Reklamation? Benötigen Ersatzteile oder eine Betriebsanleitung? Auf der Homepage der Firma Güde GmbH & Co. KG (www.guede.com) im Bereich Service helfen wir Ihnen schnell und unbürokratisch weiter. Bitte helfen Sie uns Ihnen zu helfen. Um Ihr Gerät im Reklamationsfall identifizieren zu können benötigen wir die Seriennummer sowie Artikelnummer und Baujahr. Alle diese Daten finden Sie auf dem Typenschild.

Tel.: +49 (0) 79 04 / 700-360

Fax: +49 (0) 79 04 / 700-51999

E-Mail: support@ts.guede.com

Technical Data

BATTERY CHARGER	GAB 12V/6V-1A	GAB 12V/6V-4A
Art. No	85144	85145
Mains voltage / Mains frequency	220-240 V /~ 50 Hz	220-240 V /~ 50 Hz
Output voltage	6 V / 12 V \equiv	6 V / 12 V \equiv
Weight	0,33 kg	0,5 kg
Safety class	II	II
Rated capacity	4-30 Ah	4-120 Ah
Charging rms current	1 A	4 A



Read and understand the operating instructions before using the appliance. Familiarise with the control elements and how to use the appliance properly. Abide by all the safety measures stated in the service manual. Act responsibly toward third parties.

The operator is responsible for accidents or risks to third parties.

In case of any doubts about connection and operation refer please to our customer center

Safety Instructions



WARNING

Read all safety warnings and all instructions. Failure to follow the warnings and instructions may result in electric shock, fire and/or serious injury. **Save all warnings and instructions for future reference.**

The product is designed for use by persons aged 16 or older.

This appliance can be used by children aged from 8 years and above and persons with reduced physical, sensory or mental capabilities or lack of experience and knowledge if they have been given supervision or instruction concerning use of the appliance in a safe way and understand the hazards involved. Children shall not play with the appliance.

Cleaning and user maintenance shall not be made by children without supervision. To avoid danger, a damaged mains supply pipe must be replaced by the manufacturer.

**WARNING! Electric shock! There is a risk of an injury caused by electric shock!**

Never operate the apparatus if a cable, the mains cord or plug are damaged. Damaged mains cords pose a hazard of electrocution.

**Risk of fire! Risk of explosion!****A highly-explosive oxyhydrogen mixture occurs when batteries are charged.**

- Fire, sparks, naked flames and smoking are forbidden.
- Provide adequate ventilation.
- Do not use the device in rooms in which easily flammable material or gases may be present.

Never use the charger in moist or wet conditions. Make sure the cooling function is not limited by covering the cooling slots. Do not operate the appliance near heat sources or on a flammable surface.

Only connect or disconnect the battery connection cable if the charger is not connected to the mains.

Also pay attention to the instructions and information provided by the battery and vehicle manufacturer.

Ensure that the vehicle is switched off if the battery is mounted fixed in the vehicle! Switch off the ignition. Park the vehicle and secure it.

1. Plug the charger into a mains socket.
2. Select the mode you need.
3. Connect the red battery clamp to the positive terminal of the battery first.
4. connect the black battery clamp to the negative terminal of the battery (when installed, to the body, away from the battery and fuel line).
5. after charging: Unplug the charger from the socket.
6. first remove the black clamp from the body and then the red clamp from the battery.

Translated with www.DeepL.com/Translator (free version)

This sequence must be followed!

Danger of short circuit! Make sure that the two clips of the pole connecting cables do not touch or are connected by a conductive object, such as a tool. Handle the terminal connecting cable ("-" and "+") only by the insulated sections!

Never hold both clips at the same time when the device is running.

Specified Conditions Of Use

The battery charger is only to be used for charging of vehicles taking all technical data into consideration.

Types of batteries:

- Lead acid batteries (liquid electrolyte) (PB)
- Gel battery (GEL)
- Absorbent glass mat battery (AGM)
- Wet-cell batteries (WET)
- Maintenance-free lead acid batteries (MF)
- LiFePO4 batteries (85145 - GAB 12V/6V-4A)

⚠ WARNING

It is not suitable for charging NiCad or NiMH batteries and other non-rechargeable batteries, for example.

Please note that our equipment has not been designed for commercial, craft or industrial use. If the equipment is used in commercial, craft or industrial operation or for similar activities, we cannot assume any liability.

Do not use this product in any other way as stated for normal use. Not observing general regulations in force and instructions from this manual does not make the manufacturer liable for damages.

Residual risks

Even when the device is used properly and all safety regulations are complied with, there still may be some residual risks.



WARNING!

Wear eye protective goggles ! Wear gloves!
Keep children away from acids and filled batteries.



Corrosion Hazard!

Battery acid is highly caustic.



First Aid

Rinse out any acid splashed into the eyes immediately using clear water for several minutes. Consult a doctor immediately.
Neutralise acid splashes on skin or clothes immediately using acid neutraliser or soap suds and rinse with plenty of water.
If acid is consumed, consult a doctor immediately.

Emergency procedure

Conduct a first-aid procedure adequate to the injury and summon qualified medical attendance as quickly as possible. Protect the injured person from further harm and calm them down. If you seek help, state the following pieces of information: 1. Accident site, 2. Accident type, 3. Number of injured persons, 4. Injury type(s)

Mains Connection

Operation is only allowed with a safety switch against stray current (RCD max. stray current of 30mA).

Before putting into operation, a qualified electrician must check whether electric safety measures required are in place. Any national regulations in this regard must be complied with.

Electric connection to a socket.

It is necessary to make sure the connecting socket was not near water and humidity and the plug was protected against humidity.

Check the voltage. Technical data given on the type label must correspond with electric network voltage. Only use splash proof extension cables approved for outdoor purposes.

Check the cable and/or socket for damages before the appliance putting into operation.

Never use the charger when the cable, plug or the

machine is damaged by external influences. In case damage let repaired in authorized workshop

To avoid danger, a damaged mains supply pipe must be replaced by the manufacturer. Do not under any circumstances attempt any repair yourself.

Cable connections to be separated by pulling the plug only. Pulling the cable could damage both the cable and plug. As a result, electric safety would no longer be guaranteed.

Over-temperature protection

The power will automatically be reduced should the apparatus heat up too much during charging. This will protect the apparatus.

Symbols



WARNING/ Caution!



Warning against dangerous electric voltage



Read the operating instructions to reduce the risk of injury.



Wear eye protective goggles !



Wear gloves!



Unplug the machine before any work on it.



Keep dry at all times. Never expose tool to rain.



Charger to be used in closed spaces only.



AC Current



Plus – positive terminal



Minus – negative terminal



This equipment is in safety class II.



Direct Current



CE marking



Any damaged or disposed electric or electronic devices must be delivered to appropriate collection centres.

Maintenance



Unplug the machine before any work on it.

The connection clamps, clips and the upper surface of the battery must be kept clean; if necessary clean the battery clips with a wire brush.

Repairs and works specified in these Instructions may only be performed by qualified authorised staff.

Use only original accessories and original spare parts.

Before using the appliance, perform a visual inspection at all times to make sure the power cord and the plug, in particular, are not damaged on the charger.

Clean only with dry cloth. Certain cleaning agents and solvents are harmful to plastics and other insulated parts. Keep the apparatus handle clean, dry and free of oil or grease.

Only a regularly maintained and treated appliance can serve as a satisfactory aid. Insufficient maintenance and care can lead to unforeseen accidents and injuries.

If necessary, a list of spare parts can be found at www.guede.com.

Disposal

Do not dispose of electric tools together with household waste material.

Pursuant to European Directive 2002 / 96 / EC on Electrical and Electronic waste and to national legislation, electrical and electronic waste must be collected separately and delivered to a recycling facility for environmentally responsible disposal.

Check with your local authority or retailer for recycling advice and collection point.

Battery disposal

Pursuant to the Battery Ordinance you, as the end user, will be obligated to return all used batteries/rechargeable batteries.

Flat batteries must not be disposed of with household waste. Care for the environment and take them to the collection points provided in accordance with national or local regulations. Please contact your local authority or your dealer for how to dispose of batteries properly.

Guarantee

Warranty period of 12 months applies to commercial use and 24 months applies to private use and commences on the day of purchase of the device.

The guarantee solely covers inadequacies caused by material defect or manufacturing defect. Original payment voucher with the sales date needs to be submitted for any claim in the guarantee period.

The guarantee does not cover any unauthorised use such as appliance overloading, use of violence, damage as a result of any unauthorised interference or caused by foreign items. Failing to follow the operating and assembly instructions and common wear are also not included in the guarantee.

Important information for the customer

Please be sure to know that returning the product in or after the warranty period must be made in the original packaging.

Service

Do you have any technical questions? Any claim? Do you need any spare parts or operating instructions? We will quickly help you and without needless bureaucracy at our web pages at www.guede.com in the Servicing part. Please help us be able to help you. In order to identify your device in case of claim we need the serial No., product No. and year of production. All this data can be found on the type label.

Tel.: +49 (0) 79 04 / 700-360

Fax: +49 (0) 79 04 / 700-51999

E-Mail: support@ts.guede.com

Caractéristiques Techniques

Chargeur de batterie	GAB 12V/6V-1A	GAB 12V/6V-4A
N° de commande	85144	85145
Tension d'alimentation / Fréquence du secteur	220-240 V / ~ 50 Hz	220-240 V / ~ 50 Hz
Tension d'entrée	6 V / 12 V ===	6 V / 12 V ===
Poids	0,33 kg	0,5 kg
Classe de protection	II	II
Capacité nominale	4-30 Ah	4-120 Ah
Courant de charge effectif	1 A	4 A



Lisez attentivement ce mode d'emploi avant la première utilisation de l'appareil et assurez-vous de l'avoir bien compris. Familiarisez-vous avec les éléments de commande et l'utilisation correcte de l'appareil. Respectez toutes les consignes de sécurité figurant dans le mode d'emploi. Comportez-vous de façon responsable vis-à-vis des autres personnes. L'utilisateur est responsable des accidents et dangers vis-à-vis de tierces personnes.

Si vous avez des doutes en ce qui concerne le branchement et l'utilisation de l'appareil, contactez le service clients.

Instructions De Sécurité



Avertissement

Lisez toutes les consignes et instructions de sécurité. Le non-respect des consignes indiquées ci-dessous peut entraîner une électrocution, un incendie et / ou des blessures graves. **Conservez toutes les consignes et instructions de sécurité pour une utilisation ultérieure.**

Le produit est destiné à être utilisé par une personne de plus de 16 ans.

L'appareil peut être utilisé par des enfants à partir de 8 ans et par des personnes ayant des capacités physiques, sensorielles ou mentales restreintes ou ayant un manque d'expérience et / ou de connaissances s'ils sont sous surveillance ou ont été informés de la manipulation sûre de l'appareil et ont compris les dangers qui en résultent. Les enfants ne doivent pas jouer avec l'appareil.

Le nettoyage et la maintenance ne doivent pas être effectués par des enfants sans surveillance. Dans le but d'éviter des risques d'accident, il est nécessaire de faire remplacer un câble d'alimentation endommagé par le fabricant.



ATTENTION ! Électrocution! Il existe un risque d'électrocution!

N'utilisez pas l'appareil si le câble, le câble d'alimentation ou la fiche d'alimentation est endommagé. Un câble d'alimentation endommagé représente un danger de mort par électrocution.

**Risque d'incendie ! Risque d'explosion !**

Un mélange de gaz détonant hautement explosible est généré lors de la recharge de la batterie.

- Le feu, les étincelles, les flammes à découvert et la fumée des cigarettes sont interdits.
- Veiller à une ventilation suffisante.
- Ne pas utiliser l'appareil dans des pièces dans lesquelles il peut se trouver éventuellement des matériaux ou des gaz légèrement inflammables.

N'utilisez jamais le chargeur dans un environnement humide ou mouillé.

Évitez de limiter la fonction de refroidissement en couvrant les fentes de refroidissement. N'utilisez pas l'appareil à proximité des sources de chaleur ou sur une surface chaude.

Connectez et déconnectez les câbles d'alimentation de la batterie uniquement si le chargeur de batterie n'est pas branché à une prise de courant.

Suivez impérativement les instructions et les conseils du fabricant de batterie et du véhicule.

Si la batterie est montée de manière fixe sur le véhicule, il convient impérativement de s'assurer que le véhicule est hors service ! Mettez le contact. Placez le véhicule en position de stationnement et sécurisez-le.

1. branchez le chargeur sur une prise de courant.
2. choisissez le mode dont vous avez besoin.
3. connectez d'abord la borne rouge de la batterie à la borne positive de la batterie.
4. connectez la borne noire de la batterie à la borne négative de la batterie (à l'état monté, à la carrosserie, loin de la batterie et de la conduite de carburant).
5. après la charge : Débranchez le chargeur de la prise de courant.
6. retirez d'abord la pince noire de la carrosserie, puis la pince rouge de la batterie.

Respectez absolument cet ordre !

Risque de court-circuit ! Assurez-vous que les deux cosses des pôles des câbles de raccordement ne se touchent pas ou ne soient pas reliées par des objets conducteurs (par exemple : outil).

Touchez uniquement le câble de raccordement des pôles („+“ et „-“) sur la zone isolée !

Ne saisissez jamais les deux cosses simultanément, lorsque l'appareil est en cours d'utilisation.

Utilisation Conforme à la destination

Le chargeur de batterie peut uniquement être utilisé pour charger des véhicules en tenant compte de toutes les informations techniques.

Types de batterie:

- Batteries au plomb-acide (électrolyte liquide) (PB)
- Batterie gel (GEL)
- Batterie liquide (AGM))
- Batteries humides (WET)
- Batteries au plomb-acide exemptes d'entretien (MF)
- LiFePO4 batteries (85145 - GAB 12V/6V-4A)

⚠ AVERTISSEMENT

L'appareil n'est pas conçu pour le chargement des accumulateurs et autres batteries non rechargeables de type Li-Ion, NiCd ou NiMH.

Nous attirons votre attention sur le fait que la construction de nos dispositifs n'est pas prévue pour une utilisation professionnelle, artisanale ou industrielle. Le fabricant décline toute responsabilité en cas de son utilisation dans des exploitations professionnelles, artisanales ou industrielles ou activités similaires.

Ce dispositif peut être utilisé uniquement dans le but indiqué. Le fabricant décline toute responsabilité en cas de non-respect des règles en vigueur et des dispositions indiquées dans ce mode d'emploi.

Risques résiduels

Malgré l'utilisation correcte et le respect de toutes les règles de sécurité, des risques résiduels peuvent subsister.

**AVERTISSEMENT !**

Portez des lunettes de protection! Portez des gants de protection !

Garder les enfants à l'écart de l'acide et de la batterie!

**Risque de brûlure !**

L'acide de batterie est fortement attaquant.

**Premiers secours**

Rincer immédiatement les éclaboussures d'acide dans l'œil pendant quelques minutes à l'eau claire. Ensuite, consulter immédiatement un médecin."

Neutraliser immédiatement les éclaboussures d'acide sur la peau ou sur les vêtements avec un neutralisateur d'acide ou une solution savonneuse et rincer abondamment à l'eau claire.

Consulter immédiatement un médecin si de l'acide a été avalé.

Conduite en cas d'urgence

Effectuez les premiers gestes de secours et appelez rapidement les premiers secours. Protégez le blessé d'autres blessures et calmez-le. Si vous appelez les secours, fournissez les renseignements suivants: 1. Lieu d'accident, 2. Type d'accident, 3. Nombre de blessés, 4. Type de blessure

Branchement sur secteur

 Le fonctionnement est autorisé uniquement avec un disjoncteur différentiel (RCD courant de défaut maximal 30mA).

Avant de mettre l'appareil en marche, il est nécessaire de faire contrôler par un électricien compétent la présence de mesures de sécurité électriques nécessaires. Respecter alors les réglementations nationales correspondantes.

Le branchement électrique s'effectue par l'intermédiaire d'une prise.

Il est nécessaire de veiller à ce que la prise de raccordement soit éloignée de l'eau et de l'humidité et à ce que la fiche soit protégée de l'humidité.

Contrôlez la tension. Les caractéristiques techniques figurant sur la plaque signalétique doivent correspondre à la tension du secteur électrique.

Utilisez exclusivement une rallonge convenant à l'utilisation extérieure avec risque de pulvérisation d'eau.

Avant de mettre l'appareil en marche, contrôlez si le câble électrique et / ou la fiche ne sont pas endommagés.

N'utilisez jamais le chargeur lorsque le câble, la fiche ou l'appareil lui-même est endommagé par des influences extérieures. En cas d'endommagement, faire réparer par un atelier agréé.

Dans le but d'éviter des risques d'accident, il est nécessaire de faire remplacer un câble d'alimentation endommagé par le fabricant. Ne réparez jamais l'appareil vous-même.

Séparez les raccords de câble seulement en tirant sur la fiche. Le fait de tirer sur le câble pourrait endommager le câble ainsi que la fiche, la sécurité électrique ne serait alors plus assurée. Le fait de tirer sur le câble pourrait endommager le câble ainsi que la fiche, la sécurité électrique ne serait alors plus assurée.

Protection anti-surchauffe

Si l'appareil devient trop chaud pendant la recharge, la puissance de sortie est automatiquement réduite. Cela protège l'appareil contre les dommages.

Symboles



AVERTISSEMENT/Attention!



Avertissement : tension électrique dangereuse



Pour réduire le risque de blessures, lisez la notice d'utilisation.



Portez des lunettes de protection!



Portez des gants de protection !



Avant de procéder à n'importe quelle intervention sur la machine, retirez la fiche de la prise.



Les protéger contre l'humidité. Ne pas exposer la machine à la pluie.



Fusible de l'appareil



Courant alternatif



Plus - Pôle positif



Moins - Pôle négatif



Équipement de classe de protection II.



Courant continu



symbole CE



Déposez les appareils électriques ou électroniques défectueux et / ou destinés à liquidation au centre de ramassage correspondant.

Entretien



Avant de procéder à n'importe quelle intervention sur la machine, retirez la fiche de la prise.

Les pinces pour le branchement, les cosses et la partie supérieure de la batterie doivent toujours être propres; si tel n'est pas le cas, nettoyez les cosses de la

batterie avec une brosse métallique.

Les réparations et travaux non décrits dans ce mode d'emploi doivent être effectués uniquement par un personnel qualifié agréé.

Utilisez uniquement des accessoires et des pièces de rechange d'origine.

Procédez toujours avant l'utilisation au contrôle visuel afin de vérifier en particulier que le câble d'alimentation et la fiche ne sont pas endommagés.

Nettoyer exclusivement avec un chiffon sec. Certains détergents endommagent les matières plastiques ou autres pièces d'isolation. Maintenir l'appareil au propre et au sec, sans huile ni graisse.

Seul un appareil régulièrement entretenu et réparé peut donner satisfaction. Un entretien insuffisant peut engendrer des accidents et des blessures.

En cas de besoin, vous trouverez la liste des pièces détachées sur les pages web www.guede.com.

Liquidation

Les dispositifs électriques ne sont pas à éliminer dans les déchets ménagers.

Conformément à la Directive européenne 2002 / 96 / CE relative aux déchets d'équipements électriques et électroniques et en application de la législation nationale, les appareils électriques et électroniques doivent être collectés séparément et remis à une entreprise de valorisation des déchets afin de s'assurer qu'ils soient éliminés dans le respect de l'environnement.

S'adresser aux autorités locales ou au détaillant spécialisé en vue de connaître l'emplacement des centres de recyclage et des points de collecte.

Mise au rebut de la batterie

Conformément à l'ordonnance sur les piles, en tant qu'utilisateur final, vous êtes légalement tenu de restituer toutes les batteries et piles usagées.

Ne pas jeter les batteries déchargées avec les ordures ménagères. Les amener à un point de collecte prévu à cet effet pour une élimination conforme aux prescriptions environnementales nationales ou locales. Contactez les autorités locales ou le détaillant pour avoir des renseignements concernant la mise à la ferraille.

Garantie

La durée de la garantie est de 12 mois en cas d'utilisation industrielle et de 24 mois pour le consommateur final. La période de garantie commence à courir à compter de la date d'achat de l'appareil.

La garantie concerne exclusivement les imperfections provoquées par le défaut du matériel ou le défaut de

fabrication. En cas de réclamation pendant la durée de la garantie, il est nécessaire de joindre l'original du justificatif d'achat avec la date d'achat.

La garantie n'inclut pas une utilisation non-conforme telle que surcharge de l'appareil, utilisation de la force, dommage par intervention étrangère ou objets étrangers. Le non-respect du mode d'emploi et du mode de montage ainsi que l'usure normale ne sont pas non plus inclus dans la garantie.

Informations importantes pour le client.

Nous vous informons que l'appareil doit être retourné pendant la durée de la garantie ou après la garantie dans son emballage d'origine. Cette mesure permet d'éviter efficacement tout dommage inutile lors du transport. L'appareil est protégé de façon optimale seulement dans l'emballage d'origine et son traitement continu est ainsi assuré.

Service

Vous avez des questions techniques ? Une réclamation ? Vous avez besoin de pièces détachées ou d'un mode d'emploi ? Nous vous aiderons rapidement et sans paperasserie inutile par l'intermédiaire de nos pages Web www.guede.com dans la rubrique Service. Aidez-nous pour que nous puissions vous aider. Pour identifier votre appareil en cas de réclamation, nous avons besoin du numéro de série, du numéro de produit et de l'année de fabrication. Toutes ces informations se trouvent sur la plaque signalétique.

Tel.: +49 (0) 79 04 / 700-360

Fax: +49 (0) 79 04 / 700-51999

E-Mail: support@ts.guede.com

Datos técnicos

Ricarica della batteria	GAB 12V/6V-1A	GAB 12V/6V-4A
N.º de artículo	85144	85145
Tensione di rete / Frequenza di rete	220-240 V / ~ 50 Hz	220-240 V / ~ 50 Hz
Tensione d'uscita	6 V / 12 V ---	6 V / 12 V ---
Peso	0,33 kg	0,5 kg
Classe di protezione	II	II
Capacità nominale	4-30 Ah	4-120 Ah
Corrente di carico effettiva	1 A	4 A



Usare l'apparecchio solo dopo aver letto con attenzione e capito le istruzioni per l'uso. Prendere in conoscenza gli elementi di comando e l'uso corretto dell'apparecchio. Rispettare tutte le istruzioni di sicurezza riportate nel Manuale. Comportarsi con cura verso le altre persone.

L'operatore è responsabile verso i terzi degli incidenti oppure pericoli.

In caso dei dubbi sul collegamento ed uso dell'apparecchio, rivolgersi cortesemente al CAT.

Norme Di Sicurezza

Avvertenza

Leggere tutte le istruzioni ed avvertimenti di sicurezza. Mancata osservazione delle avvertenze sottostanti potrebbe provocare scosse elettriche, incendi e/o seri incidenti. **Conservare tutte le indicazioni e istruzioni di sicurezza per il loro futuro uso.**

Il prodotto è destinato all'impiego da parte di soggetti a partire da 16 anni d'età.

L'apparecchio pu essere utilizzato da bambini di età pari o superiore a 8 anni e da persone con ridotte facoltà fisiche, sensoriali o mentali non-ché da persone prive di sufficiente esperienza e/o conoscenza dello stesso se sorvegliate o istruite in merito all'utilizzo sicuro dell'apparecchio e consapevoli degli eventuali rischi derivanti da un utilizzo improprio. I bambini non devono giocare con l'apparecchio.

Le operazioni di pulizia e di manutenzione non devono essere effettuate dai bambini senza la supervisione di un adulto. Per evitare i pericoli dell'infortunio, il cavo d'alimentazione danneggiato deve essere sostituito dal produttore.



ATTENZIONE! La scossa elettrica! Esiste il rischio dell'infortunio dalla scossa elettrica!

Non utilizzare l'apparecchio con cavi, cavi di rete o spine elettriche danneggiati. I cavi di rete danneggiati costituiscono un pericolo di morte provocato da scariche elettriche.



Pericolo di incendio Pericolo d'esplosione!

Durante il caricamento di batterie si forma una miscela tonante altamente esplosiva.

- Divieto di fuoco, scintille, fiamme libere e fumo.
- Provvedere a sufficiente ventilazione.
- Non utilizzare l'apparecchiatura in locali che potrebbero contenere materiali o gas facilmente infiammabili.

Mai utilizzare il caricabatteria nell'ambiente umido o bagnato.

Evitare la diminuzione del raffreddamento per intasamento delle fessure di raffreddamento. Non far funzionare l'apparecchio nelle vicinanze di una fonte di calore o su un supporto infiammabile.

Collegare e scollegare i cavi della batteria solo quando il caricabatterie non è collegato alla presa di alimentazione.

Attenersi obbligatoriamente alla guida e alle indicazioni del produttore della batteria e del veicolo.

In presenza di una batteria a montaggio fisso a bordo del veicolo, è necessario assicurarsi di aver spento il veicolo. Disattivare l'accensione. Portare il veicolo in una posizione di sosta e bloccarlo.

1. Collegare il caricabatterie alla presa di corrente.
2. Selezionare la modalità desiderata.
3. Collegare prima il morsetto rosso al polo positivo della batteria.
4. Collegare il morsetto nero al polo negativo della batteria (se installato, alla carrozzeria, lontano dalla batteria e dal tubo del carburante).
5. dopo la carica: Scollegare il caricabatterie dalla presa di corrente.
6. rimuovere prima il morsetto nero dalla carrozzeria e poi il morsetto rosso dalla batteria

Pericolo di cortocircuito! Prestare attenzione: i due morsetti dei cavi di collegamento ai poli non devono toccarsi né entrare in contatto tramite oggetti conduttori (ad es. utensili).

Afferrare il cavo di collegamento della polarità („-“ e „+“) esclusivamente dall'area isolata.

Non toccare mai i due morsetti contemporaneamente quando l'apparecchio è in funzione.

Uso in conformità alla destinazione

Il caricabatterie deve essere utilizzato esclusivamente per ricaricare o veicoli sotto stretta osservanza di tutti i dati tecnici.

Tipi di batteria:

- Batterie piombo-acido (elettrolita liquido) (PB)
- Batteria a gel (GEL)
- Batteria a liquido (AGM)
- Batterie a elettrolita liquido (WET)
- Batterie piombo-acido esenti da manutenzione (MF)
- LiFePO4 batteria (85145 - GAB 12V/6V-4A)

AVVERTENZA

Non adeguato alla ricarica di batterie come ad es. Li-Ion, NiCd o NiMH ed altre batterie non ricaricabili.

Facciamo presente che i nostri dispositivi, visto il loro scopo previsto, non sono costruiti per l'uso professionale, artigianale o industriale. Qualora il dispositivo dovesse essere utilizzato presso gli esercizi artigianali, professionali o industriali, oppure per le attività analoghe, non possiamo assumerci alcuna garanzia.

Questo impianto può essere utilizzato solo per lo scopo indicato. All'inadempimento delle istituzioni delle direttive generalmente valide e delle istituzioni nel presente Manuale il costruttore non assume alcuna responsabilità dei danni.

F1: Morsetti collegati in modo errato con conseguente cortocircuito.

F2: Morsetti non collegati in modo sufficientemente saldo durante la carica.

F3: Voltaggio della batteria collegata troppo alto.

F4: La batteria collegata è difettosa.

Pericoli residuali

Anche con l'uso corretto e con il rispetto di tutte le norme di sicurezza, possono esserci sempre rischi residuali.



AVVERTENZA!

Utilizzare gli occhiali di protezione! Indossare guanti protettivi!

Tenere la batteria e l'acido fuori dalla portata dei bambini!



Pericolo di corrosione!

L'acido della batteria è fortemente corrosivo.

**Pronto soccorso**

Risciacquare immediatamente eventuali spruzzi di acido negli occhi per alcuni minuti con acqua pulita. Quindi consultare immediatamente un medico.

Eventuali spruzzi di acido sulla pelle o su indumenti devono essere neutralizzati immediatamente con agenti neutralizzanti o con acqua saponata ed essere poi risciacquati con abbondante acqua.

In caso di ingestione di acido consultare immediatamente un medico.

Comportamento in caso d'emergenza

Applicare il pronto soccorso relativo all'incidente e rivolgersi più rapidamente al medico qualificato. Proteggere il ferito agli ulteriori incidenti e tranquillizzarlo. In caso di richiesta del pronto soccorso comunicare le seguenti informazioni: 1. Luogo dell'incidente, 2. Tipo dell'incidente, 3. Numero dei feriti, 4. Tipo della ferita

Collegamento Alla Rete

 L'esercizio è ammesso solo con l'interruttore di sicurezza alla corrente falsa (RCD max. corrente falsa 30 mA).

Prima di messa in funzione, l'elettricista competente deve controllare che siano disponibili le misure di sicurezza elettrica richieste. In questo caso si deve tenere conto delle normative nazionali.

Collegamento elettrico viene fatto tramite la presa. E' necessario badare a che la presa di connessione sia fuori la portata dell'acqua ed umidità, e la spina protetta ad umidità.

Controllare la tensione. Dati tecnici indicati sulla targhetta devono corrispondere alla tensione di rete.

Utilizzare solo prolunghe protette contro gli spruzzi d'acqua e adatte per l'uso all'aperto.

Prima di mettere in funzione l'apparecchio, controllare che non sia danneggiato il cavo elettrico e/o la presa

Mai utilizzare il caricabatteria se il cavo, la spina oppure l'apparecchio proprio siano danneggiati dagli influssi esterni. Far riparare i difetti dal CAT.

Per evitare i pericoli dell'infortunio, il cavo d'alimentazione danneggiato deve essere sostituito dal produttore. In nessun caso si dovranno effettuare riparazioni in proprio.

Le connessioni a cavo interrompere solo tirando sulla spina. Il tiro sul cavo potrebbe danneggiare il cavo e la spina e dopo non sarebbe più garantita la sicurezza elettrica.

Dispositivo antisurriscaldamento

Se l'apparecchio si surriscalda durante il processo di ricarica, la potenza di uscita si riduce in modo automatico. Questa soluzione protegge l'apparecchio da eventuali danni.

Simboli

AVVERTENZA/Attenzione!



Avviso alla pericolosa tensione elettrica



Per ridurre il rischio di una lesione, leggere il manuale operativo.



Utilizzare gli occhiali di protezione!



Indossare guanti protettivi!



Prima di eseguire qualsiasi lavoro sull'apparecchio sconnettere sempre la spina dalla presa.



Proteggerli dalla umidità. Non esporre la macchina alle intemperie.



Utilizzare il caricabatterie solo in ambienti interni.



Corrente alternata



Più - Polo positivo



Meno - Polo negativo



Apparecchiatura con classe di protezione II.



Corrente continua



Simbolo CE



Gli apparecchi elettrici/elettronici difettosi e/o da smaltire devono essere consegnati ai centri autorizzati.

Manutenzione



Prima di eseguire qualsiasi lavoro sull'apparecchio sconnettere sempre la spina dalla presa.

Le pinze di collegamento, i morsetti ed il lato superiore della batteria devono essere mantenuti puliti; i morsetti della batteria si possono pulire con una spazzola metallica.

Tutte le riparazioni e i lavori non descritte nel presente manuale d'uso possono essere eseguite solo da personale qualificato e autorizzato.

Utilizzare solo gli accessori e ricambi originali.

Prima dell'ogni uso eseguire sempre un controllo visivo per accertarsi che non siano danneggiati il cavo d'alimentazione e la presa del caricabatteria.

Pulire solo con un panno asciutto. Alcuni agenti detergenti possono danneggiare le plastiche e le parti isolanti. Mantenere la maniglia pulita, asciutta e libera da grassi e olii.

Solo l'apparecchio periodicamente mantenuto e curato può essere un'aiutante soddisfacente. La manutenzione e cura mancanti possono portare agli incidenti e ferite inaspettabili.

In caso di necessità consultare la lista dei ricambi sul sito www.guede.com.

Smaltimento

I dispositivi elettrici non devono essere smaltiti con i rifiuti domestici.

Ai sensi della direttiva europea 2002/96/CE in materia di apparecchi elettrici ed elettronici usati e recepimento nel diritto nazionale è necessario effettuare una raccolta sperata degli apparecchi elettrici ed elettronici e conferirli ad un'azienda addetta al riciclaggio per garantirne lo smaltimento ecologico.

Chiedere alle autorità locali o al rivenditore specializzato dove si trovano i centri di riciclaggio e i punti di raccolta.

Smaltimento delle batterie

In conformità alla normativa in materia di batterie, l'utente finale è tenuto ai sensi di legge alla restituzione di tutte le batterie e gli accumulatori usati.

Non smaltire le batterie scariche assieme ai rifiuti domestici. Al fine di garantire il rispetto dell'ambiente smaltirle presso i punti di raccolta esistenti secondo quanto previsto dalle disposizioni nazionali o locali. Contattare le autorità locali o il rivenditore per ottenere informazioni sullo smaltimento.

Garanzia

Il periodo di garanzia è di 12 mesi in caso di uso industriale, di 24 mesi per i consumatori, e inizia a decorrere dalla data dell'acquisto dell'apparecchio.

La garanzia include esclusivamente gli inconvenienti dovuti dal difetto del materiale oppure dal difetto

dalla produzione. Per la contestazione in garanzia occorre allegare l'originale del documento d'acquisto riportante la data di vendita.

La garanzia non include l'uso profano, es. sovraccarico dell'apparecchio, manomissione, danni dall'intervento estero oppure dagli oggetti. La garanzia non include anche l'inosservanza del Manuale d'Uso, del montaggio e l'usura normale.

Informazioni importanti per il cliente

Facciamo presente che la restituzione in garanzia o anche dopo il periodo di garanzia va sempre fatta nell'imballaggio originale. Tale misura previene, in modo efficiente, il danneggiamento inutile durante il trasporto evitando i problemi durante il disbrigo del reclamo. L'apparecchio è protetto, in modo ottimale, solo nel suo imballaggio originale, quello che garantisce il disbrigo normale.

Servizio

Avete le domande tecniche? Contestazioni? Avete bisogno dei ricambi oppure del Manuale d'Uso? Sul nostro sito <http://www.guede.com/support>, nel settore Servizio, Vi aiuteremo velocemente ed in via non burocratica. Ci dareste la mano, per favore, per poter aiutar Vi? Per poter identificare il Vostro apparecchio nel caso di contestazione abbiamo bisogno del numero di serie, cod. ord. e l'anno di produzione. Tutte queste indicazioni troverete sulla targhetta della macchina.

Tel.: +49 (0) 79 04 / 700-360

Fax: +49 (0) 79 04 / 700-51999

E-Mail: support@ts.guede.com

Technische Gegevens

ACCU LADER	GAB 12V/6V-1A	GAB 12V/6V-4A
Artikel-Nr.	85144	85145
Netspanning / Netfrequentie	220-240 V / ~ 50 Hz	220-240 V / ~ 50 Hz
Uitgangsspanning	6 V / 12 V ===	6 V / 12 V ===
Gewicht	0,33 kg	0,5 kg
Beschermklasse	II	II
Nominale capaciteit	4-30 Ah	4-120 Ah
Laadstroom effectief	1 A	4 A



Gebruik het apparaat pas nadat u de gebruiksaanwijzing gelezen en begrepen hebt. Maakt u zich met de bedieningselementen en het juiste gebruik van het apparaat vertrouwd. Let op alle, in de gebruiksaanwijzing aangegeven, veiligheidsinstructies. Gedraagt u zich verantwoord tegenover andere personen.

De bedienende persoon is verantwoordelijk voor ongevallen of gevaren tegenover derden.

Indien betreffende de aansluiting en het bedienen van het apparaat twijfels ontstaan, kunt u zich tot de klantendienst wenden.

Veiligheidsadviezen



Waarschuwing

Lees alle veiligheidsinstructies en aanwijzingen. Het niet opvolgen van veiligheidsinstructies en aanwijzingen kan een elektrische schok, brand en/of zware letsels veroorzaken. **Bewaar voor de toekomst alle veiligheidsinstructies en aanwijzingen.**

Het product is bedoeld voor gebruik door personen vanaf 16 jaar.

Dit apparaat kan worden gebruikt door kinderen vanaf 8 jaar en door personen met beperkte fysieke, sensorische of geestelijke vermogens of personen die gebrek aan kennis of ervaring hebben, wanneer zij onder toezicht staan of met het oog op een veilig gebruik volledig over de bediening van het apparaat zijn geïnformeerd en op de hoogte zijn van de gevaren die hieruit kunnen voortvloeien. Kinderen mogen niet met het apparaat Spelen.

Reiniging en onderhoud mogen niet worden uitgevoerd door kinderen als zij niet onder toezicht. Ter vermijding van gevaren dient een beschadigde netkabel te worden vervangen door de fabrikant.



GEVAAR! Stroomschok! Er is letselgevaar door elektrische stroom!

Als de kabel, het netsnoer en/of de stekker beschadigd is/zijn, mag u het apparaat niet gebruiken. Een beschadigd netsnoer is levensgevaarlijk (kans op elektrische schok).



Brandgevaar! Explosiegevaar!

Bij het opladen van accu's ontstaat een hoogexplosief knalgasmengsel.

- Vuur, vonken, open vlammen en roken verboden.
- Zorg voor voldoende ventilatie.
- Gebruik het apparaat niet in ruimten waar mogelijk lichtontvlambare materialen of gassen aanwezig zijn.

Gebruik het laadapparaat nooit in een vochtige of natte omgeving.

Verhinder dat de koelfunctie van het apparaat door bedekking van de koelgleuven beperkt wordt. Gebruik het apparaat niet in de buurt van warmtebronnen of op een brandbare ondergrond.

Sluit de accukabel alleen aan en ontkoppel deze alleen wanneer de lader niet is aangesloten op de wandcontactdoos.

Neem altijd de instructies en aanwijzingen van fabrikant van de accu en het voertuig in acht.

Bij een vast in het voertuig gemonteerde accu moet worden gewaarborgd dat het voertuig uitgeschakeld is! Schakel het contact uit. Zet het voertuig in de parkeerstand en beveilig het tegen weggrollen.

1. Steek de lader in een stopcontact.
2. Selecteer de gewenste modus.
3. Sluit de rode accuklem eerst aan op de pluspool van de accu.
4. Sluit de zwarte accuklem aan op de minpool van de accu (indien geïnstalleerd, op de carrosserie, uit de buurt van de accu en de brandstofleiding).
5. na het laden: Haal de stekker van de lader uit het stopcontact.
6. verwijder eerst de zwarte klem van de carrosserie en vervolgens de rode klem van de accu

Houd deze volgorde altijd aan!

Gevaar voor kortsluiting! Zorg ervoor dat de klemmen geen contact met elkaar maken of via geleidende voorwerpen (bijvoorbeeld een gereedschap) met elkaar worden verbonden.

Raak uitsluitend het geïsoleerde gedeelte van de aansluitkabels van de polen (-' en +') aan!

Pak nooit de beide klemmen tegelijk beet wanneer het apparaat in bedrijf is.

Voorgeschreven Gebruik Van Het Systeem

De acculader mag uitsluitend worden gebruikt voor het laden van voertuigen, met inachtneming van alle technische gegevens.

Soorten accu's:

- Loodzuuraccu's (vloeibare elektrolyt) (PB)
- Gel-accu (GEL)
- Vlies-accu (AGM)
- Natte accu's (WET)
- Onderhoudsvrije loodzuur accu's (MF)
- LiFePO4 accu (85145 - GAB 12V/6V-4A)

⚠ WAARSCHUWING

Het apparaat is niet geschikt voor het laden van bijvoorbeeld NiCd- of NiMH-accu's en andere niet-oplaadbare batterijen.

Wij maken u erop attent dat onze installaties qua bestemming niet geconstrueerd zijn voor gebruik in ondernemingen, handwerkateliers of industriële bedrijven. Onder omstandigheden in ondernemingen, handwerkateliers of industriële bedrijven kunnen wij geen garantie verlenen.

Dit apparaat uitsluitend gebruiken voor normaal gebruik, zoals aangegeven. Bij niet naleving van de bepalingen uit de algemeen geldende voorschriften, evenals van de bepalingen uit deze gebruiksaanwijzing, kan de producent voor schade niet aansprakelijk gesteld worden.

Restriscio's

Ook bij een juist gebruik en opvolging van alle veiligheidsbepalingen kunnen nog restriscio's bestaan.



WAARSCHUWING!

Veiligheidsbril dragen! Draag veiligheids-handschoenen!

Houd kinderen van zuur en accu verwijderd!



Gevaar voor bijtenden!

Accuzuur is zeer bijtend.



Eerste hulpverlening

Zuurspatten in het oog onmiddellijk enkele minuten met schoon water uitspoelen! Daarna per omgaande een arts raadplegen.

Zuurspatten op de huid of kleding onmiddellijk met een anti-zuurmiddel of zeepoplossing neutraliseren en met veel water naspoelen.

Bij gedronken zuur onmiddellijk een arts raadplegen.

Handelswijze in noodgeval

Tref de noodzakelijke maatregelen om éérste hulp te verlenen, die met het letsel overeenkomt en vraag zo snel mogelijk gekwalificeerde medische hulp aan. Bescherm gewonde personen voor overig letsel en stel ze gerust. Indien u hulp vraagt, geef de volgende gegevens door: 1. Plaats van het ongeval, 2. Soort van het ongeval, 3. Aantal gewonden mensen, 4. Soort verwondingen

Netaansluiting

 Het gebruik is slechts met een foutstroomschakelaar (RCD max. foutstroom van 30 mA) toegestaan.

Voor de inbedrijfstelling moet door een bevoegde elektricien gecontroleerd worden of alle vereiste elektrische veiligheidsmaatregelen aanwezig zijn. Hierbij moeten de nationale voorschriften in acht worden genomen.

De elektrische aansluiting moet d.m.v. een stopcontact plaatsvinden.

Let er op dat het stopcontact ver van water en vocht is verwijderd en dat de stekker voor vocht wordt beschermd.

Spanning controleren. De op het plaatje aangegeven technische gegevens moeten in overeenstemming zijn met de spanning van het stroomnet.

Gebruik uitsluitend een voor buitenwerk geschikte, spatwaterdichte verlengsnoer.

Voor de inbedrijfneming van het apparaat controleren of de elektrische kabel en/of het stopcontact niet beschadigd zijn.

Gebruik het laadapparaat nooit als de kabel, de stekker of het apparaat zelf beschadigd zijn door externe invloeden. Bij beschadigingen in een vakkundige werkplaats laten repareren.

Ter vermindering van gevaren dient een beschadigde netkabel te worden vervangen door de fabrikant. Voer nooit zelf reparaties uit.

Ontkoppel de kabelverbindingen enkel door te trekken aan de stekker. Trekken aan de kabel kan de kabel en de stekker beschadigen en de elektrische veiligheid zou niet meer gewaarborgd zijn.

Oververhittingsbeveiliging

Als het apparaat tijdens het laden te heet wordt, wordt het afgegeven vermogen automatisch verlaagd. Dit voorkomt beschadiging van het apparaat.

Symbolen



WAARSCHUWING/Opgelet!



Waarschuwing voor gevaarlijke elektrische spanning



Voor verlaging van een letselrisico de gebruiksaanwijzing lezen.



Veiligheidsbril dragen!



Draag veiligheidshandschoenen!



Voor het uitvoeren van willekeurige werkzaamheden aan het apparaat de stekker uit het stopcontact nemen.



Tegen vocht beschermen. Stel de machine niet bloot aan regen.



Het laadapparaat uitsluitend in binnenruimten gebruiken



Wisselstroom



Plus - pluspool



Minus - minpool



Uitrusting van de beschermingsklasse II.



Gelijkstroom



CE Symbool



Beschadigde en/of verwijderde elektrische of elektronische apparaten bij de daarvoor bestemde recyclingplaatsen afleveren

Onderhoud



Voor het uitvoeren van willekeurige werkzaamheden aan het apparaat de stekker uit het stopcontact nemen.

Houd de aansluitklemmen, de polen en oppervlakken van de accu schoon. In voorkomende gevallen kunnen de accupolen met een staalborstel worden gereinigd.

Reparaties en werkzaamheden, die niet in deze aanwijzing worden beschreven, enkel door gekwalificeerd personeel laten uitvoeren.

Gebruik alléén origineel toebehoren en originele onderdelen.

Voer altijd voor het begin van de werkzaamheden een visuele controle uit of aan het laadapparaat, met name aan de netkabel en stekker, beschadigingen vast te stellen zijn.

Uitsluitend met een droge doek reinigen. Bepaalde reinigingsmiddelen beschadigen kunststof of andere geïsoleerde delen. Houd de radio schoon en droog en vrij van olie en vet.

Enkel een regelmatig onderhouden en een goed verzorgd apparaat kan een tot tevredenheid werkend hulpmiddel zijn. Onderhouden verzorgingsfouten kunnen tot onvoorziene ongevallen en letsels leiden.

Bij behoefte vindt u de reserveonderdelenlijst op het internet onder www.guede.com.

Verwijdering

Elektrische apparaten mogen niet via het huisafval worden afgevoerd.

Volgens Europese Richtlijn 2002/96/EG betreffende afgedankte elektrische en elektronische apparatuur en de omzetting ervan in nationaal recht, moeten elektrische en elektronische apparaten gescheiden worden ingezameld en voor milieuvriendelijke verwijdering worden ingeleverd bij een recyclingbedrijf.

Informeer bij uw gemeente of bij uw vakhandelaar naar recyclingbedrijven en inzamelpunten.

Afvoeren van afgedankte batterijen/accu's

Als eindgebruiker bent u wettelijk verplicht (richtlijn inzake batterijen) alle afgedankte batterijen en accu's in te leveren.

Lege batterijen mogen niet bij het huisvuil worden weggegooid. Denk aan het milieu en lever ze in bij de beschikbare inzamelpunten in overeenstemming met nationale en lokale regels. Neem voor informatie over de afvoer contact op met uw gemeente of vakhandelaar.

Garantie

De garantieperiode is 12 maanden bij commercieel gebruik en 24 maanden voor eindgebruikers en begint met de datum van aankoop van het apparaat.

De garantie heeft uitsluitend betrekking op onvolkomenheden die op materiaal- of productiefouten betrekking hebben. Bij een claim van een onvolkomenheid, in de zin van garantie, dient de originele aankoopfactuur met de aankoopdatum bijgesloten

te worden.

Van garantie uitgesloten zijn verkeerd gebruik, zoals bijv. overbelasting van het apparaat, gebruik van geweld, beschadigingen door vreemde invloeden of door vreemde voorwerpen. De niet-naleving van gebruiks- en montageaanwijzingen en normale slijtage zijn eveneens van garanties uitgesloten.

Belangrijke informatie voor klanten

Houd er rekening mee dat een retourzending, binnen of ook buiten de garantieperiode, principieel in de originele verpakking uitgevoerd zou moeten worden. Door deze maatregel worden onnodige transportschaden en hun vaak controversiële regelgevingen effectief vermeden. Enkel in de originele doos is uw apparaat optimaal beschermd en blijft daardoor een soepele verwerking gewaarborgd.

Service

Hebt u technische vragen? Een reclamatie? Hebt u reserveonderdelen of een gebruiksaanwijzing nodig? Op onze website www.guede.com in helpen wij u snel en niet-bureaucratisch verder. Help ons om u te helpen, a.u.b. Om uw apparaat in geval van reclamatie te kunnen identificeren hebben wij het serie+nummer evenals artikelnummer en productiejaar nodig. Deze gegevens vindt u op het typeplaatje.

Tel.: +49 (0) 79 04 / 700-360

Fax: +49 (0) 79 04 / 700-51999

E-Mail: support@ts.guede.com

Technické údaje

NABÍJEČKA BATERÍ	GAB 12V/6V-1A	GAB 12V/6V-4A
Obj. č.	85144	85145
Síťové napětí / Síťový kmitočet	220-240 V / ~ 50 Hz	220-240 V / ~ 50 Hz
Výstupní napětí	6 V / 12 V ===	6 V / 12 V ===
Hmotnost	0,33 kg	0,5 kg
Třída ochrany	II	II
Jmenovitá kapacita	4-30 Ah	4-120 Ah
Efektivní nabíjecí proud	1 A	4 A



Čerpadlo použijte teprve po pozorném přečtení a porozumění návodu k obsluze. Seznamte se s ovládacími prvky a správným použitím přístroje. Dodržujte všechny v návodu uvedené bezpečnostní pokyny. Chovejte se zodpovědně vůči třetím osobám. Obsluha je odpovědná za nehody či nebezpečí vůči třetím osobám.

Pokud máte o zapojení a obsluze přístroje pochybnosti, obraťte se na zákaznický servis.

Bezpečnostní Upozornění



Výstraha

Přečtěte si všechny bezpečnostní pokyny a instrukce. Chyby při dodržování níže uvedených pokynů mohou vést k úderu elektrickým proudem, požáru a/nebo vážným úrazům. **Všechny bezpečnostní pokyny a instrukce uschovejte pro budoucí použití.**

Výrobek je určen k používání osobám starším 16 let.

Přístroj smějí používat děti starší než 8 let a osoby se sníženými psychickými, smyslovými nebo mentálními schopnostmi nebo s nedostatkem zkušeností a / nebo vědomostí jen tehdy, pokud jsou pod dohledem nebo jestliže byly poučeny o bezpečném používání přístroje a jestli pochopily nebezpečí, která z toho vyplývají. Děti si nesmí s přístrojem hrát.

Čištění a údržbu přístroje nesmí děti vykonávat bez dozoru. K vyloučení nebezpečí úrazu musí být poškozený síťový kabel vyměněn výrobcem.



POZOR! Úder elektrickým proudem! Existuje riziko úrazu elektrickým proudem!

Nepoužívejte přístroj s poškozeným kabelem, síťovým kabelem nebo zástrčkou. Poškozené síťové kabely znamenají nebezpečí pro život v důsledku elektrického šoku.



Nebezpečí požáru! Nebezpečí exploze!

Při nabíjení baterie vzniká vysoce výbušná tržská směs plynů.

- Zacházení s ohněm, otevřeným ohněm, jiskření a kouření zakázáno.
- Postarejte se o dostatečné větrání.
- Nepoužívejte přístroj v místnostech, kde může být lehce vznětlivý materiál nebo plyn.

Nepoužívejte nabíječku nikdy ve vlhkém nebo mokřém prostředí.

Zabraňte, aby se omezila funkce chlazení zakrytím chladících drážek. Neprovozujte přístroj v blízkosti zdrojů tepla nebo na hořlavém podkladu.

Připojovací kabel akumulátoru připojujte a odpojíte pouze tehdy, není-li nabíječka připojená k síťové zásuvce.

Bezpodmínečně respektujte také návod a pokyny výrobce akumulátoru a vozidla.

V případě pevně namontované baterie ve vozidle je nutné se ujistit, že vozidlo je mimo provoz! Vypněte zapalování. Uveďte vozidlo do parkovací polohy a zajistěte ho.

1. Zapojte nabíječku do síťové zásuvky.
2. Zvolte požadovaný režim.
3. Nejprve připojte červenou svorku baterie ke kladnému pólu baterie. 4. Připojte ji k nabíječce.
4. Připojte černou svorku baterie k zápornému pólu baterie (při instalaci ke karoserii, mimo baterii a palivové potrubí).
5. Po ukončení nabíjení: Odpojte nabíječku ze zásuvky.
6. Nejprve odpojte černou svorku od karoserie a poté červenou svorku od baterie.

Tento postup je nutné bezpodmínečně dodržet!

Nebezpečí zkratů! Dávejte pozor, aby se obě svorky připojovacího kabelu k pólům nedotkly nebo se nespojily pomocí vodivých objektů (např. nástroje).

Spojovacích kabelů k pólům („-“ a „+“) se dotýkejte výhradně v izolovaném místě!

Pokud je přístroj v provozu, nedotýkejte se obou svorek najednou.

Použití v souladu s určením

Akumulátorová nabíječka smí být používána výhradně k nabíjení vozide ohledem na všechny technické údaje.

Typy akumulátorů:

- Akumulátor olovo/kyselina (kapalný elektrolyt) (PB)
- Gelová baterie (GEL)
- Rounová baterie (AGM))
- Mokré akumulátory (WET)
- Bezúdržbové akumulátory olovo/kyselina (MF)
- LiFePO4 baterie (85145 - GAB 12V/6V-4A)

⚠ VAROVÁNÍ

Akumulátory, jako např. Li-Ion, NiCd nebo NiMH nejsou určeny k nabíjení, stejně jako ostatní nenabíjecí baterie.

Upozorňujeme, že naše zařízení nebyla svým určením konstruována pro živnostenské, řemeslné nebo průmyslové použití. Pokud bude zařízení použito v živnostenských, řemeslných nebo průmyslových provozech nebo při obdobných činnostech, nemůžeme převzít žádnou záruku.

Toto zařízení lze používat jen pro uvedený účel. Při nedodržení ustanovení z obecně platných předpisů a ustanovení z tohoto návodu nelze výrobce činit odpovědným za škody.

Zbytková nebezpečí

I při správném používání a dodržování všech bezpečnostních předpisů mohou stále ještě existovat zbytková rizika.



VAROVÁNÍ!

Noste ochranné brýle! Používejte ochranné rukavice!

Baterie a kyselinu skladujte vždy mimo dosah dětí!



Nebezpečí poleptání!

Akumulátorová kyselina je vysoce leptavá.



První pomoc

Vystříkne-li kyselina do očí, ihned je několik minut důkladně promývejte čistou vodou. Poté neprodleně vyhledejte lékaře.

Stříkance kyseliny na kůži nebo na oděvu ihned neutralizujte neutralizátorem kyseliny nebo mýdlovým louhem a následně opláchněte velkým množstvím vody.

Při požití kyseliny ihned vyhledejte lékařskou pomoc.

Chování v případě nouze

Zaveďte úrazu odpovídající potřebnou první pomoc a vyzvěte co možná nejrychleji kvalifikovanou lékařskou pomoc. Chraňte zraněného před dalšími úrazy a uklidněte jej. Pokud požadujete pomoc, uveďte tyto údaje: 1. Místo nehody, 2. Druh nehody, 3. Počet zraněných, 4. Druh zranění

Připojení Na Sít



Provoz je povolen jen s ochranným vypínačem proti chybovému proudu (RCD max. chybový proud 30mA).

Před uvedením do provozu musí kompetentní elektrikář zkontrolovat, zda jsou k dispozici požadovaná elektrická bezpečnostní opatření. Přitom je třeba dodržovat příslušné národní předpisy.

Elektrické zapojení se provede do zásuvky.

Je třeba dbát na to, aby byla připojovací zásuvka vzdálena od vody a vlhkosti a aby byla zástrčka chráněna před vlhkostí.

Zkontrolujte napětí. Technické údaje uvedené na typovém štítku musí souhlasit s napětím elektrické sítě.

Používejte výhradně prodlužovací kabel přípustný pro venkovní použití se stříkající vodou.

Před uvedením přístroje do provozu zkontrolujte, zda není poškozen elektrický kabel a/nebo zásuvka.

Nikdy nepoužívejte nabíječku, když je kabel, zástrčka nebo vlastní přístroj poškozený vnějšími vlivy. Při poškození nechte opravit v autorizované dílně.

K vyloučení nebezpečí úrazu musí být poškozený síťový kabel vyměněn výrobcem. Za žádných okolností neprovádějte vlastnoruční opravy.

Kabelové spoje oddělujte jen zatažením za zástrčku. Tahání za kabel by mohlo poškodit kabel i zástrčku, a poté by už nebyla zaručena elektrická bezpečnost.

Ochrana proti přehřátí

Pokud by se přístroj během nabíjení příliš zahřál, sníží se automaticky výstupní výkon. To přístroj chrání před poškozením.

Symbody



VAROVÁNÍ/Pozor!



Výstraha před nebezpečným elektrickým napětím



Ke snížení rizika zranění si přečtěte provozní návod.



Noste ochranné brýle!



Používejte ochranné rukavice!



Před prováděním jakýchkoliv prací na přístroji vždy vytáhněte zástrčku ze zásuvky.



Chraňte před vlhkem. Nevystavujte stroj dešti.



Nabíječku použijte jen ve vnitřních prostorech.



Střídavý proud



Plus – plusový pól



Minus – minusový pól



Vybavení třídou krytí II.



Stejnosměrný proud



CE symbol



Vadné a ebo likvidované elektrické či elektronické přístroje musí být odevzdány do příslušných sběrů.

Údržba



Před prováděním jakýchkoliv prací na přístroji vždy vytáhněte zástrčku ze zásuvky.

Připojovací kleště, svorky a horní plochu akumulátoru je nutné udržovat v čistotě, příp. očistit svorky akumulátoru drátěným kartáčem.

Opravy a práce, nepopsané v tomto návodu, smí provést jen kvalifikovaný autorizovaný personál.

Používejte jen originální příslušenství a originální náhradní díly.

Před použitím proveďte vždy vizuální kontrolu, abyste se přesvědčili, že na nabíječce není poškozen zejména síťový kabel a zástrčka.

Čistěte pouze čistým hadříkem. Některé čisticí prostředky poškozují umělou hmotu krytu či jiné izolační díly. Přístroj udržujte čistý a suchý, chraňte před olejem a tuky.

Jen pravidelně udržovaný a ošetřovaný přístroj může být uspokojivou pomůckou. Nedostatečná údržba a péče vést k nepředvídaným nehodám a úrazům.

V případě potřeby najdete seznam náhradních dílů na internetové stránce www.guede.com.

Likvidace

Elektrické přístroje se nesmí likvidovat společně s odpadem z domácností.

Podle evropské směrnice 2002 / 96 / ES o odpadních elektrických a elektronických zařízeních a jejího provedení ve vnitrostátním právu je nutné elektrická a elektronická zařízení sbírat samostatně a odevzdávat je k ekologické likvidaci v subjektu provádějícím využití.

Na místních úřadech nebo u vašeho specializovaného prodejce se informujte na recyklační podniky a sběrné dvory.

Likvidace baterií

Podle nařízení o bateriích jste jako koncový spotřebitel ze zákona povinen odevzdat všechny použité baterie/akumulátory.

Vybité baterie nesmí být likvidovány jako komunální odpad. Pečujte o životní prostředí a baterie odevzdejte na sběrných místech ustanovených v souladu s národními nebo místními předpisy. Ohledně získání informací o likvidaci se obraťte na místní úřady nebo na vašeho prodejce.

Záruka

Záruční doba činí 12 měsíců při průmyslovém použití, 24 měsíců pro spotřebitele a začíná dnem nákupu přístroje.

Záruka se vztahuje výhradně na nedostatky způsobené vadou materiálu nebo výrobní vadou. Při reklamaci v záruční době je třeba přiložit originální doklad o koupi s datem prodeje.

Do záruky nespadá neodborné použití jako např. přetížení přístroje, použití násilí, poškození cizím zásahem nebo cizími předměty. Nedodržení návodu k použití a montáži a normální opotřebení rovněž nespadá do záruky.

Důležité informace pro zákazníka

Upozorňujeme, že vrácení během záruční doby nebo i po záruční době je třeba zásadně provést v originálním obalu. Tímto opatřením se účinně zabrání zbytečnému poškození při dopravě a jeho často spornému vyřízení. Přístroj je optimálně chráněn jen v originálním obalu, a tím je zajištěno plynulé zpracování.

Servis

Máte technické otázky? Reklamaci? Potřebujete náhradní díly nebo návod k obsluze? Na naší domovské stránce www.guede.com Vám v oddílu Servis pomůžeme rychle a nebyrokraticky. Prosím pomozte nám pomoci Vám. Aby bylo možné Váš přístroj v případě reklamacie identifikovat, potřebujeme sériové číslo, objednáací číslo a rok výroby. Všechny tyto údaje najdete na typovém štítku.

Tel.: +49 (0) 79 04 / 700-360

Fax: +49 (0) 79 04 / 700-51999

E-Mail: support@ts.guede.com

Technické Údaje

Nabíjačka batérií	GAB 12V/6V-1A	GAB 12V/6V-4A
Obj. č.	85144	85145
Sieťové napätie / Frekvencia siete	220-240 V / ~ 50 Hz	220-240 V / ~ 50 Hz
Výstupné napätie	6 V / 12 V ---	6 V / 12 V ---
Hmotnosť	0,33 kg	0,5 kg
Trieda ochrany	II	II
Menovitá kapacita	4-30 Ah	4-120 Ah
Nabíjací prúd efektívny	1 A	4 A



Zariadenie použite až po pozornom prečítaní a porozumení návodu k obsluhu. Oboznámte sa s ovládacími prvkami a správnym použitím prístroja. Dodržujte všetky v návode uvedené bezpečnostné pokyny. Správajte sa zodpovedne voči tretím osobám.

Obsluha je zodpovedná za nehody či nebezpečenstvo voči tretím osobám. Ak máte o zapojení a obsluhu prístroja pochybnosti, obráťte sa na zákaznícky servis.

Bezpečnostné Pokyny



Pozor

Prečítajte si všetky bezpečnostné pokyny a inštrukcie. Chyby pri dodržiavaní nižšie uvedených pokynov môžu viesť k zásahu elektrickým prúdom, požiaru a/alebo vážnym úrazom. **Všetky bezpečnostné pokyny a inštrukcie uschovajte na budúce použitie.**

Výrobok je určený na používanie osobami staršími ako 16 rokov.

Prístroj smú používať deti staršie ako 8 rokov a osoby so zníženými psychickými, zmyslovými alebo mentálnymi schopnosťami alebo s nedostatkom skúseností a / alebo vedomostí len vtedy, pokiaľ sú pod dohľadom alebo ak boli poučení o bezpečnom používaní prístroja a ak pochopili nebezpečenstvá z toho vyplývajúce. Deti sa nesmú s prístrojom hrať. Čistenie a údržbu prístroja nesmú deti vykonávať bez dozoru. V záujme vyhnutia sa nebezpečenstvám musí byť poškodené sieťové vedenie vymenené výrobcom.



POZOR! Úraz elektrickým prúdom! Existuje riziko úrazu elektrickým prúdom!

Zariadenie s poškodeným káblom, sieťovým káblom alebo sieťovou koncovkou nepoužívajte. Poškodené sieťové káble predstavujú ohrozenie života úderom elektrického prúdu.



Nebezpečenstvo požiaru! Nebezpečenstvo explózie!

Pri nabíjaní akumulátora vzniká vysoko explózivná zmes výbušných plynov.

- Oheň, iskrenie, otvorený plameň a fajčenie sú zakázané.
- Postarajte sa o dostatočné vetranie.
- Prístroj nepoužívať v priestoroch v ktorých sa môžu nachádzať ľahko vznietiteľné materiály alebo plyny.

Nepoužívajte nabíjačku nikdy vo vlhkom alebo mokrom prostredí.

Zabráňte, aby sa obmedzila funkcia chladenia zakrytím chladiacích drážok. Neprevádzkujte prístroj v blízkosti zdrojov tepla alebo na horľavom podklade.

Spájajte a odpájajte pripájacie káble akumulátora iba vtedy, keď nabíjačka nie je pripojená do zásuvky elektrickej siete.

Taktiež bezpodmienečne dbajte na pokyny a upozornenia výrobcu akumulátora a výrobcu vozidla.

Pri batérii pevne namontovanej vo vozidle treba zabezpečiť, aby bolo vozidlo vyradené z prevádzky! Vypnite zapalovanie. Vozidlo zaparkujte a zaistite.

1. Zapojte nabíjačku do sieťovej zásuvky.
2. Vyberte požadovaný režim.
3. Najskôr pripojte červenú svorku batérie ku kladnému pólu batérie.
4. Čiernu svorku batérie pripojte k zápornému pólu batérie (pri inštalácii ku karosérii, mimo batérie a palivového potrubia).
5. Po skončení nabíjania: Nabíjačku odpojte od zásuvky.
6. Najprv odstráňte čiernu svorku z karosérie a potom červenú svorku z batérie.

Toto poradie musíte bezpodmienečne dodržať!

Nebezpečenstvo skratu! Dávajte pozor na to, aby sa obe svorky pólových pripájacích káblov vzájomne nedotýkali alebo sa neprepojili vodivými objektmi (napr. náradím).

Póly pripájacieho kábla („-“ a „+“) chytajte výlučne len v izolovanej časti!

Keď je zariadenie v prevádzke, nikdy sa súčasne nedotýkajte oboch svoriek.

Použitie v súlade s určením

S ohľadom na všetky technické údaje smiete nabíjačku akumulátora používať výhradne na nabíjanie, aj vozidiel.

Typy akumulátorov:

- Olovené akumulátory s kyselinou (kvapalný elektrolyt) (PB)
- Gélová batéria (GEL)
- Kvapalinová batéria (AGM))
- Mokré akumulátory (WET)
- Bezúdržbové olovené akumulátory s kyselinou (MF)
- LiFePO4 batéria (85145 - GAB 12V/6V-4A)

POZOR

Nabíjačka nie je vhodná na nabíjanie napr. akumulátorov/batérií NiCd ani NiMH a ani na nabíjanie iných nenabíjateľných akumulátorov/batérií.

Upozorňujeme, že naše zariadenia neboli svojím určením konštruované na živnostenské, remeselné alebo priemyselné použitie. Ak sa zariadenie použije v živnostenských, remeselných alebo priemyselných prevádzkach alebo pri obdobných činnostiach, nemôžeme prevziať žiadnu záruku.

Tento prístroj sa smie používať len v súlade s uvedenými predpismi. Pri nedodržaní ustanovení zo všeobecne platných predpisov a ustanovení zo tohto návodu nie je možné výrobcu považovať zodpovedným za škody.

Zvyškové nebezpečenstvá

Aj pri správnom používaní a dodržiavaní všetkých bezpečnostných predpisov môžu stále ešte existovať zvyškové riziká.



POZOR!

Noste ochranné okuliare! Používajte ochranné rukavice!

Akumulátor a kyselinu skladujte vždy mimo dosah detí!



Nebezpečenstvo poleptania!

Akumulátorová kyselina je vysoko leptavá.



Prvá pomoc

Ak sa do očí dostane vystreknutá kyselina, ihneď ich niekoľko minút dôkladne premývajte čistou vodou. Potom bez meškania vyhľadajte lekára.

Vystreknutú kyselinu na pokožke alebo na odevu ihneď neutralizujte neutralizátorom kyseliny alebo mydlovým lúhom a následne opláchnite veľkým množstvom vody.

Pri požití kyseliny ihneď vyhľadajte lekársku pomoc.

Správanie v prípade núdze

Poskytnite úrazu zodpovedajúcu potrebnú prvú pomoc a privolajte čo možno najrýchlejšie kvalifikovaných lekársku pomoc. Chráňte zraneného pred ďalšími úrazmi a upokojte ho. Ak požadujete pomoc, uveďte tieto údaje: 1. Miesto nehody, 2. Druh nehody, 3. Počet zranených, 4. Druh zranenia

Sieťová Prípojka

 Prevádzka je povolená len s ochranným vypínačom proti chybovému prúdu (RCD max. chybový prúd30 mA).

Pred uvedením do prevádzky musí kompetentný elektrikár skontrolovať, či sú k dispozícii požadované elektrické bezpečnostné opatrenia. Prítom je treba dodržiavať príslušné národné predpisy.

Elektrické zapojenie sa vykoná do zásuvky

Je potrebné dbať na to, aby bola prípojná zásuvka vzdialená od vody a vlhkosti a aby bola zástrčka chránená pred vlhkosťou.

Skontrolujte napätie. Technické údaje uvedené na typovom štítku musia súhlasiť s napätím elektrickej siete.

Používať len predzovacia kábel odolný voči netlakovej vode, ktorý je určený pre prácu vo vonkajších priestoroch.

Pred uvedením prístroja do prevádzky skontrolujte, či nie je poškodený elektrický kábel a/alebo zásuvka.

Nikdy nepoužívajte nabíjačku, keď je kábel, zástrčka alebo vlastný prístroj poškodený vonkajšími vplyvmi. Pri poškodení nechajte opraviť v autorizovanej dielni.

V záujme vyhnúť sa nebezpečenstvám musí byť poškodené sieťové vedenie vymenené výrobcom. Za žiadnych okolností nevykonávajte vlastnoručné opravy.

Káblové spoje oddelujte len zatahnutím za zástrčku. Ťahanie za kábel by mohlo poškodiť kábel i zástrčku, v tom prípade by už nebola zaručená elektrická bezpečnosť.

Ochrana proti prehriatiu

Ak by bolo zariadenie počas nabíjania príliš horúce, automaticky sa zníži výstupný výkon. Ochrana zariadenia pred poškodením.

Symbols



POZOR/Pozor!



Výstraha pred nebezpečným elektrickým napätím



Na zníženie rizika zranenia si prečítajte prevádzkový návod.



Noste ochranné okuliare!



Používajte ochranné rukavice!



Pred vykonávaním akýchkoľvek prác na prístroji vždy vytiahnite zástrčku zo zásuvky.



Chrániť pred vlhkosťou. Nevystavujte stroj dažďu.



Nabíjačku používajte len vo vnútorných priestoroch.



Striedavý prúd



Plus - kladný pól



Mínus - záporný pól



Pomôcky ochrannej triedy II.



Jednosmerný prúd



CE symbol



Chybné a/alebo likvidované elektrické či elektronické prístroje musia byť odovzdané do príslušných zberníc.

Údržba



Pred vykonávaním akýchkoľvek prác na prístroji vždy vytriahnite zástrčku zo zásuvky.

Prípäcacie kliešte, svorky a hornú plochu akumulátora musíte udržiavať v čistote; popripade vyčistíte svorky akumulátora pomocou drôtenej kefy.

Opravy a práce, nepopísané v tomto návode, smie vykonať len kvalifikovaný autorizovaný personál.

Používať len originálne príslušenstvo a originálne náhradné diely.

Pred použitím vždy vykonajte vizuálnu kontrolu, aby ste sa presvedčili, že na nabíjačke nie je poškodený najmä sieťový kábel a zástrčka.

Čistiť len suchou handrou. Niektoré čistiace prostriedky poškodzujú plasty alebo iné izolované časti. Prístroj udržiujte v čistote a suchu, bez oleja a masťi.

Len pravidelne udržiavaný a ošetrovaný prístroj môže byť uspokojivou pomôckou. Nedostatočná údržba a starostlivosť môže viesť k nepredvídaným nehodám a úrazom.

V prípade potreby nájdete zoznam náhradných dielov na internetovej stránke www.guede.com.

Likvidácia

Elektrické prístroje sa nesmú likvidovať spolu s odpadom z domácností.

Podľa európskej smernice 2002/96/ES o starých elektrických a elektronických zariadeniach a jej uplatnenia do národnej legislatívy sa musia elektrické a elektronické zariadenia zbierať osobitne a odovzdať do príslušného zariadenia na ekologickú likvidáciu.

Na miestnych úradoch alebo u vášho špecializovaného predajcu sa pýtajte na recyklačné podniky a zberné dvory.

Likvidácia batérií

Podľa nariadenia o batériách ste vy, ako koncový používateľ, zo zákona zodpovedný za vrátenie všetkých spotrebovaných batérií/akumulátorov.

Vybité batérie sa nesmú likvidovať s domovým odpadom. Dbajte o životné prostredie a odneste ich na zberné miesta, ktoré sú vybavené v súlade s vnútroštátnymi a miestnymi predpismi. Kvôli získaniu informácií o likvidácii sa obráťte na miestne úrady alebo na vášho predajcu.

Záruka

Záručná lehota je 12 mesiacov pri priemyselnom použití, 24 mesiacov pre spotrebiteľa a začína dňom nákupu prístroja.

Záruka sa vzťahuje výhradne na nedostatky spôsobené chybou materiálu alebo výrobnou chybou. Pri reklamácii v záručnej lehote je potrebné priložiť originálny doklad o kúpe s dátumom predaja.

Do záruky nespadá neodborné použitie, ako napr. preťaženie prístroja, použitie násilia, poškodenie cudzím zásahom alebo cudzími predmetmi. Nedodržanie návodu na použitie a montáž a normálne opotrebenie tiež nespadá do záruky.

Dôležité informácie pre zákazníka

Upozorňujeme, že vrátenie počas záručnej lehoty alebo i po záručnej lehote je potrebné zásadne vykonať v originálnom obale. Týmto opatrením sa účinne zabráni zbytočnému poškodeniu pri doprave a často spornému vybaveniu. Prístroj je optimálne chránený len v originálnom obale, a tým je zaistené plynulé spracovanie.

Servis

Máte technické otázky? Reklamáciu? Potrebujete náhradné diely alebo návod na obsluhu? Na našej domovskej stránke www.guede.com vám v oddiele Servis pomôžeme rýchlo a nebyrokraticky. Pomôžte nám, prosím, aby sme mohli pomôcť vám. Aby bolo možné váš prístroj v prípade reklamácie identifikovať, potrebujeme sériové číslo, objednávacie číslo a rok výroby. Všetky tieto údaje nájdete na typovom štítku.

Tel.: +49 (0) 79 04 / 700-360

Fax: +49 (0) 79 04 / 700-51999

E-Mail: support@ts.guede.com

Műszaki Adatok

Akkumulátor töltő	GAB 12V/6V-1A	GAB 12V/6V-4A
Megrend.szám	85144	85145
Hálózati feszültség / Hálózati frekvencia	220-240 V / ~ 50 Hz	220-240 V / ~ 50 Hz
Kimeneti feszültség	6 V / 12 V ===	6 V / 12 V ===
Súly	0,33 kg	0,5 kg
Védelmi osztály	II	II
Névleges kapacitás	4-30 Ah	4-120 Ah
Effektív töltő áram	1 A	4 A



Csak azután használja a szivattyút, miután figyelmesen elolvasta és megértette a kezelési útmutatót.

Ismerkedjen meg az irányító elemekkel és a berendezés szabályszerű használatával! Tartsa be a biztonsági utasításokat. Viselkedjen figyelmesen harmadik személlyel szemben.

A kezelő személy felelős a balesetekért és a harmadik személy biztonságáért.

Az esetben, ha a gép bekapcsolásával és kezelésével kapcsolatban kételyei támadnak, forduljon a szervizszolgálathoz.

Biztonsági Tudnivalók



Figyelmeztetés

Olvassa el az összes biztonsági utasítást és rendelkezést. Az alábbi utasítások hibás betartása áramütés, tűz és/vagy súlyos balesetveszélyt jelent. **A jövőbeni újraolvasáshoz őrizzen meg minden biztonsági utasítást és rendelkezést.**

A terméket csak 16 évesnél idősebb személyek használhatják.

A készüléket 8 év feletti gyerekek és csökkent fizikai, érzékszervi vagy szellemi képességű, ill. tapasztalatlan személyek csak felügyelet mellett használhatják, illetve akkor, ha megtanulták a készülék biztonságos használatát és megértették az ebből eredő veszélyeket. Soha ne engedjen gyerekeket a készülékkel játszani.

A tisztítást és a felhasználást i karbantartást soha nem végezhetik gyerekek felügyelet nélkül. A veszélyeztetés elkerülése érdekében a megrongált hálózati kábelt a gyártó cserélje ki.



VIGYÁZZ! Áramütés veszélye! Áramütés veszélye áll fenn!

Ne használja az eszközt sérült kábel, tápkábel vagy hálózati dugasz esetén. A sérült tápkábel áramütés által életveszélyes.



Tűzveszély! Robbanásveszély!

Egy rendkívül robbanásveszélyes oxigénhi-drogén keverék akkor jelentkezik, amikor akkumulátorok töltése.

- Tűz, szikra, nyílt láng és a dohányzás tilos.
- Megfelelő szellőzésről kell gondoskodni.
- A készüléket nem szabad olyan helyen használni, ahol esetleg gyúlékony anyagok vannak vagy gázok vannak jelen.

Soha ne használja a töltőt nedves vagy vizes közegben.

Ügyeljen arra, hogy a szellőzőnyílások mindig szabadok legyenek. Soha ne használja a készüléket hőforrás közelében, vagy tűzveszélyes aljzaton.

Az akkumulátor csatlakozókábelét csak akkor csatlakoztassa és váltsa le, amikor a töltőkészülék nincs bedugva a hálózati aljzatba.

Feltétlenül vegye figyelembe az akkumulátor és a gépjármű gyártójának utasításait és tanácsait.

Fixen a járműbe szerelt akkumulátor esetében biztosítani kell, hogy a jármű üzemen kívül legyen! Kapcsolja ki a gyújtást. Állítsa a járművet parkoló állásba, és biztosítsa.

1. Csatlakoztassa a töltőt a hálózati aljzathoz.
2. Válassza ki a kívánt üzemmódot.
3. Először csatlakoztassa a piros akkumulátorkapcsot az akkumulátor pozitív pólusához.
4. Csatlakoztassa a fekete akkumulátorkapcsot az akkumulátor negatív pólusához (beszereléskor a karosszériához, távol az akkumulátortól és az üzemanyagvezetékétől).
5. A töltés után: Húzza ki a töltőt a konnektorból.
6. Először a fekete bilincset vegye le a karosszériáról, majd a piros bilincset az akkumulátorról. Ezt a sorrendet feltétlenül be kell tartani!

Rövidzárlatveszély! Ügyeljen arra, hogy a pólusok csatlakozókábeleinek csipeszeit ne érintse meg, és azok áramvezető tárgyakkal (pl. szerszám) ne kerüljenek érintkezésbe.

A pólus csatlakozókábelt („-“ és „+“) kizárólag a szigetelt területen fogja meg!

A két csipeszt egyszerre soha ne fogja meg, ha a berendezés üzemben van.

Rendeltetés szerinti használat

Az akkumulátortöltő csak járművek töltésére használható fel, minden műszaki adat figyelembevételével. Akkumulátortípusok:

- Savas ólomakkumulátorok (folyadék-elektrolitos) (PB)
- Zselés akkumulátor (GEL)
- Felitatott üvegszövetes akkumulátor (AGM)
- Nedves akkumulátorok (WET)
- Karbantartásmentes savas ólomakkumulátorok (MF)
- LiFePO4 batteries (85145 - GAB 12V/6V-4A)

FIGYELMEZTETÉS

Nem alkalmas pl. NiCd vagy NiMH akkumulátorok, és az egyéb nem tölthető elemek töltésére.

Figyelmeztetjük, hogy a berendezés nem vállalkozói, kisiparos vagy ipari felhasználásra készült. Amennyiben a berendezés vállalkozói, kisiparos vagy ipari, esetleg más hasonló jellegű felhasználására kerül sor, a rá nyújtott jótállás érvényét veszíti.

A készüléket kizárólag az alábbiakban leírtaknak megfelelően szabad használni. Ebben az utasításban foglalt általánosan érvényes előírások mellőzése következtében beállt károkért a gyártó nem felelős

Maradékveszélyek

Az összes biztonsági előírás betartása és helyes alkalmazása esetén is fennállnak bizonyos maradványkockázatok.



FIGYELMEZTETÉS!

Viseljen védő szemüveget Hordjon védőkesztyűt!

Tartsuk childrenaway savaktól és tele elemektől.



korrozíó veszély!

Az akkumulátorsav erősen maró hatású.



Elsősegély

Öblítsük ki minden sav fröccsent a szemébe, azonnal használ tiszta vízzel több percen keresztül. Azonnal forduljon orvoshoz.

Semlegesíteni savas fröccsenő bőrre vagy ruhára azonnal savas semlegesítő vagy szappanos, majd öblítsük le bő vízzel.

Ha a sav fogyasztják, azonnal forduljon orvoshoz.

Viselkedés kényszerhelyzetben

Igyekezzen a balesetnek megfelelően elsősegélyt nyújtani, s minél hamarabb biztosítson be orvosi segítséget. A sebesültet nyugtassa meg, s védje további balesettől. Ha segítségre van szüksége, tüntesse fel az alábbi adatokat: 1. A baleset színhelye, 2. A baleset típusa, 3. A sebesültek száma, 4. A sebesülések típusa

Hálózati Csatlakoztatás

 Kizárólag hiba áram elleni védőkapcsolóval használható (RCD előírás szerint max. hibaáram 30mA).

Üzembehelyezés előtt kompetens villanszerelő ellenőrizze, hogy a kötelező elektro – biztonsági utasítások be vannak-e biztosítva. Együttal be kell tartani az illetékes helyi rendelkezéseket is.

A gépet csatlakoztassa a konnektorba

Ügyeljen arra, hogy a csatlakozó konnektor távol és védve legyen a víztől és nedvességtől.

Ellenőrizze a feszültséget: A típuscímkén feltüntetett adatoknak azonosoknak kell lenniük az áramkör feszültségével.

Kizárólag a kültérre jóváhagyott, fröccsenő víz ellen védett hosszabbítókábel használata megengedett.

A berendezés üzembehelyezése előtt ellenőrizze, nincs-e megromlva az elektromos kábel és/vagy a dugvilla.

Soha ne használja az akkutöltőt, ha a kábel, dugó vagy maga a készülék külső hatás következtében sérült. Károsodás esetén autoizált műhelyben javíttassa meg.

A veszélyeztetés elkerülése érdekében a megromlott hálózati kábelt a gyártó cserélje ki. Soha ne végezzen saját maga javításokat!

A tápkábelt kizárólag a villásdugónál megfogva húzza ki a dugaljából. A kábel rángatása a kábel vagy a dugalj megsérülését eredményezheti, ami áramütés veszélyével jár.

Túlhevülés elleni védelem

Amennyiben az eszköz a töltési folyamat közben túlzottan felhevülne, a kimeneti teljesítmény automatikusan csökken. Ez megóvjaa a készüléket a károsodástól.

Szimbólumok



FIGYELMEZTETÉS/Figyelem!



Figyelmeztetés a veszélyes magas feszültségre.



A személyi sérülések kockázatának csökkentése érdekében olvassa el a felhasználói útmutatót.



Viseljen védő szemüveget



Hordjon védőkesztyűt!



Mindennemű tisztítási, karbantartási munka előtt mindig húzza ki a villásdugót a fali dugaljából.



Nedvességtől óvni kell. A gépet nem szabad esőnek kiténni.



A töltőt kizárólag beltérben használja



Váltóáram



Plus – pluszpólus



Minus – mínuszpólus



A II. érintésvédelmi osztályba tartozó felszerelés



Egyenáram



CE jelzet



Hibás és/vagy tönkrement villany, vagy elektromosgépeket át kell adni az illetékes hulladékgyűjtő telepre.

Karbantartás



Mindenmű tisztítási, karbantartási munka előtt mindig húzza ki a villásdugót a fali dugaljából.

A csatlakozószorítókat, a csipeszeket és az akkumulátorok felső felületét tisztán kell tartani; szükség esetén az akkumulátorcsipeszeket drótkéfével meg kell tisztítani.

Javításokat és azokat a munkákat, melyeket a használati utasítás nem tartalmaz, kizárólag autorizált szakemberek végezhetnek!

Csak eredeti tartozékokat és eredeti pótalkatrészeket alkalmazzon!

A használatba vétel előtt először minden esetben szemrevételezéssel ellenőrizze a készüléket, és győződjön meg róla, hogy a készülék, és különösen a hálózati tápcsatlakozó és a dugó nem sérültek.

Száraz ruhával tisztítsa. Néhány tisztítószer árthat a műanyagoknak és más szigetelt résznek. Tartsa a készülék fogantyúját tisztán, olaj- és zsírtmentesen.

Kizárólag rendszeresen karbantartott és kezelt gép lehet megbízható segédeszköz. Elégtelen karbantartás és kezelés előre nem látható balesetekhez és sérülésekhez vezethet.

Szükség esetén nézze meg a pótalkatrész listát a www.guede.com honlapon

Kiselejtezés

Az elektromos eszközöket nem szabad a háztartási hulladékkal együtt ártalmatlanítani.

A használt elektromos és elektronikai eszközökről és annak a nemzeti jogrendbe való átvételről szóló 2002 / 96 / EK európai irányelv szerint az elektromos és elektronikai eszközöket elkülönítetten kell gyűjteni, és a környezetkímélő ártalmatlanítás érdeké

A helyi hatóságoknál vagy szakkereskedőjénél tájékozódjon a hulladékudvarokról és gyűjtőhelyekről.

Akkumulátorártalmatlanítás

Az akkumulátorokról szóló rendelkezés értelmében, ön, végfelhasználóként törvényileg köteles minden használt telepet/akkumulátort visszaszolgáltatni.

A lemerült elemeket nem szabad a háztartási hulladékkal együtt ártalmatlanítani. Az elhasznált elemeket környezetkímélő ártalmatlanítás céljából a nemzeti vagy helyi előírások szerint az arra kijelölt gyűjtőhelyeken kell leadni. Az ártalmatlanításra vonatkozó információkért forduljon a helyi hatósághoz vagy kereskedőjéhez.

Jótállás

Jótállás időtartama 12 hónap ipari használat esetén, fogyasztó esetén 24 hónap, jótállás a készülék megvétele napján kezdődik.

A jótállás kizárólag az anyagi, vagy gyártási hibákból eredő elégtelenségekre vonatkozik. Reklamáció esetén fel kell mutatni az eredeti, a vásárláskor kapott, s a vásárlás dátumával ellátott iratot.

A jótállás nem vonatkozik a géppel való szaktalan használat következtében bekövetkező hibákra, pl. a gép túlterhelése, erőszakos használata, vagy idegen tárgyakkal való megrongálódása. A használati utasítás mellőzése következményeire, szerelési és szokásos, normális elhasználódásra sem vonatkozik a jótállás.

Fontos információk az ügyfél részére

Felhívjuk a felhasználó figyelmét, hogy mind a jótállási időben, mind annak lejártát követően visszaadásra kizárólag az eredeti csomagolásban kerülhet sor. Ezzel hatékonyan megelőzhető a berendezés szállítás közbeni megsérülése, illetve a vitás reklamációs esetek. A készüléket az eredeti csomagolása optimálisán óvja, és így biztosított a reklamációs igény mielőbbi feldolgozása.

Szervíz

Vannak kérdései? Reklamáció? Szüksége van pótalkatrészekre, vagy használati utasításra? Honlapunkon a www.guede.com címen szervíz terén gyorsan, bürokráciát kizárva segítségére leszünk. Kérem, segítsen, hogy segíthessünk. Hogy gépét reklamáció esetén identifikálhassuk, szükségünk van a gyártási számra, a szortiment tételszámára és a gyártási évre. Ezek az adatok fel vannak tüntetve a típus címken.

Tel.: +49 (0) 79 04 / 700-360

Fax: +49 (0) 79 04 / 700-51999

E-Mail: support@ts.guede.com

Dane techniczne

PROSTOWNIK	GAB 12V/6V-1A	GAB 12V/6V-4A
Nr artykułu	85144	85145
Napięcie sieciowe / częstotliwość	220-240 V/~ 50 Hz	220-240 V/~ 50 Hz
Napięcie wyjściowe	6 V / 12 V ===	6 V / 12 V ===
Gewicht	0,33 kg	0,5 kg
Stopień ochrony	II	II
Pojemność znamionowa	4-30 Ah	4-120 Ah
Efektywny prąd ładowania	1 A	4 A

Używać urządzenia dopiero po dokładnym zapoznaniu się i zrozumieniu instrukcji obsługi. Zapoznać się z elementami obsługi i prawidłowym użytkowaniem urządzenia.



Przestrzegać wszystkich wskazówek bezpieczeństwa podanych w instrukcji. Zachowywać się w sposób odpowiedzialny w stosunku do innych osób.

Użytkownik jest odpowiedzialny za wypadki lub zagrożenia dla osób trzecich.

Jeżeli powstaną wątpliwości dotyczące podłączenia i obsługi urządzenia, należy zwrócić się do działu obsługi klienta.

Wskazówki bezpieczeństwa

OSTRZEŻENIE

Prosimy o dokładne zapoznanie się z instrukcją obsługi i zawartymi w niej wskazówkami. Brak przestrzegania instrukcji bezpieczeństwa i zawartych w niej wskazówek może być przyczyną porażenia prądem, pożaru i/lub powstania obrażeń. **Prosimy zachować na przyszłość wszystkie wskazówki bezpieczeństwa i instrukcje.**

Produkt jest przeznaczony do użytku przez osoby od 16. roku życia.

Urządzenie może być obsługiwane przez dzieci powyżej 8 roku życia i przez osoby z obniżonymi zdolnościami fizycznymi, sensorycznymi lub psychicznymi, z brakiem doświadczenia i/lub wiedzą, jeśli znajdują się pod nadzorem bądź zostały poinstruowane odnośnie do bezpiecznego używania urządzenia i zrozumiały wynikające z niego zagrożenia. Dzieci nie mogą bawić się urządzeniem.

Prace związane z czyszczeniem i

konserwacją realizowane przez użytkownika nie mogą być wykonywane przez dzieci bez nadzoru. Aby zapobiec zagrożeniom, uszkodzonym przewód przyłączenia do sieci musi być wymieniony przez producenta.



ZAGROŻENIE! Porażenie prądem! Istnieje niebezpieczeństwo poniesienia obrażeń na skutek prądu elektrycznego!

Nie obsługiwać urządzenia z uszkodzonymi kablami, kablem sieciowym lub wtyczką sieciową. Uszkodzone kable sieciowe stanowią śmiertelne zagrożenie na skutek porażenia prądem.



Niebezpieczeństwo pożaru! Niebezpieczeństwo wybuchu!

Podczas ładowania akumulatorów powstaje wysoce wybuchowa mieszanina gazu piorunującego

- Unikać ognia, iskier, otwartego światła i palenia tytoniu.
- Zapewnić wystarczającą wentylację.
- Nie używać urządzenia w pomieszczeniach, w których mogą występować materiały lub gazy łatwopalne.

Nigdy nie używać ładowarki w wilgotnych lub mokrych warunkach.

Nie wolno dopuścić do ograniczenia funkcji chłodzenia urządzenia poprzez przykrycie szczeliny chłodzącej. Nie używać urządzenia w pobliżu źródeł ciepła lub na łatwopalnym podłożu.

Podłączać i odłączać kabel przyłączeniowy akumulatora tylko wtedy, gdy prostownik nie jest podłączony do gniazdka sieciowego.

Należy koniecznie przestrzegać również instrukcji i wskazówek producenta akumulatora i pojazdu.

W przypadku akumulatora zamontowanego na stałe w pojeździe należy zadbać o to, aby pojazd był wyłączony z eksploatacji! Wyłączyć zapłon. Ustawić pojazd w pozycji stojącej i zabezpieczyć go.

1. Podłącz ładowarkę do gniazdka sieciowego.
 2. Wybrać żądany tryb.
 3. Podłącz najpierw czerwoną klemę akumulatora do dodatniego bieguna akumulatora.
 4. podłączyć czarną klemę akumulatora do ujemnego zacisku akumulatora (w przypadku montażu do nadwozia, z dala od akumulatora i przewodu paliwowego).
 5. po zakończeniu ładowania: Odłączyć ładowarkę od gniazdka.
 6. najpierw zdjąć czarną klemę z korpusu, a następnie czerwoną z akumulatora. Należy koniecznie przestrzegać tej kolejności!
- Zagrożenie zwarcia! Zwrócić uwagę na to, aby obie klemy kabla przyłączeniowego do biegunów nie stykały się lub nie zostały połączone przez obiekty przewodzące (np. narzędzie).
- Chwytać kabel przyłączeniowy biegunów („-“ i „+“) wyłącznie za miejsca izolowane!
- Nigdy nie dotykać obu klem równocześnie, gdy urządzenie pracuje.

Zastosowanie zgodne z przeznaczeniem

Prostownik można wykorzystać wyłącznie do ładowania oraz rozruchu pojazdów z uwzględnieniem wszystkich danych technicznych.

Typy akumulatorów:

- akumulatory ołowiowo-kwasowe (płynny elektrolit) (PB)
- akumulator żelowy (GEL)
- akumulator płynny (AGM)
- akumulatory mokre (WET)
- bezobsługowe akumulatory ołowiowo-kwasowe (MF)
- LiFePO4 akumulatory (85145 - GAB 12V/6V-4A)

⚠ OSTRZEŻENIE

Prostownik ten nie nadaje się do akumulatorów litowo-jonowych, niklowo-kadmowych lub baterii nieładowalnych.

Proszę pamiętać o tym, że nasze urządzenia, zgodnie z ich przeznaczeniem, nie zostały skonstruowane do użycia do celów komercyjnych, rzemieślniczych lub przemysłowych. Nie udzielamy gwarancji, jeśli urządzenie jest używane w zakładach, zakładach rzemieślniczych lub przemysłowych oraz w przypadku porównywalnych czynności.

Urządzenie może być stosowane wyłącznie do celów zgodnych z przeznaczeniem. W przypadku nieprzestrzegania regulacji wynikających z ogólnie obowiązujących przepisów prawa oraz ustalonych podanych w przedstawianej instrukcji producent może odstąpić od przyjęcia odpowiedzialności za powstałe szkody.

Ryzyko resztkowe

Nawet przy prawidłowym stosowaniu i zachowaniu wszystkich przepisów bezpieczeństwa nadal może powstać ryzyko resztkowe.



OSTRZEŻENIE!

Nosić okulary ochronne! Nosić rękawice ochronne!
Trzymać dzieci z dala od kwasu i akumulatora!



Niebezpieczeństwo sparzenia środkami żrącymi!

Kwas akumulatorowy jest silnie żrący.



Pierwsza pomoc

Gdy kwas przedostanie się do oczu, należy natychmiast przepłukiwać je przez kilka minut czystą wodą! Następnie bezzwłocznie skontaktować się z lekarzem.

Rozpryski kwasu na skórę lub odzież natychmiast zneutralizować ługiem lub płynnym mydłem i spłukać obficie wodą.

W przypadku połknięcia kwasu natychmiast skonsultować się z lekarzem.

Postępowanie w nagłym przypadku

W przypadku obrażeń udzielić pierwszej pomocy w niezbędnym zakresie i możliwie jak najszybciej wezwać fachową pomoc lekarską. Zabezpieczyć poszkodowanego przed dalszymi obrażeniami i pozostawić go w spokoju. W przypadku wezwania pomocy należy podać następujące informacje: 1. Miejsce, w którym wydarzył się wypadek; 2. Rodzaj

wypadku; 3. Liczba uszkodzowanych w wypadku; 4. Rodzaj obrażeń

Przłączenie do sieci

 Eksploatacja jest dopuszczalna tylko z wyłącznikiem różnicowoprądowym (RCD maks. prąd uszkodzeniowy 30 mA).

Upoważniony elektryk powinien sprawdzić przed uruchomieniem, czy dostępne są wymagane elektryczne środki bezpieczeństwa. Należy przy tym przestrzegać przepisów krajowych.

Przłącze elektryczne powinno być zrealizowane przez gniazdko wtykowe.

Należy zwracać na to uwagę, aby gniazdko przyłączeniowe było z dala od wody i wilgoci oraz aby wtyczka była chroniona przed wilgocią.

Sprawdzić napięcie. Dane techniczne podane na tabliczce znamionowej powinny być zgodne z napięciem sieci elektrycznej.

Wykorzystywać wyłącznie przedłużacz, który jest dopuszczony do użytku zewnętrznego z ochroną przed wodą rozbryzgową.

Przed uruchomieniem urządzenia należy sprawdzić, czy kabel elektryczny i/lub gniazdko sieciowe nie są uszkodzone.

Nigdy nie używać ładowarki, gdy kabel, wtyczka lub samo urządzenie są uszkodzone przez działanie zewnętrzne. W razie uszkodzeń zlecić naprawę w specjalistycznym warsztacie.

Aby zapobiec zagrożeniom, uszkodzony przewód przyłącza do sieci musi być wymieniony przez producenta. Pod żadnym pozorem nie przeprowadzać napraw na własną rękę.

Rozłączać połączenia kablowe ciągnąc wyłącznik za wtyczkę. Pociągnięcie za kabel może uszkodzić kabel i wtyczkę. Bezpieczeństwo elektryczne nie jest już zapewnione.

Ochrona przed przegrzaniem

Jeśli urządzenie w trakcie ładowania stanie się za gorące, to moc wyjściowa zostaje automatycznie zmniejszona. Dzięki temu urządzenie jest chronione przed uszkodzeniami.

Symbol



OSTRZEŻENIE/Uwaga!



Ostrzeżenie przed niebezpiecznym napięciem elektrycznym



W celu ograniczenia ryzyka odniesienia obrażeń należy zapoznać się z instrukcją obsługi.



Nosić okulary ochronne!



Nosić rękawice ochronne!



Przed przystąpieniem do wszelkich prac przy urządzeniu należy zawsze wyjąć wtyczkę z gniazda.



Chronić przed wilgocią. Chronić maszyny przed deszczem.



Ładowarki używać wyłącznie we wnętrzach



Prąd przemienny



Biegun plus-plus



Biegun minus-minus



Elektronarzędzie II klasy ochronności.



Prąd stały



Znak zgodności CE



Uszkodzony i/lub przeznaczony do usunięcia sprzęt elektryczny lub elektroniczny należy przekazać punktom zbiórki w celu recyklingu.

Konserwacja



Przed przystąpieniem do wszelkich prac przy urządzeniu należy zawsze wyjąć wtyczkę z gniazda.

Zaciski przyłączeniowe, klemy i górną powierzchnię akumulatora należy utrzymywać w czystym stanie; w razie potrzeby wyczyścić klemy szczotką drucianą.

Naprawy i prace, które nie zostały opisane w tej instrukcji, należy powierzać wyłącznie odpowiednio wykwalifikowanym pracownikom.

Używać tylko oryginalnego wyposażenia i części zamiennych.

Przed użyciem należy zawsze przeprowadzić kontrolę wzrokową, aby sprawdzić przede wszystkim, czy ładowarka nie ma uszkodzonego kabla sieciowego i wtyczki.

Czyścić tylko suchą szmatką. Niektóre środki czyszczące są szkodliwe dla tworzywa sztucznego lub innych zaizolowanych części. Urządzenie utrzymywać w suchym, czystym stanie, wolnym od oleju i smaru.

Tylko regularnie konserwowane i starannie utrzymane urządzenie może spełniać w zadowalający sposób warunki, do których zostało przeznaczone. Brak właściwej konserwacji i pielęgnacji może powodować trudne do przewidzenia wypadki i obrażenia.

W razie potrzeby nasze części zamienne można znaleźć w Internecie na stronie www.guede.com.

Utylizacja

Nie wolno usuwać urządzeń elektrycznych razem z odpadami domowymi.

Zgodnie z Dyrektywą europejską 2002 / 96 / WE dotyczącą zużytych urządzeń elektrycznych i elektrycznych oraz wdrożenia prawa międzynarodowego należy zbierać urządzenia elektroniczne osobno i przekazać je do utylizacji zgodnie z przepisami ochrony środowiska do zakładu utylizacji.

Informacje o punktach recyklingu i zbiórki należy pozyskać w lokalnych urzędach lub u swojego wyspecjalizowanego sprzedawcy.

Utylizacja akumulatora

Zgodnie z rozporządzeniem w sprawie akumulatorów i baterii, jako odbiorcy końcowi są Państwo ustawowo zobowiązani do zwrotu wszystkich baterii/akumulatorów.

Nie wolno wyrzucać rozładowanych akumulatorów razem z odpadami domowymi. W celu utylizacji zgodnej z zasadami ochrony środowiska przekazać zużyte akumulatory zgodnie z przepisami krajowymi lub lokalnymi do odpowiednich punktów zbiórki. Aby pozyskać informacje odnośnie utylizacji należy skontaktować się z miejscowymi urzędami lub swoim sprzedawcą.

Gwarancja

Okres gwarancji wynosi 12 miesięcy w przypadku użytkownika komercyjnego, a 24 miesiące dla użytkowników indywidualnych i rozpoczyna się on w momencie zakupu urządzenia.

Gwarancja dotyczy wyłącznie wad materiałowych i błędów zaistniałych w procesie produkcji. W przypadku roszczeń z tytułu wad towaru należy, zgodnie z warunkami gwarancji, przedstawić dowód zakupu z datą sprzedaży.

Gwarancja nie obejmuje niewłaściwego zastosowania, np.: przeciążenia urządzenia, zastosowania z użyciem siły, uszkodzeń na skutek działania czynników zewnętrznych lub przez ciała obce. Gwarancja nie obejmuje również nieprzestrzegania instrukcji obsługi i zwykłego zużycia części.

Ważne informacje dla klientów

Należy zwrócić uwagę na to, że przesyłka zwrotna w trakcie okresu obowiązywania gwarancji, a także po jej upływie powinna z zasady następować w oryginalnym opakowaniu. W ten sposób będzie można uniknąć szkód transportowych i ominąć często kontrowersyjne regulacje prawne. Urządzenie jest chronione w sposób optymalny tylko w oryginalnym kartonie, co zapewnia sprawne rozpatrzenie reklamacji.

Serwis

Czy mają Państwo pytania natury technicznej? Może chodzi o reklamację? Czy potrzebują Państwo części zamiennych lub instrukcji obsługi? Na głównej stronie firmy Güde GmbH & Co. KG (www.guede.com) w dziale Serwis udzielimy Państwu pomocy szybko i bez zbędnej biurokracji. Prosimy pozwolić nam sobie pomóc. Aby w przypadku reklamacji można było dokładnie zidentyfikować Państwa urządzenie, prosimy o podanie numeru seryjnego oraz numeru artykułu i roku produkcji. Wszystkie te dane znajdują się na tabliczce znamionowej.

Tel.: +49 (0) 79 04 / 700-360

Faks: +49 (0) 79 04 / 700-51999

E-mail: support@ts.guede.com

Datos técnicos

CARGADOR DE BATERÍA	GAB 12V/6V-1A	GAB 12V/6V-4A
Nº de artículo	85144	85145
Tensión / frecuencia de la red	220-240 V /~ 50 Hz	220-240 V /~ 50 Hz
Tensión de salida	6 V / 12 V ===	6 V / 12 V ===
Peso	0,33 kg	0,5 kg
Clase de protección	II	II
Capacidad nominal	4-30 Ah	4-120 Ah
Corriente de carga efectiva	1 A	4 A



Utilice el aparato sólo después de haber leído y comprendido detenidamente el manual de instrucciones.

Familiarícese con los elementos de funcionamiento y el uso correcto del aparato. Observe todas las instrucciones de seguridad del manual. Comportate de forma responsable con los demás.

El operador es responsable de los accidentes o peligros para terceros.

Si tiene alguna duda sobre la conexión y el funcionamiento del aparato, póngase en contacto con el servicio de atención al cliente.

Instrucciones de seguridad

ATENCIÓN

Lea todos los avisos e instrucciones de seguridad. El incumplimiento de los avisos e instrucciones de seguridad puede provocar descargas eléctricas, incendios y/o lesiones graves. **Conserve todos los avisos e instrucciones de seguridad para futuras consultas.**

El producto está destinado a personas mayores de 16 años.

El aparato puede ser utilizado por niños a partir de 8 años y por personas con capacidades físicas, sensoriales o mentales reducidas o con falta de experiencia y/o conocimientos si han recibido supervisión o instrucciones sobre el uso del aparato de forma segura y comprenden los peligros que conlleva. Los niños no deben jugar con el aparato.

La limpieza y el mantenimiento por parte del usuario no deben ser realizados por niños sin supervisión. Para evitar riesgos, un cable de conexión a la red dañado debe ser sustituido por el fabricante.



¡PELIGRO! ¡Una descarga eléctrica! Existe riesgo de lesiones por corriente eléctrica.

No utilice el aparato con el cable, el cable de red o el enchufe de red dañados. Los cables de red dañados suponen un peligro de muerte por descarga eléctrica.



¡Peligro de incendio! ¡Peligro de explosión! Cuando se cargan las baterías, se produce una mezcla de gas oxihidrógeno altamente explosiva.

- Están prohibidos el fuego, las chispas, las luces desnudas y fumar.
- Asegúrese de que haya suficiente ventilación.
- No utilice el aparato en habitaciones donde pueda haber materiales o gases altamente inflamables.

No utilice nunca el cargador en un entorno húmedo o mojado.

Evite que se obstruya la función de refrigeración de la unidad tapando las ranuras de refrigeración. No utilice la unidad cerca de fuentes de calor o sobre superficies combustibles.

Conecte y desconecte los cables de conexión de la batería sólo cuando el cargador no esté conectado a la toma de corriente.

Asegúrese también de seguir las instrucciones y notas del fabricante de la batería y del vehículo.

Si la batería está montada de forma fija en el vehículo, asegúrese de que el vehículo está fuera de servicio! Desconecte el encendido. Ponga el vehículo en posición de estacionamiento y asegúrelo.

1. Enchufa el cargador a una toma de corriente.
2. Seleccione el modo que necesite.
3. Conecte primero la pinza roja de la batería al borne positivo de la batería.
4. Conecte la pinza negra de la batería al borne negativo de la batería (cuando esté instalada, a la carrocería, lejos de la batería y del conducto de combustible).
5. después de la carga: Desenchufe el cargador de la toma de corriente.
6. retire primero la pinza negra de la carrocería y después la pinza roja de la batería. Esta orden debe cumplirse estrictamente.

Peligro de cortocircuito. Asegúrese de que los dos terminales de los cables de conexión de los polos no se toquen entre sí ni estén conectados por objetos conductores (por ejemplo, herramientas).

Toque los cables de conexión de polos („-“ y „+“) sólo en la zona aislada.

Nunca toque ambos terminales al mismo tiempo cuando la unidad esté en funcionamiento.

Utilización prevista

El cargador de baterías sólo debe utilizarse para cargar vehículos que cumplan todos los datos técnicos.

Tipos de pilas:

- Baterías de plomo (electrolito líquido) (PB)
- Batería de gel (GEL)
- Batería de flujo (AGM))
- Pilas húmedas (WET)
- Baterías de plomo-ácido sin mantenimiento (MF)
- Batería LiFePO4 (85145 - GAB 12V/6V-4A)

ADVERTENCIA

NO ES ADECUADO PARA CARGAR, POR EJEMPLO, PILAS RECARGABLES DE NICD O NIMH Y OTRAS PILAS NO RECARGABLES.

Tenga en cuenta que nuestros aparatos no están diseñados para uso comercial, artesanal o industrial. No aceptamos ninguna garantía si el aparato se utiliza en operaciones comerciales, artesanales o industriales o en actividades equivalentes.

Este aparato sólo debe utilizarse conforme a lo previsto. El fabricante no se hace responsable de los daños en caso de incumplimiento de las disposiciones de la normativa de aplicación general y de las disposiciones de este manual.

Riesgos residuales

Incluso con un uso correcto y el cumplimiento de todas las normas de seguridad, pueden existir riesgos residuales.



ADVERTENCIA

Lleva gafas protectoras. Llevar guantes de protección. Mantenga a los niños alejados del ácido y de la batería.



¡Peligro de quemaduras cáusticas!

El ácido de la batería es muy corrosivo.



Primeros auxilios

En caso de salpicadura de ácido en el ojo, aclarar inmediatamente con agua clara durante varios minutos. Entonces consulte inmediatamente a un médico. Neutralizar inmediatamente las salpicaduras de ácido sobre la piel o la ropa con convertidor de ácido o agua jabonosa y aclarar con abundante agua. Si bebe ácido, consulte inmediatamente a un médico.

Comportamiento en caso de emergencia

Tome las medidas de primeros auxilios adecuadas a la lesión y solicite ayuda médica cualificada lo antes posible. Proteja a la persona herida de daños mayores y manténgala tranquila. Cuando pida ayuda, facilite la siguiente información: 1. lugar del accidente, 2. tipo de accidente, 3. número de heridos, 4. tipo de heridas

Conexión a la red

 El funcionamiento sólo está permitido con un interruptor diferencial (corriente diferencial máx. 30 mA).

Antes de la puesta en servicio, un electricista competente debe comprobar que se han adoptado las medidas de seguridad eléctrica necesarias. Deben respetarse las normativas nacionales.

La conexión eléctrica debe realizarse a través de una toma de corriente.

Asegúrese de que la toma de conexión esté alejada del agua y la humedad y de que el enchufe esté protegido de la humedad.

Compruebe la tensión. Los datos técnicos de la placa de características deben coincidir con la tensión de la red eléctrica.

Utilice únicamente un cable alargador a prueba de salpicaduras homologado para uso en exteriores.

Antes de utilizar el aparato, compruebe que el cable eléctrico y/o la toma de corriente no estén dañados.

No utilice nunca el cargador si el cable, el enchufe o la propia unidad están dañados por influencias externas. En caso de avería, hágala reparar en un taller especializado.

Para evitar riesgos, un cable de conexión a la red dañado debe ser sustituido por el fabricante. En ningún caso debe realizar usted mismo las reparaciones.

Desconecte los cables únicamente tirando del enchufe. Tirar del cable podría dañar el cable y el enchufe y la seguridad eléctrica dejaría de estar garantizada.

Protección contra sobrecalentamiento

Si el aparato se calienta demasiado durante la carga, la potencia de salida se reduce automáticamente. Así se protege la unidad de posibles daños.

Símbolos



ADVERTENCIA / ¡Precaución!



Advertencia de tensión eléctrica peligrosa



Para reducir el riesgo de lesiones, lea el manual de instrucciones.



Lleva gafas protectoras.



Llevar guantes de protección.



Desconecte siempre el enchufe de la toma de corriente antes de realizar cualquier intervención en el aparato.



Proteger de la humedad. No exponga la máquina a la lluvia.



Utilice el cargador sólo en interiores



Corriente alterna



Plus - polo positivo



Menos - polo negativo



Equipos de clase de protección II.



Corriente continua



Marca de conformidad CE



Los aparatos eléctricos o electrónicos defectuosos y/o que deban desecharse deberán entregarse en los puntos de reciclaje previstos a tal efecto.

Mantenimiento



Retire siempre el enchufe de la toma de corriente antes de realizar cualquier trabajo en el aparato.

Las abrazaderas de conexión, los bornes y la superficie superior de la batería deben mantenerse limpios; si es necesario, limpie los bornes de la batería con un cepillo de alambre.

Las reparaciones y trabajos no descritos en estas instrucciones sólo deben ser realizados por personal cualificado.

Utilice únicamente accesorios y piezas de recambio originales.

Realice siempre una inspección visual antes del uso para determinar si el cargador presenta daños, especialmente el cable de alimentación y el enchufe.

Limpie sólo con un paño seco. Algunos productos de limpieza dañan el plástico u otras piezas aisladas. Mantenga la unidad limpia y seca, libre de aceite y grasa.

Sólo un aparato sometido a revisiones periódicas y a un buen mantenimiento puede ser una herramienta satisfactoria. La falta de mantenimiento y cuidado puede provocar accidentes y lesiones imprevisibles. En caso necesario, puede encontrar la lista de piezas de recambio en Internet, en www.guede.com.

Eliminación

Los aparatos eléctricos no deben eliminarse junto con la basura doméstica.

De acuerdo con la Directiva Europea 2002 / 96 / CE sobre residuos de aparatos eléctricos y electrónicos y su transposición a la legislación nacional, los aparatos eléctricos y electrónicos deben recogerse por separado y entregarse a una empresa de reciclaje para su eliminación respetuosa con el medio ambiente.

Pregunte a las autoridades locales o a su distribuidor especializado sobre los centros de reciclaje y los puntos de recogida.

Eliminación de pilas

De acuerdo con la Ordenanza sobre pilas, usted, como usuario final, está legalmente obligado a devolver todas las pilas o baterías recargables usadas.

Las pilas vacías no deben desecharse con la basura doméstica. Lleve las pilas usadas a los puntos de recogida designados para su eliminación respetuosa con el medio ambiente de acuerdo con la normativa nacional o local. Póngase en contacto con las autoridades locales o con su distribuidor para obtener información sobre la eliminación.

Garantía

El periodo de garantía es de 12 meses para uso comercial y de 24 meses para consumidores, y comienza en el momento de la compra del dispositivo.

La garantía sólo cubre los defectos debidos a fallos del material o de fabricación. Al reclamar un defecto en el sentido de la garantía, debe adjuntarse el recibo de compra original con la fecha de venta.

Quedan excluidos de la garantía los usos indebidos, como la sobrecarga del aparato, el uso de la fuerza o los daños debidos a influencias externas o cuerpos extraños. El incumplimiento de las instrucciones de uso y el desgaste normal también quedan excluidos de la garantía.

Información importante para el cliente

Tenga en cuenta que una devolución dentro o incluso fuera del periodo de garantía debe hacerse siempre en el embalaje original. Esta medida evita eficazmente los daños innecesarios del transporte y su liquidación, a menudo polémica. Sólo en la caja original estará su aparato protegido de forma óptima y, por tanto, garantizado un proceso sin problemas.

Servicio

¿Tiene preguntas técnicas? ¿Una queja? ¿Necesita piezas de repuesto o instrucciones de uso? En la página de inicio de la empresa Güde GmbH & Co. KG (www.guede.com) en la sección Servicio, le ayudaremos rápidamente y sin burocracia. Ayúdenos a ayudarlo. Para poder identificar su unidad en caso de reclamación, necesitamos el número de serie, así como el número de artículo y el año de fabricación. Encontrará todos estos datos en la placa de características.

Teléfono: +49 (0) 79 04 / 700-360

Fax: +49 (0) 79 04 / 700-51999

E-mail: support@ts.guede.com

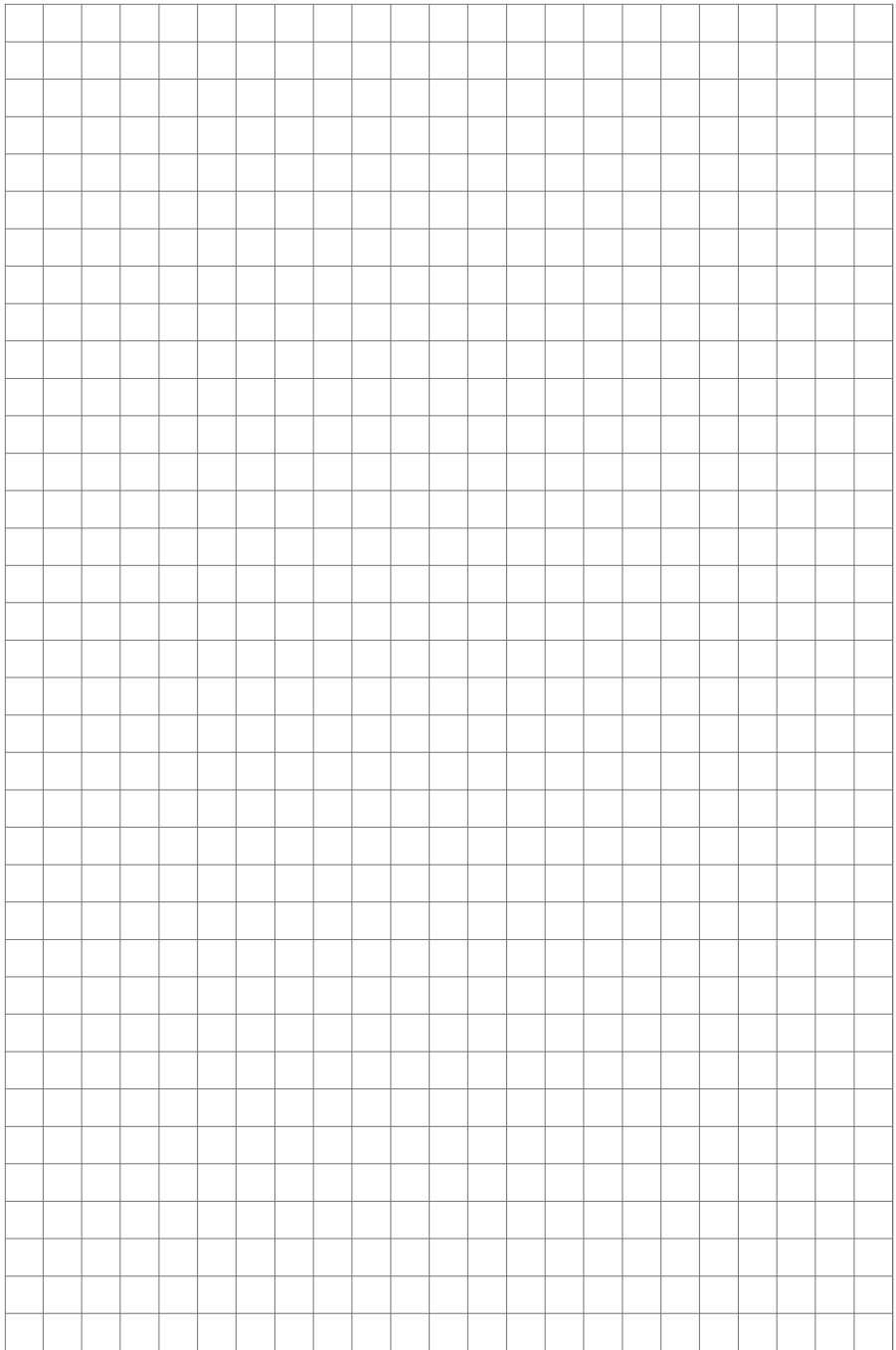

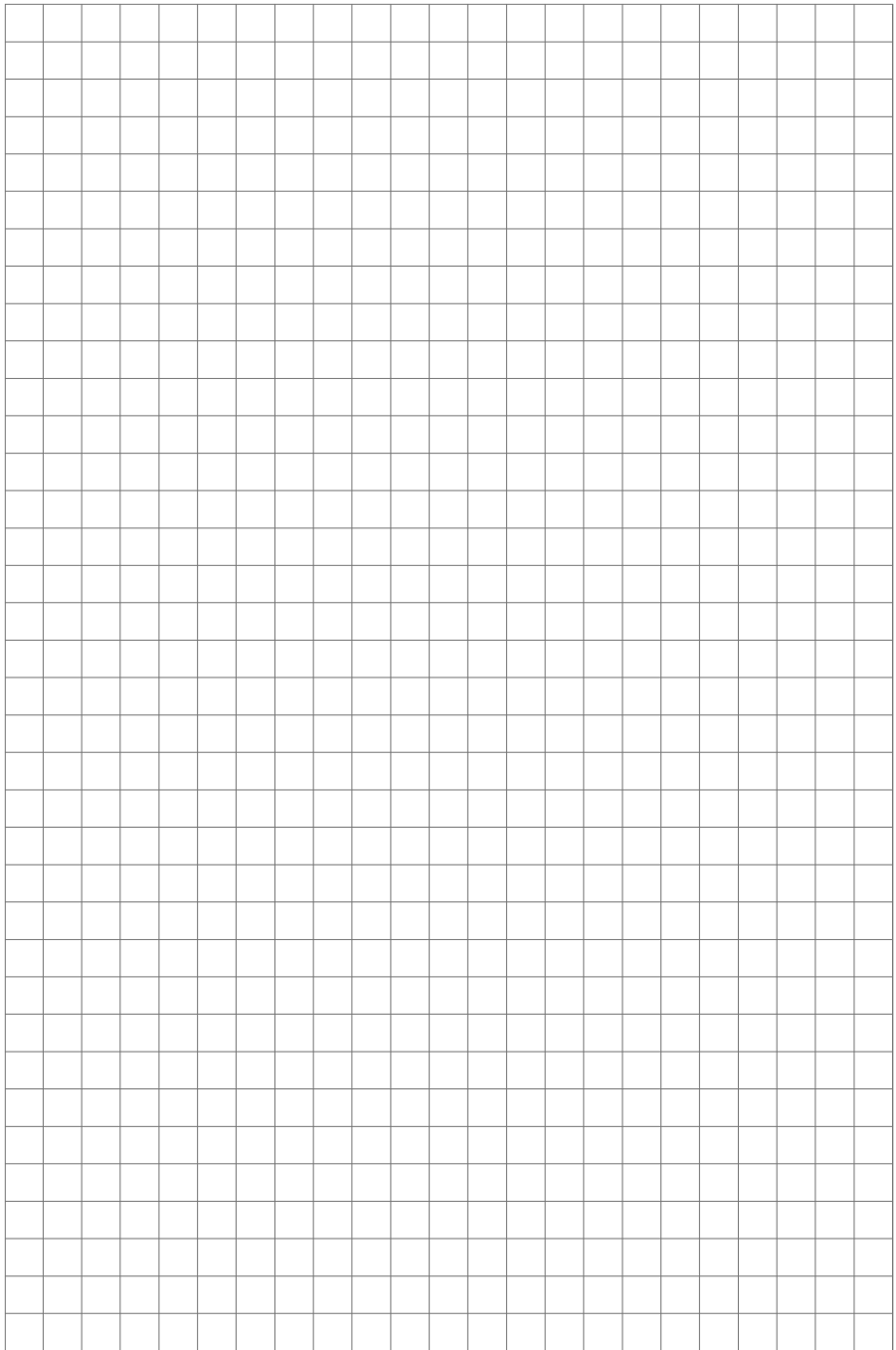

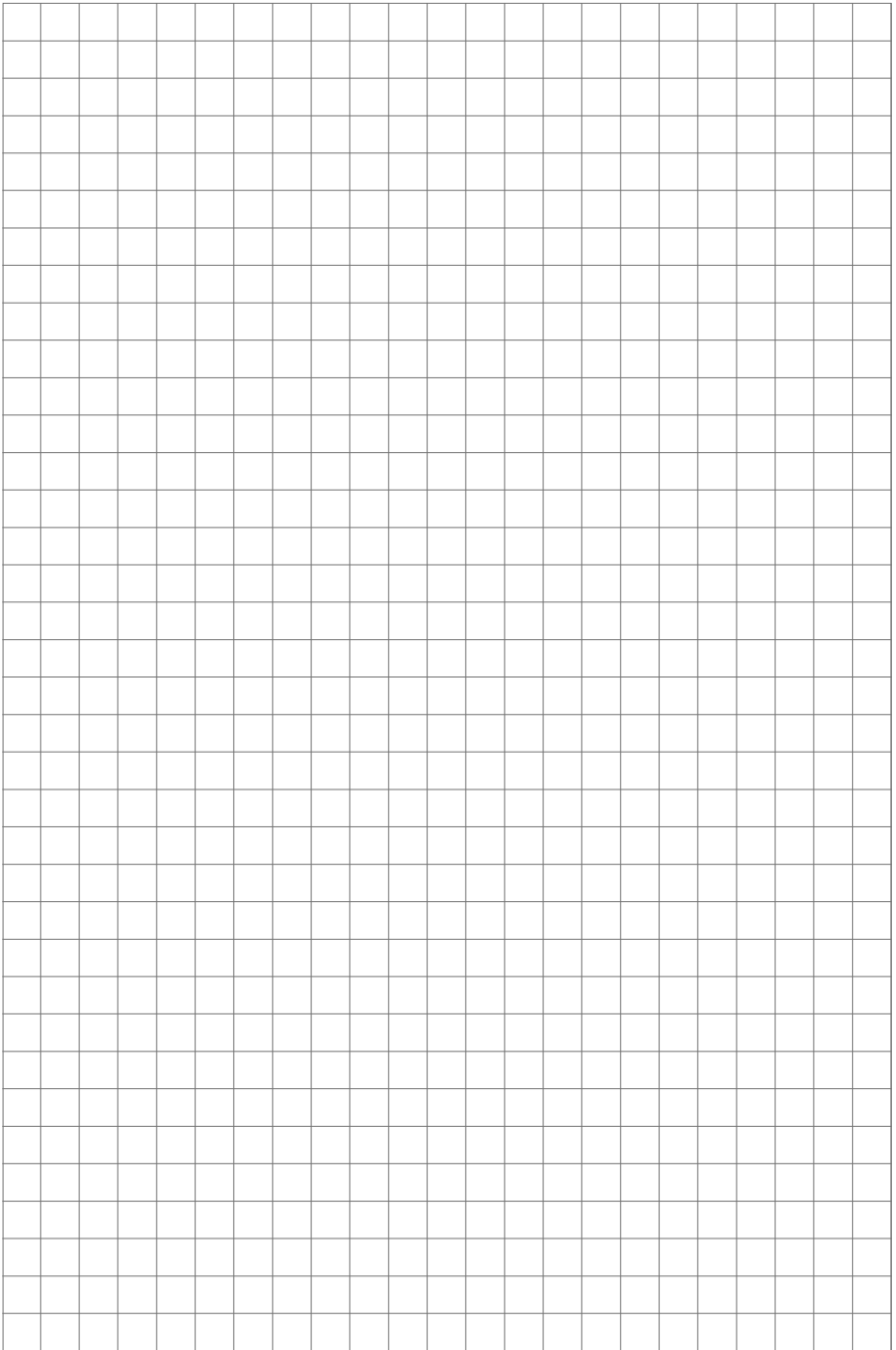

GÜDE GmbH & Co. KG

Birkichstrasse 6
74549 Wolpertshausen
Deutschland

Tel.: +49-(0)7904/700-0

Fax.: +49-(0)7904/700-250

eMail: info@guede.com

www.guede.com