

D

## Originalbetriebsanleitung - Vertikutierer

GB

Translation of the original instructions - Scarifier

F

Traduction du mode d'emploi d'origine - Scarificateur

I

Traduzione del Manuale d'Uso originale - Scarificatore

NL

Vertaling van de originele gebruiksaanwijzing - Verticuteerder

CZ

Překlad originálního návodu k provozu - Vertikutátor

SK

Preklad originálneho návodu na prevádzku - Vertikulátora

H

Az eredeti használati utasítás fordítása - Vertikuláto

SLO

Prevod originalnih navodil za uporabo - Rahljanje

HR

Prijevod originalnog naputka za uporabu - Kultivatora

BG

Превод на оригиналната инструкция - Култиватор

RO

Traducerea modului original de utilizare - Scarificator

BIH

Prijevod originalnih upštava za upotrebu - Kultivatora



## ELEKTRO VERTIKUTIERER ST 1400

05141

GÜDE GmbH & Co. KG  
Birkichstrasse 6  
74549 Wolpertshausen  
Deutschland



STABILO

**DEUTSCH****Bitte lesen Sie die Betriebsanleitung vor Inbetriebnahme sorgfältig durch.**

ENGLISH

Please read the instructions carefully before starting the machine.

FRANÇAIS

Veuillez lire avec soin le mode d'emploi avant la mise en service

ITALIANO

Leggere attentamente le istruzioni per l'uso prima di mettere in funzione l'elettrotensile.

NEDERLANDS

Graag instructies zorgvuldig doorlezen vóórdát u de machine in gebruik neemt.

CESKY

Pred spušténám stroje si pečlivě pročtète návod k používání.

SLOVENSKY

Pred prvým použitím prístroja si pozorne prečítajte návod na obsluhu.

MAGYAR

Kérjük alaposan olvassa el a tájékoztatót mielőtt a gépet használja.

SLOVENIJA

Pred uvedbo v pogon prosim natančno preberite priložena navodila za uporabo.

HRVATSKI

Prije puštanja u rad pažljivo pročítajte naputak za upotrebu.

БЪЛГАРСКИ

Преди пускане на уреда в действие моля прочетете внимателно инструкцията за използване.

ROMÂNIA

Va rugăm să citiți cu atenție modul de utilizare înaintea punerii utilajului în funcțiune.

BOSANSKI

Pre puštanja u rad pažljivo pročítajte uputstvo za upotrebu.



**INBETRIEBNAHME** | STARTING-UP THE MACHINE | MISE EN SERVICE | MESSA IN FUNZIONE |  
INBEDIJFSTELLING | UVEDENÍ DO PROVOZU | UVEDENIE DO PREVÁDZKY | ÜZEMBE HELYEZÉS |  
UVEDBA V POGON | PUŠTANJE U RAD | ПУСКАНЕ В ДЕЙСТВИЕ | PUNEREA ÎN FUNCȚIUNE |  
PUŠTANJE U RAD \_\_\_\_\_ 2

**Deutsch** **TECHNISCHE DATEN** | BESTIMMUNGSGEMÄSSE VERWENDUNG | ANFORDERUNG AN DEN BEDIENER |  
RESTRISIKE | VERHALTEN IM NOTFALL | SYMBOLE | SICHERHEITSHINWEISE |  
WARTUNG | ENTSORGUNG | GEWÄHRLEISTUNG | SERVICE | STÖRUNGSSUCHE \_\_\_\_\_ 11

**English** TECHNICAL DATA | SPECIFIED CONDITIONS OF USE | RESIDUAL RISKS | EMERGENCY PROCEDURE |  
SYMBOLS | SAFETY INSTRUCTIONS | MAINTENANCE | DISPOSAL | GUARANTEE | SERVICE \_\_\_\_\_ 18

**Français** CARACTÉRISTIQUES TECHNIQUES | UTILISATION CONFORME À LA DESTINATION | OPÉRATEUR | RIQUES RÉSIDUELS |  
CONDUITE EN CAS D'URGENCE | SYMBOLES | INSTRUCTIONS DE SÉCURITÉ | ENRETIEN | LIQUATION |  
GARANTIE | SERVICE \_\_\_\_\_ 24

**Italiano** DATI TECNICI | USO IN CONFORMITÀ ALLA DESTINAZIONE | PERICOLI RESIDUALI |  
COMPORTAMENTO IN CASO D'EMERGENZA | SIMBOLI | NORME DI SICUREZZA |  
MANUTENZIONE | SMALTIMENTO | GARANZIA | SERVIZIO \_\_\_\_\_ 30

**Nederlands** TECHNISCHE GEGEVENS | VOORGESCHREVEN GEBRUIK VAN HET SYSTEEM | RESTRISICO'S |  
HANDELSWIJZE IN NOODGEVAL | SYMBOLEN | VEILIGHEIDSAADVIEZEN |  
ONDERHOUD | VERWIJDERING | GARANTIE | SERVICE \_\_\_\_\_ 36

**Cesky** TECHNICKÉ ÚDAJE | POUŽITÍ V SOULADU S URČENÍM | ZBYTKOVÁ NEBEZPEČÍ | CHOVÁNÍ V PŘÍPADĚ NOUZE |  
SYMBOLY | BEZPEČNOSTNÍ UPOZORNĚNÍ | PRACOVNÍ POKYNY |  
LIKVIDACE | ZÁRUKA | SERVIS \_\_\_\_\_ 43

**Slovensky** TECHNICKÉ ÚDAJE | POUŽITIE PODĽA PREDPISOV | ZVÝŠKOVÉ NEBEZPEČENSTVÁ | SPRÁVANIE V PRÍPADE NÚDZE |  
SYMBOLY | BEZPEČNOSTNÉ POKYNY | PRACOVNÉ POKYNY | ÚDRŽBA | LIKVIDÁCIA | ZÁRUKA | SERVIS \_\_\_\_\_ 49

**Magyar** MŰSZAKI ADATOK | RENDELTELTÉS SZERINTI HASZNÁLAT | MARADÉKVESZÉLYEK | VISELKEDÉS KÉNYSZERHELYZETBEN |  
SZIMBÓLUMOK | BIZTONSÁGI TUDNIVALÓK | MUNKAUTASÍTÁSOK |  
KARBANTARTÁS | KISELEJTEZÉS | JÓTÁLLÁS | SZERVÍZ \_\_\_\_\_ 55

**Slovenija** TEHNIČNI PODATKI | UPORABA V SKLADU Z NAMENOM | SEKUNDARNE NEVARNOSTI |  
UKREPI V ZASILNIH PRIMERIH | SIMBOLI | VARNOSTNI NAPOTKI | VZDRŽEVANJE | ODSTRANJEVANJE |  
GARANCIJA | SERVIS \_\_\_\_\_ 61

**Hrvatski** TEHNIČKI PODACI | NAMJENSKA UPORABA | SEKUNDARNE OPASNOSTI | POSTUPANJE U SLUČAJU NUŽDE |  
SIMBOLI | SIGURNOSNE UPUTE | ODRŽAVANJE | LIKVIDACIJA | JAMSTVO | SERVIS \_\_\_\_\_ 67

**Български** ТЕХНИЧЕСКИ ДАННИ | ИЗПОЛЗВАНЕ В СЪОТВЕТСТВИЕ С ПРЕДНАЗНАЧЕНИЕТО | ОСТАТЪЧНИ ОПАСНОСТИ |  
ПОВЕДЕНИЕ В СЛУЧАЙ НА БЕДА | СИМВОЛИ |  
ИНСТРУКЦИИ ЗА РАБОТА | ПОДДРЪЖКА | ЛИКВИДАЦИЯ | ГАРАНЦИЯ | СЕРВИЗ \_\_\_\_\_ 73

**România** DATE TEHNICE | UTILIZARE CONFORM DESTINAȚIEI | SIMBOLURI | INSTRUCȚIUNI DE SECURITATE | ÎNȚREȚINERE |  
LICHIDARE | GARANȚIE | SERVICE \_\_\_\_\_ 80

**Bosanski** TEHNIČKI PODACI | NAMENSKA UPOTREBA | SIMBOLI | UPOZORENJA I  
UPUTSTVA | ODRŽAVANJE | LIKVIDACIJA | GARANCIJA | SERVIS \_\_\_\_\_ 86

**EG-Konformitätserklärung** | EU Declaration of Conformity | Certificat de conformitate aux directives européennes | Dichiarazione di conformità alla norme  
UE | EU-conformiteitsverklaring | Prohlášení o shodě EU | Vyhlásenia o zhode EU | EU-Megfelelőeségi nyilatkozat | EV-izjave o skladnosti |  
Izjave o istovjetnosti EU | ЕС-декларацията за съответствие | UE-Declarației de conformitate | Izjave o istovjetnosti EU \_\_\_\_\_ 92



**LIEFERUMFANG** | DELIVERED ITEMS | ARTICLES DÉLIVRÉS | VOLUME DELLA FORNITURA |  
LEVERINGSOMVANG | OBJEM DODÁVKY | ROZSAH DODÁVKY | SZÁLLÍTÁSI TERJEDELEM |  
OBSEG DOBAVE | OPSEG ISPORUKE | ОБЕМ НА ДОСТАВКАТА | VOLUMUL LIVRĂRII |  
OPSEG ISPORUKE | TESLIMAT KAPSAMI | ZAKRES DOSTAWY

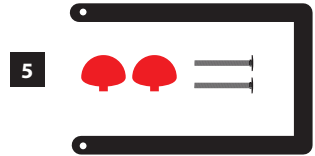



D	<b>Montage</b>	SLO	Montaža
GB	Assembly	HR	Montaža
F	Assemblage	BG	Монтаж
I	Montaggio	RO	Montaj
NL	Montage	BIH	Montaža
CZ	Montáž		
SK	Montáž		
H	Szerelés		



2-3

D	<b>Inbetriebnahme</b>	SLO	Uvedba v pogon
GB	Starting-up the machine	HR	Puštanje u rad
F	mise en service	BG	Пускане в действие
I	Messa in funzione	RO	Punerea în funcțiune
NL	Inbedrijfstelling	BIH	Puštanje u rad
CZ	Uvedení do provozu		
SK	Uvedenie do prevádzky		
H	Üzembe helyezés		



4-5

D	<b>Betrieb</b>	SLO	Delovanje
GB	Operation	HR	Rad
F	Fonctionnement	BG	Работа
I	Esercizio	RO	Funcționare
NL	Gebruik	BIH	Rad
CZ	Provoz		
SK	Prevádzka		
H	Üzemeltetés		



6

D	<b>Arbeitsanweisungen</b>	SLO	Napotki za delo
GB	Work instructions	HR	Radne upute
F	Instructions	BG	Инструкции за експлоатация
I	Istruzioni di lavoro	RO	Instrucțiuni de lucru
NL	Werkaanwijzing	BIH	Radna uputstva
CZ	Pracovní instrukce		
SK	Pracovné inštrukcie		
H	Munkavégzési utasítások		

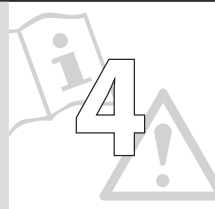

7-9

D	<b>Reinigung / Wartung</b>	SLO	Čiščenje / Vzdrževanje
GB	Cleaning / Maintenance	HR	Čišćenje / Održavanje
F	Nettoyage / Entretien	BG	Чистене / Поддръжка
I	Pulizia / Manutenzione	RO	Curățare / Întreținere
NL	Schoonmaken / Onderhoud	BIH	Čišćenje / Održavanje
CZ	Čištění / Údržba		
SK	Čistenie / Údržba		
H	Tisztítás / Karbantartás		



10

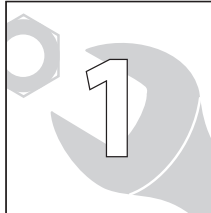

**D Montage**  
**GB Assembly**  
**F Assemblage**  
**I Montaggio**  
**NL Montage**  
**CZ Montáž**  
**SK Montáž**  
**H Szerelés**

**SLO Montaža**  
**HR Montaža**  
**BG Монтаж**  
**RO Montaj**  
**BIH Montaža**

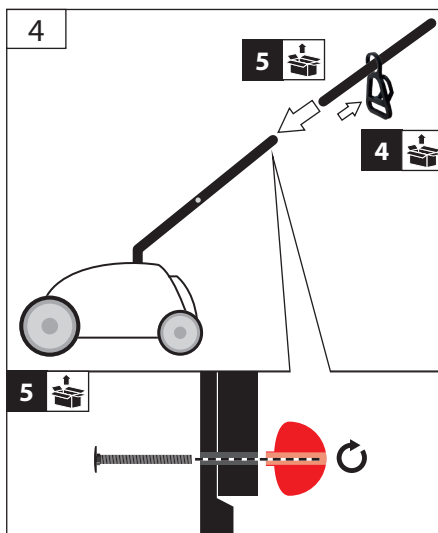
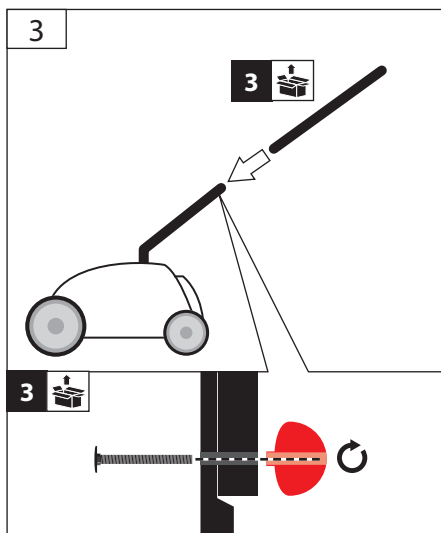
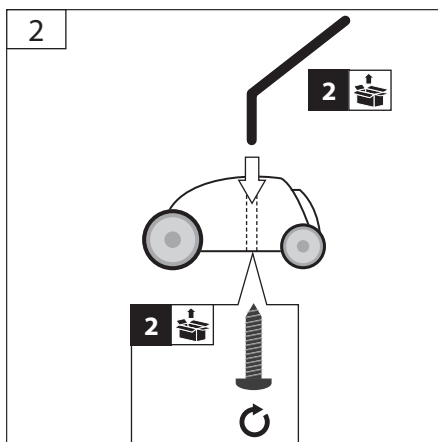
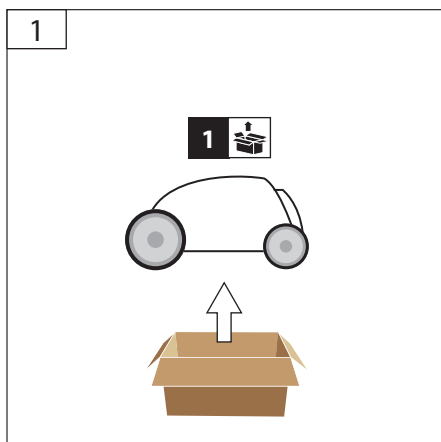

D **Montage**  
 GB Assembly  
 F Assemblage  
 I Montaggio  
 NL Montage  
 CZ Montáž  
 SK Montáž  
 H Szerelés

SLO Montaža  
 HR Montaža  
 BG Монтаж  
 RO Montaj  
 BIH Montaža

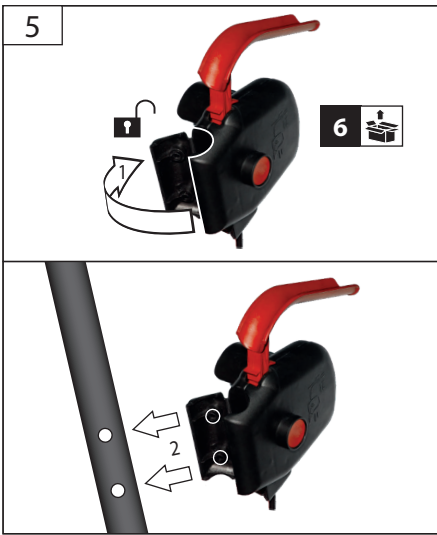

**D Walze wechseln**
**GB** Change roller

**F** Remplacer le cylindre

**I** Sostituire il rullo

**NL** Wals vervangen

**CZ** Vyměňte válec

**SK** Vymeňte valec

**H** Henger cseréje

**SLO** Zamenjati valj

**HR** Promjena valjka

**BG** Сменете режещия цилиндър

**RO** Schimbarea valțului

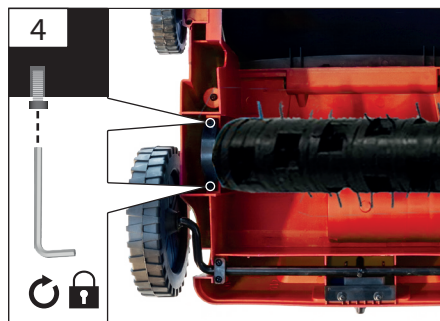
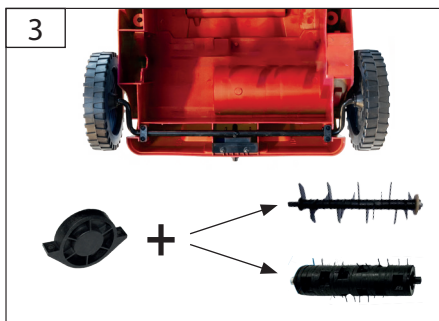
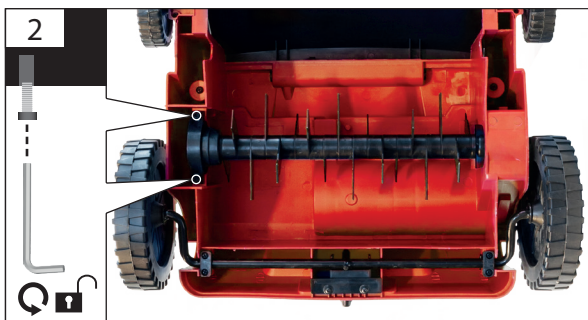
**BIH** Promjena valjka

<b>D</b> Arbeitshöheneinstellung	<b>H</b> A munkavégzési magasság beállítása
<b>GB</b> Working height adjustment	<b>SLO</b> Nastavitev delovne višine
<b>F</b> Réglage de la hauteur de travail	<b>HR</b> Podešavanje radne visine
<b>I</b> Regolazione dell'altezza di lavoro	<b>BG</b> Регулиране на работната височина
<b>NL</b> Instelling werkhoogte	<b>RO</b> Reglarea înălțimii de lucru
<b>CZ</b> Nastavení pracovní výšky	<b>BIH</b> Podešavanje visine sječenja
<b>SK</b> Nastavenie pracovnej výšky	

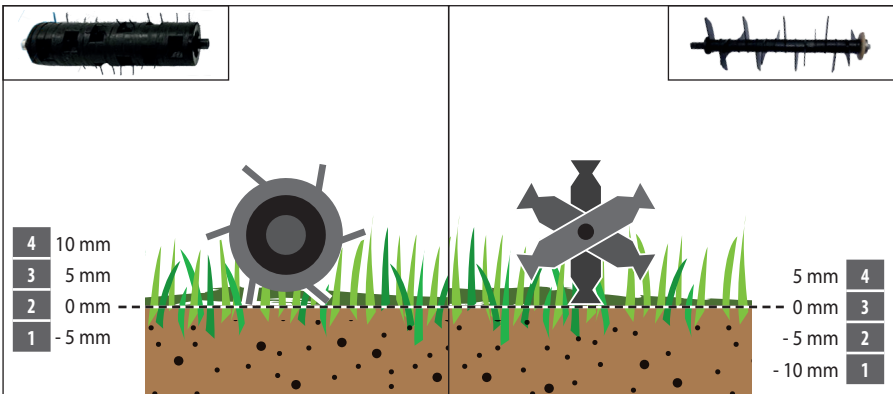

START  
3  
STOP

D **Betrieb**  
GB Operation  
F Fonctionnement  
I Esercizio  
NL Gebruik  
CZ Provoz  
SK Prevádzka  
H Üzemeltetés

SLO Delovanje  
HR Rad  
BG Работа  
RO Funcționare  
BIH Rad

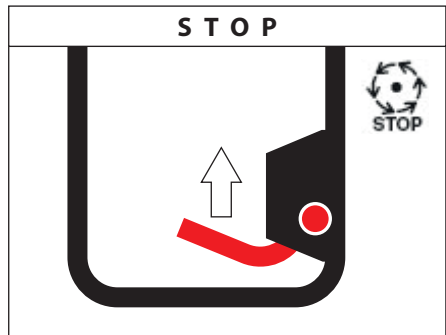
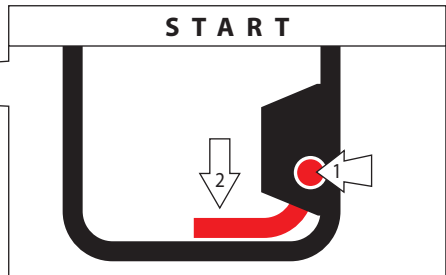

D Vertikutieren

GB Scarifying

F Scarifier

I Scarificare

NL Verticuteren

CZ Prořezávání

SK Prerezávanie

H Vertikálálás

SLO Rahljanje

HR Vertikulanje

BG Вертикутиране

RO Afânare

BIH Vertikulanje

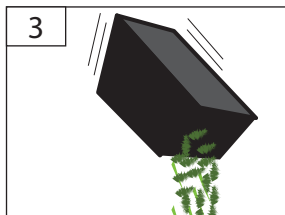
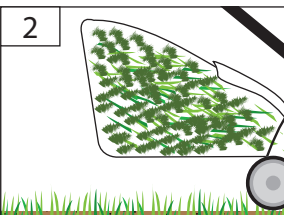
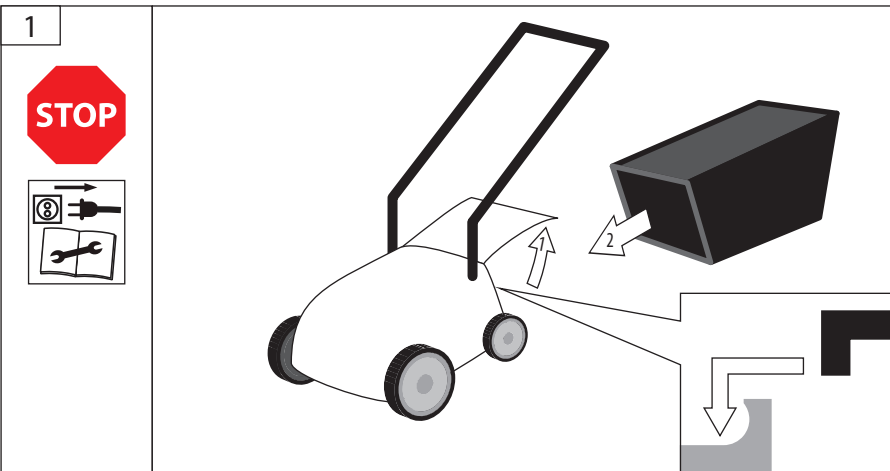
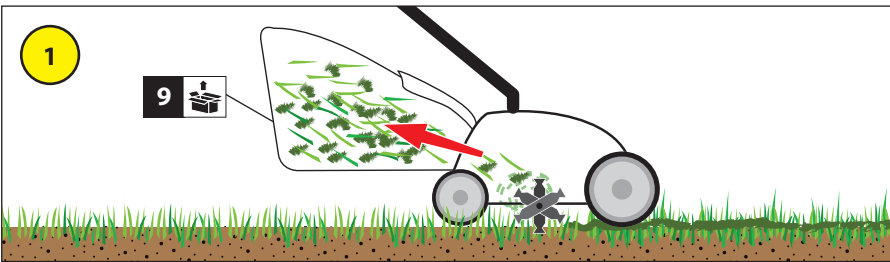



D **Lüften**  
GB Aerating  
F Démousser  
I Arieggiare  
NL Verluchten  
CZ Provzdušňování  
SK Prevzdušňovanie  
H Szellőztetés

SLO Zračenje  
HR Prozračivanje  
BG Аериране  
RO Aerare  
BIH Prozračivanje



2

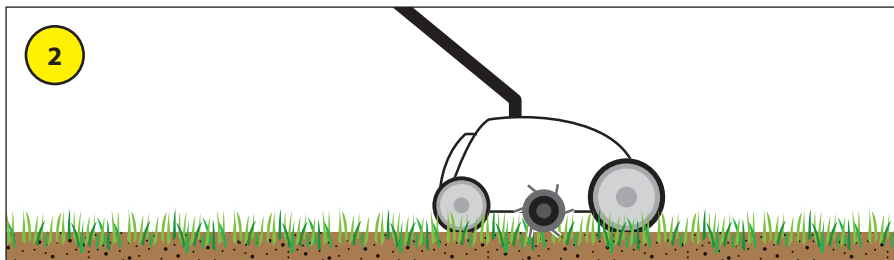



**D** **Arbeitsanweisungen**  
**GB** Work instructions  
**F** Instructions  
**I** Istruzioni di lavoro  
**NL** Werkaanwijzing  
**CZ** Pracovní instrukce  
**SK** Pracovné inštrukcie  
**H** Munkavégzési utasítások

**SLO** Napotki za delo  
**HR** Radne upute  
**BG** Инструкции за експлоатация  
**RO** Instrucțiuni de lucru  
**BIH** Radna uputstva

4

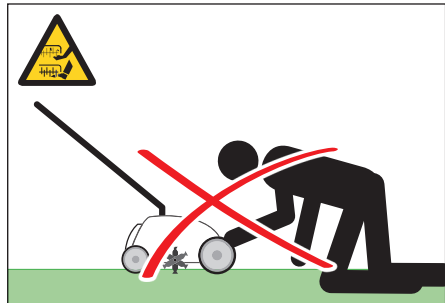
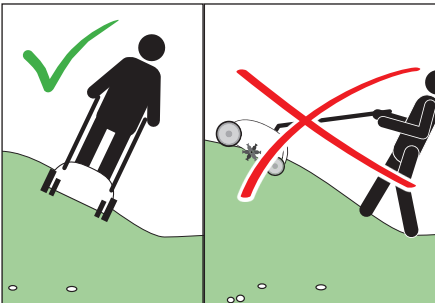
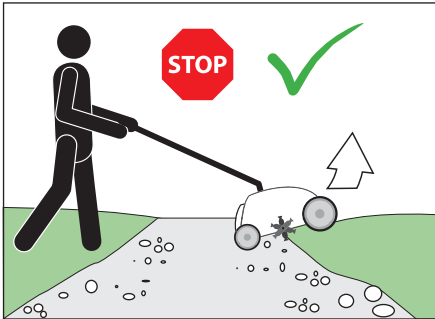
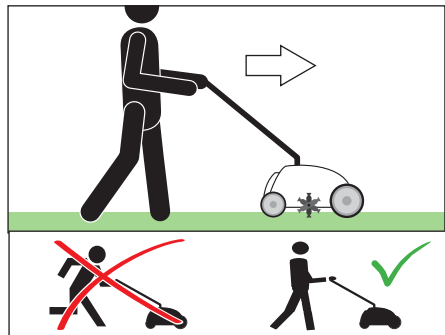







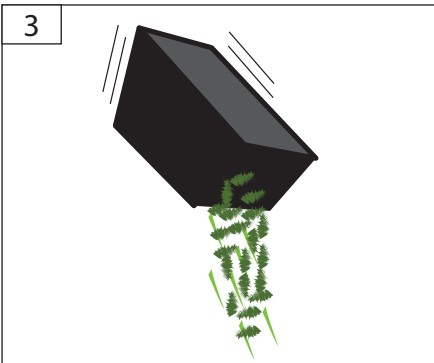
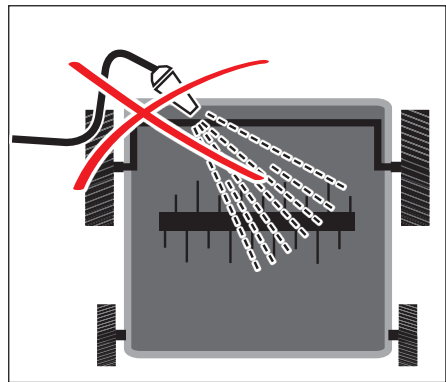
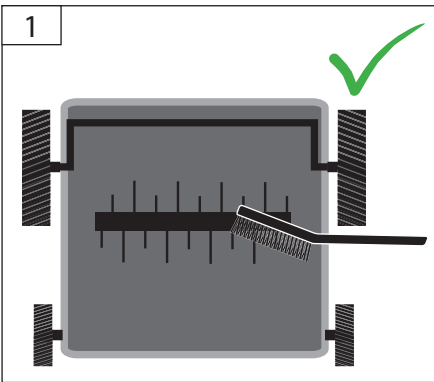



**D** Reinigung / Wartung  
**GB** Cleaning / Maintenance  
**F** Nettoyage / Entretien  
**I** Pulizia / Manutenzione  
**NL** Schoonmaken / Onderhoud  
**CZ** Čištění / Údržba  
**SK** Čistenie / Údržba  
**H** Tisztítás / Karbantartás

**SLO** Čiščenje / Vzdrževanje  
**HR** Čišćenje / Održavanje  
**BG** Чистене / Поддръжка  
**RO** Curățare / Întreținere  
**BIH** Čišćenje / Održavanje



## Technische Daten

Vertikutierer		ELEKTRO VERTIKUTIERER ST 1400
	Artikel-Nr.	05141
	Anschluss	230 V~50 Hz
	Motorleistung	1400 W
	Arbeitsbreite	320 mm
	Drehzahl	3200 min <sup>-1</sup>
	Schnittbreite	300 mm
	Arbeitstiefe Vertikutieren	-10 – 5 mm
	Arbeitstiefe Lüften	-5 – 10 mm
	Fangsackvolumen	35 l
	Gewicht	9 kg
<b>Geräuschangaben</b>		
	Schalldruckpegel $L_{pA}$ <sup>1)</sup>	88,2 dB (A)
	Gemessener Schalleistungspegel $L_{WA}$ <sup>1)</sup>	99,3 dB (A)
	Garantierter Schalleistungspegel $L_{WA}$ <sup>2)</sup>	103 dB (A)
	Gemessen nach <sup>1)</sup> EN 60335; <sup>2)</sup> 2000/14/EG; <sup>1)</sup> Unsicherheit K= 3 dB (A)	
	Gehörschutz tragen!	
<b>Vibrationsangaben</b>		
	Schwingungsemissionswert (Vektorsumme dreier Richtungen) ermittelt entsprechend EN 60335	
	Schwingungsemissionswert $a_n$	4,66 m/s <sup>2</sup>
	Unsicherheit K = 1,5 m/s <sup>2</sup>	

**WARNUNG:** Der tatsächliche Schwingungsemissionswert kann sich je nach Art und Weise der Anwendung vom angegebenen Wert unterscheiden.

Der Schwingungspegel kann für den Vergleich von Elektrowerkzeugen miteinander verwendet werden.

Er eignet sich auch für eine vorläufige Einschätzung der Schwingungsbelastung.

Für eine genaue Abschätzung der Schwingungsbelastung sollten auch die Zeiten berücksichtigt werden, in denen das Gerät abgeschaltet ist oder zwar läuft, aber nicht tatsächlich im Einsatz ist. Dies kann die Schwingungsbelastung über den gesamten Arbeitszeitraum deutlich reduzieren.

Legen Sie zusätzliche Sicherheitsmaßnahmen zum Schutz der Bedienperson vor der Wirkung von Schwingungen fest wie zum Beispiel Wartung von Elektrowerkzeug und Einsatzwerkzeugen, Warmhalten der Hände, Organisation der Arbeitsabläufe.



Benutzen Sie das Gerät erst nachdem Sie die Betriebsanleitung aufmerksam gelesen und

verstanden haben. Machen Sie sich mit den Bedienelementen und dem richtigen Gebrauch des Gerätes vertraut. Beachten Sie alle in der Anleitung aufgeführten Sicherheitshinweise. Verhalten Sie sich verantwortungsvoll gegenüber anderen Personen.

Der Bediener ist verantwortlich für Unfälle oder Gefahren gegenüber Dritten.

Falls über den Anschluss und die Bedienung des Gerätes Zweifel entstehen sollten, wenden Sie sich an den Kundendienst.

### Warnhinweis

Kindern, Personen mit eingeschränkten körperlichen, sensorische oder geistigen Fähigkeiten oder unzureichender Erfahrung und Wissen oder Personen, welche mit den Anweisungen nicht vertraut sind, darf die Verwendung der Maschine nie gestattet werden; lokale Vorschriften können eine Altersbeschränkung für den Anwender festlegen. Kinder sollten beaufsichtigt werden, damit

sie nicht mit dem Gerät spielen.

### Bestimmungsgemäße Verwendung

Der Vertikutierer ist zum Vertikutieren und Lüften von kleinen bis mittleren Rasenflächen im privaten Haus- und Hobbygarten bestimmt.

Rasenlüfter: für das Herauskämmen von Filz (Moos, Blättern, Unkraut etc.) im Rasen bestimmt.

Vertikutierer: für das Bearbeiten der Grasnarbe und das Regenerieren von Rasen- und Grasflächen.

Aufgrund körperlicher Gefährdung des Benutzers und anderer Personen darf der Vertikutierer nicht für andere Zwecke eingesetzt werden.

Dieses Gerät darf nur wie angegeben bestimmungsgemäß verwendet werden. Bei Nichtbeachtung der Bestimmungen, aus den allgemein gültigen Vorschriften sowie den Bestimmungen aus dieser Anleitung, kann der Hersteller für Schäden nicht verantwortlich gemacht werden.

**⚠ Der Vertikutierer darf nicht eingesetzt werden zum Trimmen von Büschen, Hecken und Sträuchern, zum Schneiden und Zerkleinern von Rankgewächsen oder Rasen auf Dachpflanzungen oder in Balkonkästen. Weiterhin darf der Vertikutierer nicht als Häcksler zum Zerkleinern von Baum- und Heckenabschnitten sowie zum Einebnen von Bodenebenen verwendet werden.**

### Anforderungen an den Bediener

Der Bediener muss vor Gebrauch des Gerätes aufmerksam die Betriebsanleitung gelesen und verstanden haben.

**Qualifikation** Außer einer ausführlichen Einweisung durch eine sachkundige Person ist keine spezielle Qualifikation für den Gebrauch des Gerätes notwendig.

**Mindestalter** Das Gerät darf nur von Personen betrieben werden, die das 18. Lebensjahr vollendet haben. Eine Ausnahme stellt die Benutzung als Jugendlicher dar, wenn die Benutzung im Zuge einer Berufsausbildung zur Erreichung der Fertigkeit unter Aufsicht eines Ausbilders erfolgt.

Örtliche Bestimmungen können das Mindestalter des Benutzers festlegen.

**Schulung** Die Benutzung des Gerätes bedarf lediglich einer entsprechenden Unterweisung durch eine sachkundige Person bzw. die Betriebsanleitung. Eine

spezielle Schulung ist nicht notwendig.

### Restrisiken

**⚠ Die rotierenden Messer können zu schweren Schnittverletzungen bzw. Abtrennen von Körperteilen führen.**

Niemals bei laufendem Gerät unter das Gehäuse fassen. Während der Arbeit eine Schutzbrille tragen. Fangsack nie bei laufendem Gerät abnehmen.

**⚠ Herausgeschleuderte Steine oder Erde können zu Verletzungen führen.**

Zu bearbeitende Flächen im Vorfeld nach Fremdkörpern absuchen. Achten Sie darauf, dass der Fangsack ordnungsgemäß eingehängt ist. Während der Arbeit eine Schutzbrille tragen.

**⚠ Mangelhafte Beleuchtung/ Lichtverhältnisse stellen ein hohes Sicherheitsrisiko dar.**

Sorgen Sie bei der Arbeit mit dem Gerät immer für ausreichende Beleuchtung bzw. gute Lichtverhältnisse.

### Verhalten im Notfall

**⚠ Verletzungsgefahr!**

Bringen Sie Hände oder Füße nie in die Nähe von rotierenden Teilen. Halten Sie immer Abstand zur Auswurföffnung.

Leiten Sie die der Verletzung entsprechend notwendige Erste Hilfe Maßnahmen ein und fordern Sie schnellstmöglich qualifizierte ärztliche Hilfe an. Bewahren Sie den Verletzten vor weiteren Schädigungen und stellen Sie diesen ruhig. Für einen eventuell eintretenden Unfall sollte immer ein Verbandskasten nach DIN 13164 am Arbeitsplatz griffbereit vorhanden sein. Dem Verbandskasten entnommenes Material ist sofort wieder aufzufüllen. Wenn Sie Hilfe anfordern, machen Sie folgende Angaben

1. Ort des Unfalls
2. Art des Unfalls
3. Zahl der Verletzten
4. Art der Verletzungen

### Symbole



Warnung/Achtung!











Betriebsanleitung lesen



Vorsicht! Messer laufen nach! Warten bis alle rotierenden Teile zum Stillstand gekommen sind.

	Halten Sie das Anschlusskabel von den Schneidmessern fern.
	Weisen Sie Kinder und unbefugte Personen an sich stets von dem Gerät fern zu halten.
	Vor Nässe schützen Die Maschine nicht dem Regen aussetzen.
	Vor Durchführung von Einstell-, Reinigungs-, oder Wartungsarbeiten am Gerät immer den Stecker aus der Steckdose ziehen.
	Schutzbrille tragen! Gehörschutz tragen!
	Schutzhandschuhe tragen!
	Sicherheitsschuhe mit Schnitenschutz, griffiger Sohle und Stahlkappe tragen!
	Warnung vor wegschleudernden Teilen
	Warnung vor scharfen Messern. Die Messer laufen auch nach dem Ausschalten noch kurz nach.
	Warnung vor Schnittverletzungen
	Halten Sie in der Nähe stehende Personen auf sicheren Abstand zur Maschine (mindestens 5 m)
	Stecker sofort vom Netz trennen, wenn die Leitung beschädigt oder durchtrennt wurde.
	Achtung! Vor Inbetriebnahme die Betriebsanleitung und Sicherheitshinweise lesen und beachten!
	Vor Nässe schützen Die Maschine nicht dem Regen aussetzen
	Warnung vor Handverletzungen! Gehör- und Augenschutz tragen!

	Gefahr durch fortschleudernde Teile bei laufendem Gerät - unbedingt ausreichenden Sicherheitsabstand einhalten!
	Vorsicht, scharfe Zinken. Die Rotation der Zinken dauert nach dem Ausschalten noch an - vor Wartungsarbeiten oder falls die Leitung beschädigt ist, den Stecker aus der Steckdose ziehen.
	Netzkabel vom laufendem Gerät (Stahlfedern) fernhalten!
	Schutzklasse II
	CE Konformitätszeichen
	Schadhafte und/oder zu entsorgende elektrische oder elektronische Geräte müssen an den dafür vorgesehenen Recycling-Stellen abgegeben werden.
	Vor Nässe schützen
	Packungsorientierung oben

## Allgemeine Sicherheitshinweise für Elektrowerkzeuge

### WARNUNG

**Lesen Sie alle Sicherheitshinweise und Anweisungen.** Versäumnisse bei der Einhaltung der Sicherheitshinweise und Anweisungen können elektrischen Schlag, Brand und/oder schwere Verletzungen verursachen.

**Bewahren Sie alle Sicherheitshinweise und Anweisungen für die Zukunft auf.**

Der in den Sicherheitshinweisen verwendete Begriff „Elektrowerkzeug“ bezieht sich auf netzbetriebene Elektrowerkzeuge (mit Netzkabel) und auf akkubetriebene Elektrowerkzeuge (ohne Netzkabel).

### 1) Arbeitsplatzsicherheit

- Halten Sie Ihren Arbeitsbereich sauber und gut beleuchtet.** Unordnung oder unbeleuchtete Arbeitsbereiche können zu Unfällen führen.
- Arbeiten Sie mit dem Elektrowerkzeug nicht in explosionsgefährdeter Umgebung, in der sich brennbare Flüssigkeiten, Gase oder Stäube**

**befinden.** Elektrowerkzeuge erzeugen Funken, die den Staub oder die Dämpfe entzünden können.

- c) Halten Sie Kinder und andere Personen während der Benutzung des Elektrowerkzeugs fern. Bei Ablenkung können Sie die Kontrolle über das Gerät verlieren.

## 2) Elektrische Sicherheit

- a) **Der Anschlussstecker des Elektrowerkzeuges muss in die Steckdose passen. Der Stecker darf in keiner Weise verändert werden. Verwenden Sie keine Adapterstecker gemeinsam mit schutzgeerdeten Elektrowerkzeugen.**

Unveränderte Stecker und passende Steckdosen verringern das Risiko eines elektrischen Schlages.

- b) **Vermeiden Sie Körperkontakt mit geerdeten Oberflächen wie von Rohren, Heizungen, Herden und Kühlschränken.** Es besteht ein erhöhtes Risiko durch elektrischen Schlag, wenn Ihr Körper geerdet ist.
- c) **Halten Sie Elektrowerkzeuge von Regen oder Nässe fern.** Das Eindringen von Wasser in ein Elektrowerkzeug erhöht das Risiko eines elektrischen Schlages.
- d) **Zweckentfremden Sie das Kabel nicht, um das Elektrowerkzeug zu tragen, aufzuhängen oder um den Stecker aus der Steckdose zu ziehen. Halten Sie das Kabel fern von Hitze, Öl, scharfen Kanten oder sich bewegenden Geräteteilen.** Beschädigte oder verwickelte Kabel erhöhen das Risiko eines elektrischen Schlages.
- e) **Wenn Sie mit einem Elektrowerkzeug im Freien arbeiten, verwenden Sie nur Verlängerungskabel, die auch für den Außenbereich geeignet sind.** Die Anwendung eines für den Außenbereich geeigneten Verlängerungskabels verringert das Risiko eines elektrischen Schlages.
- f) **Wenn Sie mit einem Elektrowerkzeug im Freien arbeiten, verwenden Sie nur Verlängerungskabel, die auch für den Außenbereich geeignet sind.** Die Anwendung eines für den Außenbereich geeigneten Verlängerungskabels verringert das Risiko eines elektrischen Schlages.
- g) **Wenn der Betrieb des Elektrowerkzeuges in feuchter Umgebung nicht vermeidbar ist, verwenden Sie einen Fehlerstromschutzschalter.** Der Einsatz eines Fehlerstromschutzschalters vermindert das Risiko eines elektrischen Schlages.

## 3) Sicherheit von Personen

- a) **Seien Sie aufmerksam, achten Sie darauf, was Sie tun, und gehen Sie mit Vernunft an die Arbeit mit einem Elektrowerkzeug. Benutzen Sie kein Elektrowerkzeug, wenn Sie müde sind oder unter dem Einfluss von Drogen, Alkohol oder Medikamenten stehen.** Ein Moment der Unachtsamkeit beim Gebrauch des Elektrowerkzeuges kann zu ernsthaften Verletzungen führen.

- b) **Tragen Sie persönliche Schutzausrüstung und immer eine Schutzbrille.** Das Tragen persönlicher Schutzausrüstung, wie Staubmaske, rutschfeste Sicherheitsschuhe, Schutzhelm oder Gehörschutz, je nach Art und Einsatz des Elektrowerkzeuges, verringert das Risiko von Verletzungen.
- c) **Vermeiden Sie eine unbeabsichtigte Inbetriebnahme. Vergewissern Sie sich, dass das Elektrowerkzeug ausgeschaltet ist, bevor Sie es an die Stromversorgung und/oder den Akku anschließen, es aufnehmen oder tragen.** Wenn Sie beim Tragen des Elektrowerkzeuges den Finger am Schalter haben oder das Gerät eingeschaltet an die Stromversorgung anschließen, kann dies zu Unfällen führen.
- d) **Entfernen Sie Einstellwerkzeuge oder Schraubenschlüssel, bevor Sie das Elektrowerkzeug einschalten.** Ein Werkzeug oder Schlüssel, der sich in einem drehenden Geräteteil befindet, kann zu Verletzungen führen.
- e) **Vermeiden Sie eine abnormale Körperhaltung. Sorgen Sie für einen sicheren Stand und halten Sie jederzeit das Gleichgewicht.** Dadurch können Sie das Elektrowerkzeug in unerwarteten Situationen besser kontrollieren.
- f) **Tragen Sie geeignete Kleidung. Tragen Sie keine weite Kleidung oder Schmuck. Halten Sie Haare, Kleidung und Handschuhe fern von sich bewegenden Teilen.** Lockere Kleidung, Schmuck oder lange Haare können von sich bewegenden Teilen erfasst werden.
- g) **Wenn Staubabsaug- und -auffangeinrichtungen montiert werden können, vergewissern Sie sich, dass diese angeschlossen sind und richtig verwendet werden.** Verwendung einer Staubabsaugung kann Gefährdungen durch Staub verringern.

## 4) Verwendung und Behandlung des Elektrowerkzeuges

- a) **Überlasten Sie das Gerät nicht. Verwenden Sie für Ihre Arbeit das dafür bestimmte Elektrowerkzeug.** Mit dem passenden Elektrowerkzeug arbeiten Sie besser und sicherer im angegebenen Leistungsbereich.
- b) **Benutzen Sie kein Elektrowerkzeug, dessen Schalter defekt ist.** Ein Elektrowerkzeug, das sich nicht mehr ein- oder ausschalten lässt, ist gefährlich und muss repariert werden.
- c) **Ziehen Sie den Stecker aus der Steckdose und/oder entfernen Sie den Akku, bevor Sie Geräteeinstellungen vornehmen, Zubehörteile wechseln oder das Gerät weglegen.** Diese Vorsichtsmaßnahme verhindert den unbeabsichtigten Start des Elektrowerkzeuges.
- d) **Bewahren Sie unbenutzte Elektrowerkzeuge außerhalb der Reichweite von Kindern auf. Las-**

**sen Sie Personen das Gerät nicht benutzen, die mit diesem nicht vertraut sind oder diese Anweisungen nicht gelesen haben.** Elektrowerkzeuge sind gefährlich, wenn Sie von unerfahrenen Personen benutzt werden.

- e) **Pflegen Sie Elektrowerkzeuge mit Sorgfalt. Kontrollieren Sie, ob bewegliche Teile einwandfrei funktionieren und nicht klemmen, ob Teile gebrochen oder so beschädigt sind, dass die Funktion des Elektrowerkzeuges beeinträchtigt ist. Lassen Sie beschädigte Teile vor dem Einsatz des Gerätes reparieren.** Viele Unfälle haben ihre Ursache in schlecht gewarteten Elektrowerkzeugen.
- f) **Halten Sie Schneidwerkzeuge scharf und sauber.** Sorgfältig gepflegte Schneidwerkzeuge mit scharfen Schneidkanten verklemmen sich weniger und sind leichter zu führen.
- g) **Verwenden Sie Elektrowerkzeug, Zubehör, Einsatzwerkzeuge usw. entsprechend diesen Anweisungen. Berücksichtigen Sie dabei die Arbeitsbedingungen und die auszuführende Tätigkeit.** Der Gebrauch von Elektrowerkzeugen für andere als die vorgesehenen Anwendungen kann zu gefährlichen Situationen führen.
- 5) Service**
- a) **Lassen Sie Ihr Elektrowerkzeug nur von qualifiziertem Fachpersonal und nur mit Original-Ersatzteilen reparieren.** Damit wird sichergestellt, dass die Sicherheit des Gerätes erhalten bleibt.

## Sicherheitshinweise für Vertikutierer

 Der Betrieb ist nur mit Fehlerstrom-Schutzschalter (RCD max. Fehlerstrom 30mA) zulässig.

Es dürfen nur Verlängerungskabel der Güte HO7 RN-F und HO5 RN-F mit einem Querschnitt von mind. 1,5mm<sup>2</sup> und einer maximalen Länge von 30 mtr. verwendet werden.

Halten Sie Kinder und andere Personen sowie Tiere während der Benutzung des Geräts fern. Der Mindest-Sicherheitsabstand beträgt 5 m.

Tragen Sie persönliche Schutzausrüstung. Tragen Sie feste Schuhe und lange Hosen. Benutzen Sie das Gerät nie barfuß oder in leichten Sandalen. Tragen Sie Schutzhandschuhe, wenn dies notwendig ist.

Überprüfen Sie sorgfältig das Gelände, auf dem die Maschine eingesetzt wird, und entfernen Sie alle Gegenstände, die erfasst und weggeschleudert werden können wie z. B. Steine, Äste, Drähte, Lebewesen etc.

Vermeiden Sie den Gebrauch des Geräts auf nassem Gras, soweit möglich.

Vermeiden Sie, dass die Maschine bei schlechten Wetterbedingungen betrieben wird, besonders bei Blitzgefahr.

 Vor dem Gebrauch immer mit einer Sichtprüfung sicherstellen, dass die Walzen und Schrauben nicht stumpf, abgenutzt oder beschädigt sind. Abgenutzte oder beschädigte Walzen und Schrauben ersetzen, um Auswuchtung zu gewährleisten.

 Es ist strengstens untersagt, die an der Maschine befindlichen Schutzeinrichtungen zu demontieren, abzuändern oder Zweck zu entfremden oder fremde Schutzeinrichtungen anzubringen.

 Das Gerät darf nicht benutzt werden falls es beschädigt ist oder die Sicherheitseinrichtungen defekt sind. Tauschen Sie abgenutzte und beschädigte Teile aus.

Starten Sie den Motor erst dann, wenn Ihre Füße in sicherem Abstand von den Schneidwerkzeugen sind.

Kippen Sie die Maschine nicht beim Starten.

Starten Sie die Maschine nicht, wenn Sie vor der Auswurföffnung stehen.

Gehen Sie! Nicht rennen!

Achten Sie auf sicheren Stand, besonders an Hängen. Arbeiten Sie nicht an übermäßig steilen Hängen. Seien Sie besonders vorsichtig, wenn Sie an Hängen die Fahrtrichtung wechseln.

Seien Sie äußerst vorsichtig, wenn Sie wenden und die Maschine zu sich heranziehen.

Schalten Sie das Gerät immer ab, wenn es getragen, gekippt oder außerhalb von Rasenflächen bewegt wird. Warten Sie, bis alle rotierenden Teile zum Stillstand gekommen sind.

Falls ein Fremdkörper getroffen wird oder Vibrationen auftreten, müssen Sie das Gerät abstellen und den Netzstecker abziehen. Kontrollieren Sie, ob das Gerät beschädigt ist. Eventuelle Schäden reparieren.

Schalten Sie die Maschine sofort ab, nachdem Sie Ihre Arbeit beendet haben.

- Stoppen Sie die Maschine und ziehen Sie den Kontaktschlüssel. Warten Sie, bis alle rotierenden Teile zum Stillstand gekommen sind und sich das Gerät abgekühlt hat.
- Wann immer Sie das Gerät verlassen
- Um ein blockiertes Messer frei zu machen.
- Um die Schnitthöhe einzustellen.
- Um den Fangsack zu entleeren.
- Wenn ein Fremdkörper getroffen wurde (Überprüfen Sie den Rasenmäher auf Schäden. Reparaturen müssen durchgeführt werden, bevor das Gerät wieder in Betrieb genommen wird.)
- Um den Mäher anzuheben oder wegzutragen.
- Um den Mäher zu kippen oder zu transportieren (z.B. von-/ zum Rasen oder über Wege).
- Bevor Sie den Rasenmäher überprüfen, reinigen oder andere Arbeiten durchführen.

Der Ein-/ Ausschalter und der Sicherheitsschalter dürfen nicht arretiert werden.

Beachten Sie bitte die gesetzlichen Bestimmungen zur Lärmschutzverordnung, die örtliche unterschiedlich sein können.

Warnung Dieses Elektrowerkzeug erzeugt während des Betriebs ein elektromagnetisches Feld. Dieses Feld kann unter bestimmten Umständen aktive oder passive medizinische Implantate beeinträchtigen. Um die Gefahr von ernsthaften oder tödlichen Verletzungen zu verringern, empfehlen wir Personen mit medizinischen Implantaten Ihren Arzt und den Hersteller vom medizinischen Implantat zu konsultieren, bevor die Maschine bedient wird.

Benutzen Sie das Gerät nicht in der Nähe von entzündbaren Flüssigkeiten oder Gasen. Bei Kurzschluss besteht Brand- und Explosionsgefahr.

## Wartung

### Rotierendes Messer

Einstell-, Reinigungs-, oder Wartungsarbeiten am Gerät nur bei abgeschaltetem Motor, gezogenem Netzstecker und stillstehendem Schneidmesser vornehmen.



Vor Durchführung von Einstell-, Reinigungs-, oder Wartungsarbeiten am Gerät immer den Stecker aus der Steckdose ziehen.

Maschine stets sauber halten. Grasauswurf und Gehäuse regelmäßig reinigen.

Behandeln Sie alle beweglichen Teile mit einem umweltfreundlichen Öl.

Überprüfen Sie den Auffangsack regelmäßig auf Abnutzung und Alterung.

Reparaturen und Arbeiten, die nicht in dieser Anleitung beschrieben wurden, nur von qualifiziertem Fachpersonal durchführen lassen.

Nur Originalzubehör und Originalersatzteile verwenden.

Nur ein regelmäßig gewartetes und gut gepflegtes Gerät kann ein zufriedenstellendes Hilfsmittel sein. Wartungs- und Pflegemängel können zu unvorhersehbaren Unfällen und Verletzungen führen.

## Entsorgung

Die Entsorgungshinweise ergeben sich aus den Piktogrammen die auf dem Gerät bzw. der Verpackung aufgebracht sind.



Schadhafte und/oder zu entsorgende Geräte müssen an den dafür vorgesehenen Recycling-Stellen abgegeben werden.

### Entsorgung der Transportverpackung

Die Verpackung schützt das Gerät vor Transportschäden. Die Verpackungsmaterialien sind in der Regel nach umweltverträglichen und entsorgungstechnischen Gesichtspunkten ausgewählt und deshalb recycelbar. Das Rückführen der Verpackung in den Materialkreislauf spart Rohstoffe und verringert das Abfallaufkommen. Verpackungsteile (z.B. Folien,

Styropor®) können für Kinder gefährlich sein.

### Erstickungsgefahr!

Bewahren Sie Verpackungsteile außerhalb der Reichweite von Kindern auf und entsorgen Sie sie so schnell wie möglich.

## Gewährleistung

Die Gewährleistungszeit beträgt 12 Monate bei gewerblicher Nutzung, 24 Monate für Verbraucher und beginnt mit dem Zeitpunkt des Kaufs des Gerätes.

Die Gewährleistung erstreckt sich ausschließlich auf Mängel, die auf Material- oder Herstellungsfehler zurückzuführen sind. Bei Geltendmachung eines Mangels im Sinne der Gewährleistung ist der original Kaufbeleg mit Verkaufsdatum beizufügen.

Von der Gewährleistung ausgeschlossen sind unsachgemäße Anwendungen, wie z. B. Überlastung des Gerätes, Gewaltanwendung, Beschädigungen durch Fremdeinwirkung oder durch Fremdkörper. Nichtbeachtung der Betriebsanleitung und normaler Verschleiß sind ebenfalls von der Gewährleistung ausgeschlossen.

### Wichtige Kundeninformation

Bitte beachten Sie, dass eine Rücksendung innerhalb oder auch außerhalb der Gewährleistungszeit grundsätzlich in der Originalverpackung erfolgen sollte. Durch diese Maßnahme werden unnötige Transportschäden und deren oft strittige Regelung wirkungsvoll vermieden. Nur im Originalkarton ist Ihr Gerät optimal geschützt und somit eine reibungslose Bearbeitung gesichert.

## Service

Sie haben technische Fragen? Eine Reklamation? Benötigen Ersatzteile oder eine Betriebsanleitung? Auf der Homepage der Firma Güde GmbH & Co. KG ([www.guede.com](http://www.guede.com)) im Bereich Service helfen wir Ihnen schnell und unbürokratisch weiter. Bitte helfen Sie uns Ihnen zu helfen. Um Ihr Gerät im Reklamationsfall identifizieren zu können benötigen wir die Seriennummer sowie Artikelnummer und Baujahr. Alle diese Daten finden Sie auf dem Typenschild. Um diese Daten stets zur Hand zu haben, tragen Sie diese bitte unten ein.

Seriennummer

Artikelnummer

Baujahr

Tel.: +49 (0) 79 04 / 700-360

Fax: +49 (0) 79 04 / 700-51999







E-Mail: [support@ts.guede.com](mailto:support@ts.guede.com)



## Störungssuche

Störung	Ursache	Abhilfe
<b>Der Motor startet nicht</b>	keine Stromversorgung	Kabel prüfen, einstecken, bei Bedarf erneuern oder vom Fachmann reparieren lassen.
	Kabel defekt	Kabel prüfen, einstecken, bei Bedarf erneuern oder vom Fachmann reparieren lassen.
	Stromversorgung fehlerhaft	Netzanschlussleitung hat unzulässige Länge oder der Leitungsquerschnitt ist zu gering
	Einschaltknopf bzw. Sicherheitsbügel nicht betätigt	Siehe unter „Betrieb“ → <a href="#">f6</a>
	Ein-/Ausschalter defekt	Durch Güde Fachservice austauschen lassen.
<b>Unruhiger Lauf, starke Vibration</b> <b>Motor setzt aus</b>	Messer schadhaft	Messer austauschen
	Walze lose	Walzen Aufnahme kontrollieren und festziehen
	Blockierung durch Fremdkörper	Blockierung lösen
<b>Schlechte Fangleistung</b>	Messer stumpf	Messer nachschärfen lassen oder austauschen
	Fangkorb verstopft	Grasfangsack leeren → <a href="#">f7</a>
	Nicht angepasste Arbeitshöhe	Arbeitshöhe einstellen → <a href="#">f5</a>
	Rasen zu hoch	Rasen vormähen
<b>Gras wird nicht gesammelt</b>	Grasfangsack voll	Grasfangsack leeren → <a href="#">f7</a>
	Gras zu nass	bei trockenem Wetter mähen

## Technical Data

Scarifier		ELEKTRO VERTIKU- TIERER ST 1400
	Art. No	05141
	Service connection	230 V~50 Hz
	Motor output	1400 W
	Working width	320 mm
	Cutting width	300 mm
	Working depth Scarifying	-10 – 5 mm
	Working depth Aerating	-5 – 10 mm
	Collection bag capacity	35 l
	Weight	9 kg
<b>Noise details</b>		
	Sound pressure level $L_{pA}$ <sup>1)</sup>	88,2 dB (A)
	Measured sound power level $L_{WA}$ <sup>1)</sup>	99,3 dB (A)
	Guaranteed sound power level $L_{WA}$ <sup>2)</sup>	103 dB (A)
Measured according to <sup>1)</sup> EN 60335; <sup>2)</sup> 2000/14/EG; <sup>1)</sup> Uncertainty K= 3 dB (A)		
	Wear ear protectors!	
<b>Vibration details</b>		
Vibration emission value (triaxial vector sum) La désignation „appareil électrique“ utilisé dans les consignes de sécurité s'applique aux outils électriques alimentés par un câble (câble d'alimentation) et aux outils électriques alimentés par une batterie (sans câble d'alimentation). EN 60335		
	Vibration emission value $a_h$	4,66 m/s <sup>2</sup>
	Uncertainty K = 1,5 m/s <sup>2</sup>	

**WARNING:** The vibration emission level will vary because of the ways in which a power tool can be used and may increase above the level given in this information sheet.

The vibration emission level may be used to compare one tool with another.

It may be used for a preliminary assessment of exposure.

An accurate estimate of the vibratory load should also take into account the times when the tool is shut down or when it is running but not actually in use. This may significantly reduce the vibratory load over the total working period.

Identify additional safety measures to protect the operator from the effects of vibration such as: maintain the tool and the accessories, keep the hands warm, organisation of work patterns.



Read and understand the operating instructions before using the appliance. Familiarise with the control elements and how to use the appliance properly. Abide by all the safety measures stated in the service manual. Act responsibly toward third parties.

The operator is responsible for accidents or risks to third parties.

In case of any doubts about connection and operation refer please to our customer center

This appliance is not intended for use by children.

The machine may not be used by persons with reduced physical, sensory or mental capabilities or persons with a lack of knowledge or experience unless they are supervised by a person responsible. Children must be supervised in order not to play with the machine.

## Specified Conditions Of Use

The scarifier is designed for scarifying and aerating small to medium lawn areas at homes and allotments.

Aerator - designed for removing thatch (moss, leaves, weeds, etc.).

Scarifier - designed for treating turf and regenerating lawn and grass areas.

The scarifier must not be used for any other purposes as it may present a risk of physical injury to the user and others.

Do not use this product in any other way as stated for normal use. Not observing general regulations in force and instructions from this manual does not make the manufacturer liable for damages.

**⚠ The scarifier must not be used to trim bushes, hedges and shrubs, for cutting and shredding creepers or lawns on greened roofs or in balcony boxes. In addition, the scarifier must not be used as a shredder for shredding tree and hedge cuttings or for levelling uneven surfaces.**

## Requirements for operating staff

The operating staff must carefully read the Operating Instructions before using the appliance.

**Qualification:** Apart from the detailed instructions by a professional, no special qualification is necessary for appliance using.

**Minimum age:** Persons over 18 years of age can only work on the appliance. An exception includes youngsters trained in order to reach knowledge under supervision of the trainer during occupational education.

Local regulations may stipulate the minimum age of the user.

**Training:** Using the appliance only requires corresponding training by a professional or the Operating Instructions. No special training is necessary.

## Residual risks

**⚠ Rotating blades may lead to serious injuries by cutting or amputating parts of the body.**

Never touch under the housing body when the engine is running. Wear safety goggles when working. Never remove the collection bag when the machine is being operated.

**⚠ Thrown-off stones or soil may lead to injuries.**

Before mowing, check the area to be mowed for any undesirable objects. Make sure the collection bag is properly suspended. Wear safety goggles when working.

**⚠ Poor lighting/light conditions represent a high safety risk.**

Provide adequate lighting or good lighting conditions when working with the machine.

## Emergency procedure

**⚠ Danger of injury !**

Never put your hands and feet near the rotating parts. Keep a distance from the ejection opening at all times.

Conduct a first-aid procedure adequate to the injury and summon qualified medical attendance as quickly as possible. Protect the injured person from further harm and calm them down. For the sake of eventual accident, in accordance with DIN 13164, a workplace has to be fitted with a first-aid kit. It is essential to replace any used material in the first-aid kit immediately after it has been used. If you seek help, state the following pieces of information:

1. Accident site
2. Accident type
3. Number of injured persons
4. Injury type(s)

## Symbols



Warning/caution!



Read the Operating Instructions



Caution! Blades run down. Wait until all rotating parts have stopped.



Keep the connecting cable out of reach of the cutting blades.



Always keep children and unauthorised persons out of reach of the appliance.



Protect against humidity  
Never expose tool to rain.



Always pull the plug out of the socket before completing any setting, cleaning or maintenance work on the machine.



Wear eye protective goggles !  
Wear ear protectors!



Wear protective gloves !



Wear safety cut through resistant shoes with safety sole and steel toe !



Warning against thrown-off items



Warning against sharp knives. Knives keep running for a short time after the appliance is switched off.



Warning against cutting injuries



Keep bystanders in safe distance from the appliance (at least 5 m)



In case of cable damage or knock, immediately pull out plug from socket



Protection class II



CE marking



Any damaged or disposed electric or electronic devices must be delivered to appropriate collection centres.



Protect against humidity



This side up

## General Power Tool Safety Warnings



### WARNING

**Read all safety warnings and all instructions.** Failure to follow the warnings and instructions may result in electric shock, fire and/or serious injury.

**Save all warnings and instructions for future reference.**

The term „power tool“ in the warnings refers to your mains-operated (corded) power tool or battery-operated (cordless) power tool.

#### 1) Work area safety

- Keep work area clean and well lit.** Cluttered or dark areas invite accidents.
- Do not operate power tools in explosive atmospheres, such as in the presence of flammable liquids, gases or dust.** Power tools create sparks which may ignite the dust or fumes.
- Keep children and bystanders away while operating a power tool. Distractions can cause you to lose control.

#### 2) Electrical safety

- Power tool plugs must match the outlet. Never modify the plug in any way. Do not use any adapter plugs with earthed (ground) power tools.** Unmodified plugs and matching outlets will reduce risk of electric shock.

- Avoid body contact with earthed or grounded surfaces, such as pipes, radiators, ranges and refrigerators.** There is an increased risk of electric shock if your body is earthed or grounded.
- Do not expose power tools to rain or wet conditions.** Water entering a power tool will increase the risk of electric shock.
- Do not abuse the cord. Never use the cord for carrying, pulling or unplugging the power tool. Keep cord away from heat, oil, sharp edges or moving parts.** Damaged or entangled cords increase the risk of electric shock.
- Wenn Sie mit einem Elektrowerkzeug im Freien arbeiten, verwenden Sie nur Verlängerungskabel, die auch für den Außenbereich geeignet sind.** Die Anwendung eines für den Außenbereich geeigneten Verlängerungskabels verringert das Risiko eines elektrischen Schlages.
- When operating a power tool outdoors, use an extension cord suitable for outdoor use.** Use of a cord suitable for outdoor use reduces the risk of electric shock.
- If operating a power tool in a damp location is unavoidable, use a residual current device (RCD) protected supply.** Use of an RCD reduces the risk of electric shock.

#### 3) Personal safety

- Stay alert, watch what you are doing and use common sense when operating a power tool. Do not use a power tool while you are tired or under the influence of drugs, alcohol or medication.** A moment of inattention while operating power tools may result in serious personal injury.
- Use personal protective equipment. Always wear eye protection.** Protective equipment such as dust mask, non-skid safety shoes, hard hat, or hearing protection used for appropriate conditions will reduce personal injuries.
- Prevent unintentional starting. Ensure the switch is in the off-position before connecting to power source and/or battery pack, picking up or carrying the tool.** Carrying power tools with your finger on the switch or energising power tools that have the switch on invites accidents.
- Remove any adjusting key or wrench before turning the power tool on.** A wrench or a key left attached to a rotating part of the power tool may result in personal injury.
- Do not overreach. Keep proper footing and balance at all times.** This enables better control of the power tool in unexpected situations.
- Dress properly. Do not wear loose clothing or jewellery. Keep your hair, clothing and gloves away from moving parts.** Loose clothes, jewellery or long hair can be caught in moving parts.
- If devices are provided for the connection of**

**dust extraction and collection facilities, ensure these are connected and properly used.** Use of dust collection can reduce dust-related hazards.

#### 4) Power tool use and care

- a) **Do not force the power tool. Use the correct power tool for your application.** The correct power tool will do the job better and safer at the rate for which it was designed.
  - b) **Do not use the power tool if the switch does not turn it on and off.** Any power tool that cannot be controlled with the switch is dangerous and must be repaired.
  - c) **Disconnect the plug from the power source and/or the battery pack from the power tool before making any adjustments, changing accessories, or storing power tools.** Such preventive safety measures reduce the risk of starting the power tool accidentally.
  - d) **Store idle power tools out of the reach of children and do not allow persons unfamiliar with the power tool or these instructions to operate the power tool.** Power tools are dangerous in the hands of untrained users.
  - e) **Maintain power tools. Check for misalignment or binding of moving parts, breakage of parts and any other condition that may affect the power tool's operation. If damaged, have the power tool repaired before use.** Many accidents are caused by poorly maintained power tools.
  - f) **Keep cutting tools sharp and clean.** Properly maintained cutting tools with sharp cutting edges are less likely to bind and are easier to control.
  - g) **Use the power tool, accessories and tool bits etc. in accordance with these instructions, taking into account the working conditions and the work to be performed.** Use of the power tool for operations different from those intended could result in a hazardous situation.
- #### 5) Service
- a) **Have your power tool serviced by a qualified repair person using only identical replacement parts.** This will ensure that the safety of the power tool is maintained.

### Safety instructions for Scarifier

 Operation is only allowed with a safety switch against stray current (RCD max. stray current of 30mA).

Extension cables must have a cable cross-section of at least 1.5 mm<sup>2</sup>. We advise against the use of extension cables of different lengths and cross-sections and the use of adapters and multi-plugs.

Keep children and other persons including animals in a safe distance when using the appliance. Minimum safe distance is 5 m.

Wear personal protective equipment. Wear solid shoes and long trousers. Never use the appliance when barefooted or in light sandals. Wear protective gloves if necessary.

Carefully check the terrain where the appliance is going to be used and remove all objects that could get caught or thrown off by the appliance such as stones, branches, wires, animals, etc.

Avoid operating the equipment in wet grass, where feasible;

 Always inspect the machine before use to ensure that the rollers and screws are not blunt, worn or damaged. Replace worn or damaged rollers and screws to ensure that the machine remains balanced.

 The protective equipment on the appliance is strictly prohibited to be disassembled, changed, used in conflict with the designation and it is prohibited to attach any protective equipment of other manufacturers.

 The appliance must not be used if damaged or safety equipment is defective. Replace any worn-out and damaged parts.

Do not start the engine before your feet are in a safe distance from the cutting tools.

Do not incline the appliance when being started.

Do not start the appliance when you are standing in front of the ejection opening.

Walk! Never run!

Ensure that you have stable footing, particularly on slopes. Do not use the machine on excessively steep slopes. Take special care when changing direction on slopes.

Be extremely careful when turning and pulling the machine towards you.

Always switch off the machine when you are carrying it, tipping it or moving it when it is not on the lawn. Wait until all the rotating parts have reached a standstill.

If an undesirable item is encountered or the appliance starts vibrating, the appliance must be switched off and the power plug removed. Check whether the appliance is not damaged. Repair any damage.

Switch the appliance immediately off after finishing your work.

- Stop the machine and take out the contact key. Wait until all rotating parts have stopped and the unit has cooled down.
- Whenever you leave the lawnmower
- To release a blocked blade.

- To adjust the mowing height.
- To empty the collection bag.
- Check the machine if working perfectly after catching an undesirable object. Repairs must be executed before putting the machine into operation again.
- To lift the machine or take it away..
- To flip the mower over or carry it (e.g. from lawn to lawn or across a road).
- Clean the mower or do any other works before checking the mower.

The ON/OFF switch and safety switch must not be locked.

Please observe the legal provisions of regulations on protection against noise. These provisions can be different in various places.

**Warning:** This power tool generates an electromagnetic field during operation. The field may under certain conditions affect the function of active or passive medical implants. To reduce a risk of serious or fatal injury, we recommend persons with medical implants to consult the matter with their doctor and medical implant producer before operating the appliance.

Do not use the device near flammable liquids or gases. Risk of fire and explosion in case of short circuit.

## Maintenance

### Rotating blade

Only carry out setting, cleaning and maintenance work on the machine when the motor has been switched off, the plug removed from the socket and the cutting blade is at a standstill.



Always pull the plug out of the socket before completing any setting, cleaning or maintenance work on the machine.

Keep the machine clean. Regularly clean the grass ejection chute and machine body.

Apply environment-friendly oil to all moving parts.

Check the collection bag at regular intervals for any wear and aging.

Repairs and works specified in these Instructions may only be performed by qualified authorised staff.

Use only original accessories and original spare parts.

Only a regularly maintained and treated appliance can serve as a satisfactory aid. Insufficient maintenance and care can lead to unforeseen accidents and injuries.

## Disposal

The disposal instructions are based on the icons

placed on the appliance or its package.



Any damaged or disposed devices must be delivered to appropriate collection centres.

## Transport packaging disposal

The packaging protects the machine against damage during transport. Packaging materials are usually chosen based on environment aspects and waste treatment principles and are therefore recyclable. Returning the packaging into material circulation saves raw materials and reduces waste production. Parts of packagings (e.g. foils, styropor®) can be dangerous for children.

## Risk of suffocation!

Keep parts of the packagings out of reach of children and dispose them as soon as possible.

## Guarantee

Warranty period of 12 months applies to commercial use and 24 months applies to private use and commences on the day of purchase of the device.

The guarantee solely covers inadequacies caused by material defect or manufacturing defect. Original payment voucher with the sales date needs to be submitted for any claim in the guarantee period.

The guarantee does not cover any unauthorised use such as appliance overloading, use of violence, damage as a result of any unauthorised interference or caused by foreign items. Failing to follow the operating and assembly instructions and common wear are also not included in the guarantee.

### Important information for the customer

Please be sure to know that returning the product in or after the warranty period must be made in the original packaging.

## Service

Do you have any technical questions? Any claim? Do you need any spare parts or operating instructions? We will quickly help you and without needless bureaucracy at our web pages at [www.guede.com](http://www.guede.com) in the Servicing part. Please help us be able to help you. In order to identify your device in case of claim we need the serial No., product No. and year of production. All this data can be found on the type label. Please enter it here for future reference:

Serial No.:

Art. No:







Year of production:

Tel.: +49 (0) 79 04 / 700-360  
 Fax: +49 (0) 79 04 / 700-51999  
 E-Mail: support@ts.guede.com

## Defects searching

Defect	Cause	Removal
<b>The motor does not start</b>	Missing power supply	Check the cable, connect it to the power supply and if necessary replace it or have it repaired by an expert.
	Broken cable	Check the cable, connect it to the power supply and if necessary replace it or have it repaired by an expert.
	Defective supply	Electric cable is too long or its cross section is too small
	Main switch or safety arch is not controlled	See „Operation“ below → <a href="#">6</a>
	On/Off switch defective	Have it replaced in a Güde authorised service centre
<b>Unsteady running, strong vibrations Motor cuts out</b>	Blade is damaged	Replace the blade
	Roller loose	Check and tighten roller mounting
	Blocks by foreign bodies	Locking release
<b>Poor collection</b>	Blade is blunt	Have the blade sharpened or replaced
	Collection bag is blocked	Empty the collection bag → <a href="#">7</a>
	Working height not set	Set working height → <a href="#">5</a>
	Lawn too high	Mow lawn first
<b>Grass is not collected</b>	Full collection bag	Empty the collection bag → <a href="#">7</a>
	Too wet grass	Cut in dry weather

## Caractéristiques Techniques

Scarificateur		ELEKTRO VERTIKU-TIERER ST 1400
	N° de commande	05141
	Alimentation	230 V~50 Hz
	Puissance du moteur	1400 W
	Largeur de travail	320 mm
	Largeur de travail	300 mm
	Profondeur de travail Scarifier	-10 – 5 mm
	Profondeur de travail Démousser	-5 – 10 mm
	Volume du bac de ramassage	35 l
	Poids	9 kg
<b>Données relatives au bruit</b>		
	Niveau de pression acoustique $L_{pA}^{1)}$	88,2 dB (A)
	Niveau de puissance acoustique mesuré $L_{WA}^{1)}$	99,3 dB (A)
	Niveau de puissance acoustique garanti $L_{WA}^{2)}$	103 dB (A)
	Mesuré selon <sup>1)</sup> EN 60335; <sup>2)</sup> 2000/14/EG; <sup>1)</sup> Incertitude K= 3 dB (A)	
	Portez une protection auditive!	
<b>Données relatives aux vibrations</b>		
Valeur d'émission vibratoire (Somme vectorielle des trois directions) constatées de façon correspondante EN 60335		
	Valeur d'émission vibratoire $a_h$	4,66 m/s <sup>2</sup>
	Incertitude K = 1,5 m/s <sup>2</sup>	

**AVERTISSEMENT:** Le niveau réel des vibrations peut différer de la valeur indiquée dans ces consignes en fonction du type et du mode d'utilisation.

Le niveau des vibrations peut être utilisé pour la comparaison mutuelle des appareils électriques.

Convient également pour l'examen préalable de la charge par vibrations.

Pour estimer de manière exacte la charge par vibrations pendant une certaine durée de travail, il faut également tenir compte des temps d'arrêt ou de marche à vide de l'appareil. Cela peut entraîner une réduction sensible du volume de charge par vibrations sur la durée totale de travail.

Définir les mesures de sécurité supplémentaires relatives à la protection de l'utilisateur contre les effets des vibrations, telles que : entretien technique des outils électriques et appareils, maintien de la chaleur des mains, organisation du travail.



Lisez attentivement ce mode d'emploi avant la première utilisation de la pompe et assurez-vous de l'avoir bien compris. Familiarisez-vous avec les éléments de commande et l'utilisation correcte de l'appareil. Respectez toutes les consignes de sécurité figurant dans le mode d'emploi. Comportez vous de façon responsable vis-à-vis d'autres personnes.

L'utilisateur est responsable des accidents et dangers vis-à-vis de tierces personnes.

Si vous avez des doutes en ce qui concerne le branchement et l'utilisation de l'appareil, contactez le service clients.

Il est interdit aux enfants de jouer avec l'appareil.

L'appareil ne doit pas être utilisé sans surveillance par des personnes avec capacités physiques, motrices ou psychiques limitées ou des personnes avec une expérience ou des connaissances insuffisantes.

Veillez à ce que les enfants ne jouent pas avec l'appareil.



## Utilisation conforme à la destination

Le scarificateur est destiné à scarifier et à démousser des surfaces petites et moyennes de gazon dans des jardins privés.

Démoussure pour pelouse : destiné à l'élimination des couches étouffant la pelouse (mousse, feuilles, mauvaises herbes, etc.).

Scarificateur : pour traiter la surface herbeuse et pour régénérer la surface de la pelouse.

En considération des risques physiques pour l'utilisateur et pour d'autres personnes, le scarificateur ne doit pas être utilisé pour d'autres buts.

Ce dispositif peut être utilisé uniquement dans le but indiqué. Le fabricant décline toute responsabilité en cas de non respect des dispositions des règles en vigueur et des dispositions indiquées dans ce mode d'emploi.

**⚠ Le scarificateur ne devra pas être utilisé pour réduire des buissons, des haies et des arbustes, pour couper ou broyer des plantes grimpantes ou des gazons sur toits ou dans des jardinières pour balcons. En outre le scarificateur ne doit être utilisé ni comme broyeur pour broyer les tailles d'arbres et de haies ni pour niveler le sol.**

## Opérateur

L'opérateur doit lire attentivement la notice avant d'utiliser l'appareil.

**Qualification :** Mis à part l'instruction détaillée par un spécialiste, aucune autre qualification spécifique n'est requise.

**Âge minimal :** L'appareil peut être utilisé uniquement par des personnes de plus de 18 ans. Exception faite des adolescents manipulant l'appareil dans le cadre de l'enseignement professionnel sous la surveillance du formateur.

L'âge minimal de l'utilisateur est déterminé selon les dispositions locales.

**Formation :** L'utilisation de l'appareil nécessite uniquement l'instruction par un spécialiste, éventuellement par la notice. Une formation spéciale n'est pas nécessaire.

## Risques résiduels

**⚠ Les lames rotatives peuvent provoquer des blessures graves par coupure ou amputer des parties du corps.**

Ne mettez jamais les mains sous le corps du boîtier lorsque l'appareil est en marche. Portez des lunettes de protection lors du travail. Ne retirez jamais le sac de ramassage lorsque l'appareil est en marche.

**⚠ Les pierres ou terre éjectées peuvent provoquer des blessures.**

Avant de commencer à tondre, contrôlez si aucun objet étranger ne se trouve sur la surface à tondre. Veillez à ce que le sac de ramassage soit bien accroché. Portez des lunettes de protection lors du travail.

**⚠ Un éclairage/conditions de lumière insuffisantes représentent un grand risque.**

Lors du travail avec l'appareil, veillez toujours à un éclairage suffisant ou à des conditions de lumière suffisantes.

## Conduite en cas d'urgence

**⚠ Risque de blessures!**

Ne placez jamais les mains et les pieds à proximité des pièces en rotation. Respectez une distance de sécurité de la goulotte d'éjection.

Effectuez les premiers gestes de secours et appelez rapidement les premiers secours. Protégez le blessé d'autres blessures et calmez-le. Pour des raisons de risque d'accident, le lieu de travail doit être équipé d'une armoire à pharmacie selon DIN 13164. Il est nécessaire de compléter immédiatement le matériel pris dans l'armoire à pharmacie. Si vous appelez les secours, fournissez les renseignements suivants:

1. Lieu d'accident
2. Type d'accident
3. Nombre de blessés
4. Type de blessure

## Symboles



Avertissement / attention!



Lisez le mode d'emploi avant l'utilisation.



Attention ! Les lames continuent de tourner ! Attendez que toutes les parties rotatives s'arrêtent.



Eloignez le câble d'alimentation des lames de coupe.



Éloignez les enfants et les personnes non autorisées de l'appareil.



Protégez de l'humidité  
N'exposez pas la machine à la pluie.



Avant d'effectuer tout travail de réglage, nettoyage ou entretien sur l'outil, débrancher toujours la fiche de la prise électrique.

	Portez des lunettes de protection! Portez une protection auditive!
	Portez des gants de protection !
	Portez des chaussures de sécurité avec protection contre les coupures, semelle antidérapante et bout en acier !
	Avertissement – éjection d'objets
	Attention, lame tranchante. Les lames continuent de tourner après l'arrêt de l'appareil.
	Avertissement – risque de blessures par coupure
	Les personnes situées aux alentours doivent respecter une distance de sécurité de l'appareil (min. 5 m)
	En cas d'endommagement ou de section du câble, retirez immédiatement la fiche de la prise
	Type de protection II
	symbole CE
	Déposez les appareils électriques ou électroniques défectueux et/ou destinés à liquidation au centre de ramassage correspondant.
	Protégez de l'humidité
	Sens de pose

## Consignes de sécurité générales pour appareils électriques

### Avertissement

**Lisez toutes les consignes et instructions de sécurité.** Le non respect des consignes indiquées ci-dessous peuvent engendrer une électrocution, un incendie et/ou des blessures graves.

### **Conservez toutes les consignes et instructions de sécurité pour une utilisation ultérieure.**

La désignation „appareil électrique“ utilisé dans les consignes de sécurité s'applique aux outils électriques alimentés par un câble (câble d'alimentation) et aux outils électriques alimentés par une batterie (sans câble d'alimentation).

## 1) Sécurité au travail

- Maintenez le lieu de travail propre et bien éclairé.** Le désordre et un lieu de travail mal éclairé peuvent engendrer des accidents.
- N'utilisez pas l'appareil électrique dans un environnement avec risque d'explosion, dans lequel se trouvent des liquides, gaz et poussières inflammables.** Les appareils électriques forment des étincelles pouvant enflammer la poussière ou les vapeurs.
- Éloignez les enfants et autres personnes à une distance de sécurité de l'appareil électrique. Toute distraction peut engendrer la perte de contrôle de l'appareil.

## 2) Sécurité électrique

- La fiche de l'appareil électrique doit être branchée à la prise. Ne modifiez jamais la fiche. N'utilisez pas les appareils électriques mis à la terre en combinaison avec des adaptateurs de prise.** Les fiches non modifiées et les prises adéquates réduisent le risque d'électrocution.
- Évitez le contact du corps avec les surfaces mises à la terre telles que tubes, chauffage, gazinières et réfrigérateurs.** La mise à la terre de votre corps augmente le risque d'électrocution.
- N'exposez pas les appareils électriques à la pluie et à l'humidité.** La pénétration de l'eau dans l'appareil électrique augmente le risque d'électrocution.
- N'utilisez pas le câble en contradiction avec la désignation, pour porter l'appareil, pour l'accrocher ou pour retirer la fiche de la prise. Protégez le câble des températures excessives, de l'huile, des bords tranchants et des parties mobiles de l'appareil.** Les câbles endommagés ou emmêlés augmentent le risque d'électrocution.
- Wenn Sie mit einem Elektrowerkzeug im Freien arbeiten, verwenden Sie nur Verlängerungskabel, die auch für den Außenbereich geeignet sind.** Die Anwendung eines für den Außenbereich geeigneten Verlängerungskabels verringert das Risiko eines elektrischen Schlages.
- Si vous utilisez l'appareil électrique à l'extérieur, utilisez seulement des rallonges convenant à l'utilisation à l'extérieur.** L'utilisation d'une rallonge convenant à l'utilisation extérieure réduit le risque d'électrocution.
- Lorsqu'il est impossible d'éviter l'utilisation de l'appareil électrique dans un environnement humide, utilisez le disjoncteur de protection à courant de défaut.** Utilisation du disjoncteur de protection à courant de défaut réduit le risque d'électrocution.

## 3) Sécurité des personnes

- Soyez attentif, faites attention à ce que vous faites et faites preuve de bon sens lors de l'utilisation de l'appareil électrique. N'utilisez jamais l'appareil électrique si vous êtes**

**fatigué, sous effet de drogues, d'alcool ou de médicaments.** Un moment d'inattention lors de l'utilisation de la machine peut engendrer de graves accidents.

- b) **Portez des accessoires de protection personnels et toujours des lunettes de protection.** Le port d'accessoires de protection personnels tels que masque respiratoire, chaussures de sécurité antidérapantes, casque de protection ou protection auditive en fonction du type et de l'utilisation de l'appareil électrique, réduit le risque d'accidents.
- c) **Évitez la mise en marche accidentelle. Avant de brancher l'appareil à la source d'alimentation et/ou à la batterie, de le lever ou de le porter, vérifiez qu'il est arrêté.** Le port de l'appareil électrique avec doigt posé sur l'interrupteur ou le branchement de l'appareil avec interrupteur en position marche à la prise, peuvent engendrer des accidents.
- d) **Avant de mettre l'appareil électrique en marche, retirez tous les outils de réglage et clés.** Tout outil ou clé se trouvant dans la partie mobile de l'appareil peut engendrer des blessures.
- e) **Évitez les postures anormales du corps. Adoptez une posture stable et maintenez toujours l'équilibre.** Ainsi, vous pouvez mieux contrôler l'appareil électrique dans des situations inattendues.
- f) **Portez une tenue adéquate. Ne portez pas de vêtements larges et bijoux. Éloignez les cheveux, vêtements et gants à une distance de sécurité des parties mobiles.** Les vêtements desserrés, bijoux et cheveux longs peuvent être entraînés par les parties mobiles.
- g) **Lorsqu'il est possible de monter sur l'appareil des aspirateurs et capteurs de poussières, vérifiez s'il sont bien raccordés et correctement utilisés.** L'utilisation d'un aspirateur de poussières peut réduire les risques engendrés par la poussière.

#### 4) Utilisation et entretien de l'appareil électrique.

- a) **Ne surchargez pas la machine. Utilisez pour le travail donné un appareil électrique adéquat.** Un appareil électrique adéquat permet de travailler mieux et plus en sécurité dans la gamme de puissances indiquée.
- b) **N'utilisez pas l'appareil électrique avec interrupteur endommagé.** Un appareil électrique impossible de mettre en marche ou d'arrêter est dangereux et doit être réparé.
- c) **Retirez la fiche de la prise et/ou retirez la batterie avant le réglage de l'appareil, le remplacement d'accessoires ou la mise hors service.** Ces mesures de sécurité permettent d'éviter la mise en marche accidentelle de l'appareil électrique.
- d) **Rangez les appareils non utilisés hors de portée des enfants. Veillez à ce que l'appareil électrique ne soit pas utilisé par des personnes**

**qui ne le connaissent pas ou qui n'ont pas lu ces consignes.** Les appareils électriques utilisés par des personnes sans expérience sont dangereux.

- e) **Prenez soin des appareils électriques. Contrôlez si les parties mobiles fonctionnent parfaitement et ne coïncent pas, si elles ne sont pas endommagées ou fissurées ce qui pourrait influencer négativement le fonctionnement de l'appareil électrique. Faites réparer les composants défectueux avant d'utiliser l'appareil.** De nombreux accidents sont provoqués par des appareils électriques mal entretenus.
- f) **Maintenez les outils de coupe affûtés et propres.** Les outils de coupe bien entretenus avec arêtes affûtées coïncent moins et sont plus faciles à guider.
- g) **Utilisez les appareils électriques, les accessoires, les embouts, etc., en conformité avec ces consignes. Prenez en considération les conditions de travail et l'activité que vous êtes en train de réaliser.** L'utilisation des appareils électriques à d'autres fins que celles prescrites par le fabricant peut engendrer des situations dangereuses.

#### 5) Service

- a) **Les réparations de l'appareil électrique doivent être confiées exclusivement à un personnel qualifié et agréé, utilisant seulement des pièces détachées d'origine.** Ainsi, la sécurité de l'appareil sera conservée.

#### Consignes de sécurité pour Scarificateur

 Le fonctionnement est autorisé uniquement avec un disjoncteur différentiel (RCD courant de défaut maximal 30mA).

Les prolongateurs électriques doivent avoir une section du câble d'au moins 1,5 mm<sup>2</sup>. On déconseille d'utiliser des prolongateurs de longueur et sections différentes et d'utiliser des adaptateurs et des prises multiples.

Veillez à ce que les enfants et autres personnes respectent une distance de sécurité pendant l'utilisation de l'appareil. La distance de sécurité minimale s'élève à 5 mètres.

Portez des accessoires de protection personnels. Portez des chaussures rigides et un pantalon long. N'utilisez jamais l'appareil pieds nus ou en sandales légères. Si nécessaire, portez des gants de protection.

Contrôlez soigneusement le terrain sur lequel vous utiliserez l'appareil et retirez tous les objets susceptibles d'être accrochés par l'appareil et éjectés, tels que pierres, branches, fils, animaux, etc.

Si possible, évitez d'utiliser l'appareil sur l'herbe mouillée.

⚠ Avant chaque démarrage, contrôler visuellement que les cylindres et les vis ne soient pas époinçés, usés ou endommagés. Remplacer les cylindres et les vis usés ou endommagés pour préserver l'équilibre de l'appareil.

⚠ Il est strictement interdit de démonter, de changer les dispositifs de protection situés sur l'appareil ou de les utiliser en désaccord avec leur destination ou de fixer d'autres dispositifs de protection d'autres fabricants.

⚠ Il est interdit d'utiliser l'appareil si les dispositifs de protection sont défectueux ou endommagés. Remplacez les pièces usées ou endommagées.

Démarez le moteur uniquement lorsque vos pieds se trouvent à une distance de sécurité des outils de coupe.

N'inclinez pas l'appareil lors de la mise en marche.

Ne démarrez pas l'appareil si vous vous trouvez devant la goulotte d'éjection.

Marchez ! Ne courez pas !

Avoir toujours une position de sécurité surtout quand on travaille sur des pentes. Ne pas travailler sur des pentes trop fortes. Faites particulièrement attention quand vous changez la direction de mouvement sur des pentes.

Faites particulièrement attention quand vous tournez l'outil et quand vous le tirez vers vous.

Éteindre toujours l'outil lorsqu'il est levé, incliné ou déplacé hors des surfaces herbeuses. Attendre que toutes les parties rotatives soient arrêtées.

Si vous rencontrez un objet étranger ou si l'appareil se met à vibrer fortement, arrêtez-le et retirez l'antiparasite de la fiche d'alimentation. Contrôlez si l'appareil n'est pas endommagé. Réparez-le si nécessaire.

Arrêtez l'appareil dès que vous avez terminé votre travail.

- Arrêtez l'appareil et retirez la clé de contact. Attendez que toutes les pièces rotatives s'arrêtent et que l'appareil refroidisse.
- à chaque fois que vous quittez l'appareil
- Pour libérer une lame bloquée.
- Pour régler la hauteur de coupe.
- Pour vider le sac de ramassage.
- En cas d'accrochage d'un corps étranger, contrôlez si la tondeuse n'est pas endommagée. Avant de remettre l'appareil en marche, procédez aux réparations.
- Pour lever ou transporter la tondeuse..
- Pour basculer ou transporter la tondeuse (par exemple, d'une surface d'herbe vers une autre ou pour franchir un chemin.
- Avant de contrôler la tondeuse, procédez au nettoyage ou à d'autres travaux.

Il est interdit de verrouiller l'interrupteur marche/arrêt et l'interrupteur de sécurité.

Respecter les dispositions réglementaires relatives à la protection contre le bruit, et qui peuvent différer selon le lieu d'utilisation.

Avertissement: Cet outil électrique génère pendant le fonctionnement un champ magnétique. Dans

certaines circonstances, ce champ peut perturber le fonctionnement des implants médicaux actifs ou passifs. Afin de réduire le risque de blessure graves ou mortelles, nous recommandons aux personnes portant un implant médical de consulter un médecin et le fabricant de l'implant médical avant l'utilisation de l'appareil.

N'utilisez pas l'appareil à proximité des liquides ou gaz inflammables. Risque d'incendie ou d'explosion en cas de court-circuit.

## Entretien

### ⚠ **Lame rotative**

Effectuer les travaux de réglage, nettoyage ou entretien sur l'outil uniquement après avoir éteint le moteur, avoir débranché la fiche et avec la lame arrêtée.



Avant d'effectuer tout travail de réglage, nettoyage ou entretien sur l'outil, débrancher toujours la fiche de la prise électrique.

Maintenez l'appareil propre. Nettoyez régulièrement la goulotte d'éjection d'herbe et le corps de l'appareil.

Traitez toutes les pièces mobiles avec une huile écologique.

Contrôlez régulièrement l'usure et le vieillissement du bac de ramassage.

Les réparations et travaux non décrits dans ce mode d'emploi doivent être effectués uniquement par un personnel qualifié agréé.

Utilisez uniquement des accessoires et des pièces de rechange d'origine.

Seul un appareil régulièrement entretenu peut donner satisfaction. Un entretien insuffisant peut engendrer des accidents et des blessures

## Élimination

Les consignes d'élimination résultent des pictogrammes placés sur l'appareil ou sur l'emballage.



Déposez les appareils défectueux et/ou destinés à l'élimination au centre de ramassage correspondant.

### Élimination de l'emballage de transport.

L'emballage protège l'appareil de l'endommagement pendant le transport. En général, les matériaux d'emballage sont choisis en fonction des aspects écologiquement acceptables et des aspects de traitement des déchets, par conséquent, ils sont recyclables. Le retour de l'emballage dans le circuit matériel permet d'économiser des matières premières et de réduire les déchets. Certaines parties de l'emballage (film, styropore®) peuvent représenter un risque pour les enfants.

**Risque d'asphyxie !**

Stockez les parties d'emballage hors de portée des enfants et éliminez-les le plus rapidement possible.

**Garantie**

La durée de la garantie est de 12 mois en cas d'une utilisation industrielle et de 24 mois pour le consommateur final. La période de garantie commence à courir à compter de la date d'achat de l'appareil.

La garantie concerne exclusivement les imperfections provoquées par le défaut du matériel ou le défaut de fabrication. En cas de réclamation pendant la durée de la garantie, il est nécessaire de joindre l'original du justificatif d'achat avec la date d'achat.

La garantie n'inclut pas une utilisation incompétente telle que surcharge de l'appareil, utilisation de la force, endommagement par intervention étrangère ou objets étrangers. Le non respect du mode d'emploi et du mode de montage ainsi que l'usure normale ne sont pas non plus inclus dans la garantie.

**Informations importantes pour le client.**

Nous vous informons que l'appareil doit être retourné pendant la durée de la garantie ou après la garantie dans son emballage d'origine. Cette mesure permet

d'éviter efficacement l'endommagement inutile lors du transport. L'appareil est protégé de façon optimale seulement dans l'emballage d'origine et son traitement continu est ainsi assuré.

**Service**

Vous avez des questions techniques ? Une réclamation ? Vous avez besoin de pièces détachées ou d'un mode d'emploi ? Nous vous aiderons rapidement et sans paperasserie inutile par l'intermédiaire de nos pages Web [www.guede.com](http://www.guede.com) dans la rubrique Service. Aidez-nous pour que nous puissions vous aider. Pour identifier votre appareil en cas de réclamation, nous avons besoins du numéro de série, numéro de produit et l'année de fabrication. Toutes ces informations se trouvent sur la plaque signalétique. Pour avoir ces informations toujours à portée de main, veuillez les inscrire ici :

Numéro de série:

Numéro de commande :

Année de fabrication:

Tel.: +49 (0) 79 04 / 700-360







Fax: +49 (0) 79 04 / 700-51999

E-Mail: [support@ts.guede.com](mailto:support@ts.guede.com)

**Recherche des pannes**

Panne	Cause	Suppression
<b>Le moteur ne démarre pas</b>	Manque d'alimentation	Contrôler le cordon, l'insérer, le changer si nécessaire ou le faire objet d'une réparation par du personnel spécialisé.
	Câble défectueux	Contrôler le cordon, l'insérer, le changer si nécessaire ou le faire objet d'une réparation par du personnel spécialisé.
	Alimentation défectueuse	Câble électrique trop long ou section du câble trop petite
	L'interrupteur principal ou l'arc de sécurité n'est pas actionné.	Voir ci-après „Fonctionnement“ → ¶6
	Interrupteur ON/OFF défectueux	Faites-la remplacer par un service spécialisé Güde
<b>Marche irrégulière, fortes vibrations</b> <b>Le moteur s'éteint</b>	Lame endommagée	Remplacez la lame
	Le cylindre est lent	Contrôler le support du cylindre, serrer
	Blocage causé par des corps étrangers	Desserrage du blocage
<b>Efficacité de ramassage insuffisante</b>	Lame émoussée	Faites affûter ou remplacer la lame
	Sac de ramassage bouché	Videz le sac de ramassage → ¶7
	Hauteur de travail non adaptée	Régler la hauteur de travail → ¶5
	Pelouse trop haute	Effectuer une coupe préalable de la pelouse
<b>L'herbe n'est pas ramassée.</b>	Bac de ramassage rempli. Herbe trop mouillée.	Videz le bac de ramassage. → ¶7 Tondez lorsque le temps est sec.

## Dati Tecnici

Scarificatore		ELEKTRO VERTIKU-TIERER ST 1400
	Cod. ord.:	05141
	Allacciamento	230 V~50 Hz
	Potenza del motore	1400 W
	Larghezza di lavoro	320 mm
	Bracciata	300 mm
	Profondità di lavoro Scarificare	-10 – 5 mm
	Profondità di lavoro Arieggiare	-5 – 10 mm
	Volume del cesto di raccolta	35 l
	Peso	9 kg
<b>Dati di rumorosità</b>		
	Livello di rumorosità $L_{pA}$ <sup>1)</sup>	88,2 dB (A)
	Livello di potenza sonora misurato $L_{WA}$ <sup>1)</sup>	99,3 dB (A)
	Livello di potenza sonora garantito $L_{WA}$ <sup>2)</sup>	103 dB (A)
Misurato conf. <sup>1)</sup> EN 60335; <sup>2)</sup> 2000/14/EG; <sup>1)</sup> Incertezza della misura K= 3 dB (A)		
	Utilizzare le protezioni dell'udito!	
<b>Dati della vibrazione</b>		
Valore di emissione dell'oscillazione (Somma vettoriale di tre direzioni) accertato rispettivamente EN 60335		
	Valore di emissione dell'oscillazione $a_h$	4,66 m/s <sup>2</sup>
	Incertezza della misura K = 1,5 m/s <sup>2</sup>	

**AVVERTENZA:** Il livello reale delle vibrazioni, in dipendenza al tipo e modo dell'uso della lista, può essere diverso dal valore indicato nelle presenti istruzioni.

E' possibile utilizzare il livello delle vibrazioni per il confronto reciproco degli apparecchi elettrici.

E' adatto anche alla pre-valutazione del carico dalle vibrazioni

Per una valutazione precisa della sollecitazione da vibrazioni si deve tenere conto anche dei tempi in cui l'utensile è spento oppure è acceso senza però essere utilizzato. Questo può ridurre sensibilmente la sollecitazione da vibrazioni per l'intero periodo di tempo operativo.

Adottare misure di sicurezza supplementari per proteggere l'utilizzatore dall'effetto delle vibrazioni, come ad esempio: manutenzione dell'utensile elettrico e degli accessori, tenere le mani calde, organizzazione dello svolgimento del lavoro.



Usare l'apparecchio solo dopo aver letto con attenzione e capito le istruzioni per l'uso. Prendere in conoscenza gli elementi di comando e l'uso corretto dell'apparecchio. Rispettare tutte le istruzioni di sicurezza riportate nel Manuale. Comportarsi con cura verso le altre persone.

L'operatore è responsabile verso i terzi degli incidenti oppure pericoli.

In caso dei dubbi sul collegamento ed uso dell'apparecchio, rivolgersi cortesemente al CAT.

**I bambini non devono giocare con l'apparecchio.**

L'apparecchio non deve essere manovrato dalle persone delle diminuite capacità fisiche, sensoriali e/o intellettuali, oppure con le conoscenze insufficienti quando non sono sotto la sorveglianza della persona responsabile.

Bisogna tenere sotto l'occhio i bambini perché non giochino con l'apparecchio.

## Uso in conformità alla destinazione

Lo scarificatore è destinato alla scarifica ed all'arieggiatura di piccole e medie superfici di prato in giardini privati.

Arieggiatore per prati: destinato all'eliminazione degli strati che soffocano il prato (muschio, foglie, erbacce, ecc.).

Scarificatore: per lavorare la cotica erbosa e per rigenerare superfici di prato e erba.

In considerazione dei rischi fisici per l'utilizzatore ed altre persone lo scarificatore non deve essere utilizzato per altri scopi.

Questo impianto può essere utilizzato solo per lo scopo indicato. All'inadempimento delle istituzioni delle direttive generalmente valide e delle istituzioni nel presente Manuale il costruttore non assume alcuna responsabilità dei danni.

**⚠** Lo scarificatore non deve essere utilizzato per ridurre cespugli, siepi ed arbusti, per tagliare o sminuzzare rampicanti o manti erbosi di giardini su tetti o in fioriere per balconi. Inoltre lo scarificatore non deve essere usato né come trituratore per sminuzzare le potature di alberi e siepi, né per spianare dislivelli del terreno.

## Requisiti all'operatore

L'operatore è obbligato, prima di usare la macchina, leggere attentamente il Manuale d'Uso.

**Qualifica:** Oltre le istruzioni dettagliate del professionista, per uso della macchina non è necessaria alcuna qualifica speciale.

**Età minima:** Possono lavorare con l'apparecchio solo le persone che hanno raggiunto 18 anni.

L'eccezione rappresenta lo sfruttamento dei minorenni per lo scopo dell'addestramento professionale per raggiungere la pratica sotto controllo dell'istruttore.

Le prescrizioni locali possono determinare l'età minima dell'Utente.

**Istruzioni:** L'uso dell'apparecchio richiede solo le adeguate istruzioni del professionista rispettivamente leggere il Manuale d'Uso. Non sono necessarie le istruzioni speciali.

## Pericoli residuali

**⚠** Le lame in rotazione possono provocare le gravi ferite con taglio, rispett. amputazione delle parti del corpo. Mai mettere le mani sotto il corpo dell'apparecchio, se in moto. Durante lavoro utilizzare gli occhiali di protezione. Mai smontare il sacco da raccolta con apparecchio in moto.

**⚠** Le pietre o la terra lanciati possono provocare gli infortuni. Prima di tagliare, controllare che sulla superficie non si trovano i corpi estranei. Attendarsi a che il sacco da raccolta sia correttamente agganciato. Durante lavoro utilizzare gli occhiali di protezione.

**⚠** L'illuminazione insufficiente/condizioni di visibilità scarse rappresentano un grande rischio in sicurezza. Durante il lavoro con l'apparecchio assicurare sempre l'illuminazione sufficiente, rispett. buone condizioni di visibilità.

## Comportamento in caso d'emergenza

**⚠** Pericolo delle ferite! Mai mettere le mani ed i piedi vicino alle parti rotanti. Mantenere sempre la distanza dal foro di scarico.

Applicare il pronto soccorso relativo all'incidente e rivolgersi più rapidamente al medico qualificato. Proteggere il ferito agli ulteriori incidenti e tranquillizzarlo. Con riferimento alla DIN 13164, il luogo di lavoro deve essere sempre dotato della cassetta di pronto soccorso per eventuali incidenti. Il materiale utilizzato deve essere aggiunto immediatamente. In caso di richiesta del pronto soccorso comunicare le seguenti informazioni:

1. Luogo dell'incidente
2. Tipo dell'incidente
3. Numero dei feriti
4. Tipo della ferita

## Simboli



Avviso/attenzione!



Prima dell'uso leggere il Manuale d'Uso



Attenzione! Le lame stanno finendo a ruotare! Attendere a che tutte le parti mobili si fermano.



Tenere il cavo di connessione fuori la portata delle lame di taglio.



Tenere sempre i bambini e le persone non adatte fuori la portata dell'apparecchio.



Proteggere all'umidità  
Non esporre la macchina alla pioggia.



Prima di eseguire lavori di regolazione, pulizia o manutenzione sull'apparecchio, estrarre sempre la spina dalla presa.



	Utilizzare gli occhiali di protezione! Utilizzare le protezioni dell'udito!
	Utilizzare i guanti di protezione!
	Utilizzare la calzatura di sicurezza con la protezione al taglio, base antiscivolante e punta d'acciaio!
	Avviso agli oggetti lanciati
	Stare attenti ai coltelli affilati. Le lame continuano a girare ancora brevemente anche dopo lo spegnimento
	Pericolo di ferite da taglio
	Tenere le persone circostanti in distanza sicura dall'apparecchio (min. 5 m)
	In caso di danneggiamento oppure taglio del cavo, levare immediatamente la spina dalla presa
	Tipo di protezione II
	Simbolo CE
	Gli apparecchi elettrici/elettronici difettosi e/o da smaltire devono essere consegnati ai centri autorizzati.
	Proteggere all'umidità
	L'imballo deve essere rivolto verso alto

## Avvertenze di sicurezza generali per elettrodomestici

### Avvertenza

**Leggere tutte le istruzioni ed avvertimenti di sicurezza.** Mancata osservazione delle avvertenze sottostanti potrebbe provocare scosse elettriche, incendi e/o seri incidenti.

### Conservare tutte le indicazioni e istruzioni di sicurezza per il loro futuro uso.

Il termine „elettrodomestico“ utilizzato nelle indicazioni di sicurezza si riferisce ad utensili elettrici alimentati dalla rete (con cavo di rete) e ad utensili elettrici alimentati a batteria (senza cavo di rete).

## 1) Sicurezza del postazione di lavoro

- Tenere la postazione di lavoro pulita e ben illuminata.** Il disordine oppure la postazione di lavoro non illuminata possono essere causa di incidenti.
- Evitare d'impiegare l'elettrodomestico in ambienti esposti al rischio di esplosioni dove si trovano liquidi, gas o polveri infiammabili.** Gli elettrodomestici producono scintille che possono far infiammare la polvere o i gas.
- Tenere lontani i bambini ed altre persone dall'elettrodomestico. Ogni eventuale distrazione può comportare la perdita del controllo sull'elettrodomestico.

## 2) Sicurezza elettrica

- La spina di allacciamento alla rete dell'elettrodomestico deve essere adatta alla presa. Evitare assolutamente di apportare modifiche alla spina. Non impiegare spine adattatrici assieme ad elettrodomestici dotati di collegamento a terra.** Le spine non modificate e le prese adatte riducono il rischio di scosse elettriche
- Evitare il contatto fisico con superfici collegate a terra, come tubi, riscaldamenti, cucine elettriche e frigoriferi.** Sussiste un maggior rischio di scosse elettriche nel momento se il vostro corpo è messo a terra.
- Proteggere gli elettrodomestici dalla pioggia o dall'umidità.** La penetrazione dell'acqua in un elettrodomestico aumenta il rischio di scosse elettriche.
- Non usare il cavo per scopi diversi da quelli previsti ed, in particolare, non usarlo per trasportare o per appendere l'elettrodomestico oppure per estrarre la spina dalla presa di corrente. Non avvicinare il cavo alle temperature eccessive, olio, spigoli.** I cavi danneggiati o aggrovigliati aumentano il rischio di scosse elettriche.
- Wenn Sie mit einem Elektrowerkzeug im Freien arbeiten, verwenden Sie nur Verlängerungskabel, die auch für den Außenbereich geeignet sind.** Die Anwendung eines für den Außenbereich geeigneten Verlängerungskabels verringert das Risiko eines elektrischen Schlag.
- Qualora si voglia usare l'elettrodomestico all'aperto, impiegare solo ed esclusivamente i cavi di prolunga che siano adatti per l'impiego all'esterno.** L'uso di un cavo di prolunga omologato per l'impiego all'esterno riduce il rischio di scosse elettriche.
- Qualora non fosse possibile evitare l'uso dell'elettrodomestico in ambiente umido, utilizzare un interruttore di sicurezza RC.** L'uso di un interruttore di sicurezza RCD riduce il rischio di scosse elettriche.

## 3) Sicurezza delle persone



- a) **E' importante concentrarsi su ciò che si sta facendo e maneggiare con giudizio l'elettrotensile durante le operazioni di lavoro. Non utilizzare mai l'elettrotensile in caso di stanchezza oppure quando ci si trovi sotto l'effetto di droghe, bevande alcol.** Un attimo di distrazione mentre si usa l'elettrotensile può provocare seri incidenti.
- b) **Indossare sempre dispositivi di protezione individuale nonché occhiali protettivi.** Indossando i dispositivi di protezione individuale quali maschera di respirazione, scarpe antiscivolo, elmetto di protezione, oppure tappi per le orecchie a seconda del tipo e dell'applicazione dell'elettrotensile, si riduce il rischio di incidenti.
- c) **Evitare l'accensione involontaria dell'elettrotensile. Prima di collegarlo alla rete di alimentazione elettrica e/o alla batteria ricaricabile, prima di prenderlo oppure prima di iniziare a trasportarlo, assicurarsi che l'elettrotensile sia spento.** Tenendo il dito sopra l'interruttore mentre si trasporta l'elettrotensile oppure collegandolo all'alimentazione di corrente con l'interruttore inserito, possono verificarsi gravi incidenti.
- d) **Prima di accendere l'elettrotensile togliere gli attrezzi di regolazione o le chiavi.** Un utensile oppure una chiave che si trovi in una parte rotante della macchina può provocare seri incidenti.
- e) **Evitare una posizione anomala del corpo. Mettersi in posizione sicura e mantenere l'equilibrio in ogni situazione.** In questo modo è possibile controllare meglio l'elettrotensile in caso di situazioni inaspettate.
- f) **Indossare vestiti adeguati. Non indossare vestiti larghi e gioielli. Tenere i capelli, i vestiti ed i guanti lontani da pezzi in movimento.** Vestiti larghi, gioielli o capelli lunghi potranno impigliarsi in parti in movimento.
- g) **In caso fosse previsto il montaggio di dispositivi di aspirazione della polvere e di raccolta, assicurarsi che gli stessi siano collegati e che vengano utilizzati correttamente.** L'utilizzo di un'aspirapolvere può ridurre lo sviluppo delle situazioni pericolose dovute alla polvere.
- 4) Uso e manutenzione dell'elettrotensile**
- a) **Non sottoporre la macchina a sovraccarico. Per il lavoro specifico, utilizzare esclusivamente l'elettrotensile idoneo.** Con un elettrotensile adatto si lavora in modo migliore e più sicuro nell'ambito della sua potenza di prestazione.
- b) **Non utilizzare mai l'elettrotensile con interruttore difettoso.** L'elettrotensile che non può essere spento o acceso, è pericoloso e deve essere aggiustato.
- c) **Prima di procedere ad operazioni di regolazione sull'apparecchio o di sostituzione degli accessori oppure prima di posare la macchina al termine di un lavoro, estrarre sempre la spina dalla presa della corrente e/o**

**estrarre la batteria ricaricabile.** Tale precauzione eviterà che l'elettrotensile possa essere messo in funzione involontariamente.

- d) **Quando gli elettrotensili non vengono utilizzati, vanno conservati fuori dalla portata dei bambini. Non fare usare l'elettrotensile a persone che non siano abituate ad usarlo o che non abbiano letto le presenti istruzioni.** Gli elettrotensili sono macchine pericolose se utilizzati da persone non dotate di sufficiente esperienza.
- e) **Eseguire la manutenzione dell'elettrotensile operando con la dovuta diligenza. Accertarsi che le parti mobili della macchina funzionino perfettamente, che non s'inceppino e che non ci siano pezzi rotti o danneggiati al punto da limitare la funzione dell'** Numerosi incidenti sono causati da elettrotensili la cui manutenzione è stata effettuata poco accuratamente.
- f) **Mantenere gli utensili da taglio sempre affilati e puliti.** Gli utensili da taglio curati con particolare attenzione e contaglianti affilati s'inceppano meno frequentemente e sono più facili da condurre.
- g) **Utilizzare gli elettrotensili, gli accessori opzionali, gli utensili per applicazioni specifiche ecc., sempre attenendosi alle presenti istruzioni. Tenere sempre presente le condizioni di lavoro e le operazioni da eseguire.** L'impiego di elettrotensili per usi diversi da quelli consentiti potrà dar luogo a situazioni di pericolo.

## 5) Assistenza

- a) **Fare riparare l'elettrotensile solo ed esclusivamente da personale autorizzato, e solo impiegando pezzi di ricambio originali.** In tal modo potrà essere salvaguardata la sicurezza dell'elettrotensile.

## Istruzioni di sicurezza per Scarificatore

 L'esercizio è ammesso solo con l'interruttore di sicurezza alla corrente falsa (RCD max. corrente falsa 30 mA).

I cavi di prolunga devono avere una sezione cavo di almeno 1,5 mm<sup>2</sup>. Si sconsiglia di usare prolunghe di diversa lunghezza e sezione, nonché di usare adattatori e prese multiple.

Durante l'uso dell'apparecchio tenere i bambini, le altre persone e gli animali in distanza sicura. La distanza sicura minima è 5 m.

Utilizzare i mezzi di protezione personale. Indossare la calzatura rigida e pantaloni lunghi. Mai utilizzare l'apparecchio senza le scarpe oppure nei sandali leggeri. Utilizzare i guanti di protezione, se necessario.

Controllare con cura il terreno su cui si vuole utilizzare l'apparecchio rimuovendo tutti gli oggetti che

potrebbero essere presi o lanciati dall'apparecchio, ad es. sassi, rami, fili metallici, creature vive, ecc.

Se possibile evitare di utilizzare l'apparecchio sull'erba bagnata.

 Prima di ogni utilizzo verificare con un controllo visivo che i rulli e le viti non siano spuntati, consumati o danneggiati. Sostituire rulli e viti usurati o danneggiati per garantire il bilanciamento.

 E' severamente vietato smontare, modificare i dispositivi di protezione trovatisi sulla macchina, utilizzarli in controversia alla loro destinazione oppure montare i dispositivi di protezione degli altri produttori.

 L'apparecchio non deve essere utilizzato se danneggiato oppure con i dispositivi di sicurezza difettosi. Cambiare le parti usurate e danneggiate.

Avviare il motore solo quando i Vostri piedi sono in distanza sicura dagli utensili taglienti.

Non inclinare la macchina nel momento d'accensione.

Non avviare la macchina quando state davanti al foro di scarico.

Camminare! Non correre!

Assicurarsi di stare con i piedi solidamente in terra, soprattutto su pendii. Non lavorare su pendii con eccessive pendenze. Procedere con particolare cura quando sui pendii si inverte la direzione di movimento.

Procedere con particolare attenzione quando si inverte la marcia e si tira la macchina verso di sé.

Spegnere l'apparecchio sempre quando viene sollevato, inclinato o spostato al di fuori di superfici erbose.

Attendere che tutte le parti rotanti si siano arrestate.

In caso dell'urto sull'oggetto estraneo oppure se la macchina comincerà vibrare, bisogna spegnerla e sfilare il cappuccio dalla spina di alimentazione. Controllare che l'apparecchio non sia danneggiato. Riparare gli eventuali danni.

Appena viene terminato il lavoro, la macchina deve essere spenta immediatamente.

- Fermare l'apparecchio ed estrarre la chiave di contatto. Attendere finché si fermano tutte le parti in movimento e l'impianto si raffredda.
- sempre quando si abbandona l'apparecchio
- Per liberare la lama bloccata.
- Per impostare l'altezza di taglio.
- Per svuotare il sacco da raccolta.
- In caso di presa del corpo estraneo, controllare che il tagliaerba non sia danneggiato. Prima di metterlo in funzione devono essere fatte tutte le riparazioni.
- Per alzare o portare via il tagliaerba..
- Per poter ribaltare il tagliaerba o trasportare (es.: da un campo all'altro o attraversare la strada.
- Prima di controllare il tagliaerba, eseguire la pulizia e/o altri lavori.

L'interruttore on/off e l'interruttore di sicurezza non devono chiudersi.

Siete pregati di osservare le normative antirumore vigenti che possono variare localmente.

**Avvertimento:** Questo utensile elettrico genera, durante il suo funzionamento, il campo elettromagnetico. Tale campo può, sotto certe condizioni, disturbare la funzione degli impianti medici attivi o passivi. Al fine di ridurre il rischio di lesioni gravi o mortali si consiglia alle persone aventi tali impianti medici di consultare il problema con il medico e il produttore dell'impianto prima di usare l'apparecchio.

Non utilizzare l'impianto vicino a liquidi o gas infiammabili. Al cortocircuito c'è il pericolo d'incendio e d'esplosione.

## Manutenzione

### Lama rotante

Eseguire i lavori di regolazione, pulizia o manutenzione sull'apparecchio solo dopo aver spento il motore, estratto la spina e a lama ferma.



Prima di eseguire lavori di regolazione, pulizia o manutenzione sull'apparecchio, estrarre sempre la spina dalla presa.

Mantenere pulito l'apparecchio. Pulire periodicamente il canale lancia-erba e corpo dell'apparecchio.

Tutte le parti mobili trattare con olio ecologico.

Controllare periodicamente il cesto da raccolta, se non usurato e invecchiato.

Tutte le riparazioni e i lavori non descritte nel presente manuale d'uso possono essere eseguite solo da personale qualificato e autorizzato.

Utilizzare solo gli accessori e ricambi originali.

Solo l'apparecchio periodicamente mantenuto e curato può essere un'aiutante soddisfacente. La manutenzione e cura mancati possono portare agli incidenti e ferite inaspettabili.

## Smaltimento

Le istruzioni per lo smaltimento risultano da pittogrammi posizionati sull'apparecchio stesso o sull'imballaggio.



Gli apparecchi difettosi e/o da smaltire devono essere consegnati ai centri autorizzati.

### Smaltimento dell'imballo da trasporto.

L'imballo protegge l'apparecchio contro i danni durante il trasporto. I materiali d'imballo vengono scelti normalmente secondo i criteri ecologicamente accettabili ed i criteri di manipolazione dei rifiuti e sono quindi riciclabili. La restituzione dell'imballo al circolo dei materiali risparmia le materie prime e diminuisce la presenza dei rifiuti. Le singole parti degli imballi (es. foglio, styropor®) possono essere pericolosi per i bambini.

### Pericolo di soffocamento!

Conservare le parti degli imballi fuori la portata dei bambini e smaltirgli prima possibile.

## Garanzia

Il periodo di garanzia è di 12 mesi in caso di uso industriale, di 24 mesi per i consumatori, e inizia a decorrere dalla data dell'acquisto dell'apparecchio.

La garanzia include esclusivamente gli inconvenienti dovuti dal difetto del materiale oppure dal difetto dalla produzione. Per la contestazione in garanzia occorre allegare l'originale del documento d'acquisto riportante la data di vendita.

La garanzia non include l'uso profano, es. sovraccarico dell'apparecchio, manomissione, danni dall'intervento estero oppure dagli oggetti. La garanzia non include anche l'inosservanza del Manuale d'Uso, del montaggio e l'usura normale.

## Informazioni importanti per il cliente

Facciamo presente che la restituzione in garanzia o anche dopo il periodo di garanzia va sempre fatta nell'imballaggio originale. Tale misura previene, in modo efficiente, il danneggiamento inutile durante il trasporto evitando i problemi durante il disbrigo del reclamo. L'apparecchio è protetto, in modo ottimale, solo nel suo imballaggio originale, quello che garantisce il disbrigo normale.

## Servizio

Avete le domande tecniche? Contestazioni? Avete bisogno dei ricambi oppure del Manuale d'Uso? Sul nostro sito <http://www.guede.com/support>, nel settore Servizio, Vi aiuteremo velocemente ed in via non burocratica. Ci dareste la mano, per favore, per poter aiutar Vi? Per poter identificare il Vostro apparecchio nel caso di contestazione abbiamo bisogno del numero di serie, cod. ord. e l'anno di produzione. Tutte queste indicazioni troverete sulla targhetta della macchina. Per avere questi dati sempre disponibili, indicarli qui sotto, per favore:

N° serie:

Cod. ord.:

Anno di produzione:

Tel.: +49 (0) 79 04 / 700-360







Fax: +49 (0) 79 04 / 700-51999

E-Mail: [support@ts.guede.com](mailto:support@ts.guede.com)

## Ricerca dei guasti

Guasto	Causa	Rimozione
<b>Motore non parte</b>	Alimentazione mancante	Controllare il cavo, inserirlo, sostituirlo se necessario o farlo riparare da un esperto.
	Cavo difettoso	Controllare il cavo, inserirlo, sostituirlo se necessario o farlo riparare da un esperto.
	Alimentazione difettosa	Il cavo d'alimentazione troppo lungo oppure con la sezione troppo piccola.
	Non è comandato l'interruttore generale, rispett. arco di sicurezza.	Vedi più avanti „Funzione“. → ¶6
	Interruttore ON/OFF difettoso	Far sostituirlo presso CAT di Güde.
<b>La marcia del motore irregolare, forti vibrazioni</b>	Lama danneggiata	Cambiare la lama
	Il rullo è lento	Controllare il supporto rullo, serrare
<b>Il motore si spegne</b>	Bloccaggio da corpi estranei	Sbloccaggio
<b>Insufficiente efficienza di raccolta</b>	Lama ottusa	Far affilare la lama o sostituire.
	Sacco da raccolta intasato	Svuotare il sacco da raccolta → ¶7
	Altezza di lavoro non adattata	Regolare l'altezza di lavoro → ¶5
	Prato troppo alto	Effettuare un taglio preliminare dell'erba
<b>L'erba non viene raccolta</b>	Cesto di raccolta pieno	Svuotare il cesto di raccolta → ¶7
	L'erba troppo bagnata	Tagliare durante il tempo secco

## Technische Gegevens

Verticuteerder		ELEKTRO VERTIKUTIERER ST 1400
	Artikel-Nr.	05141
	Aansluiting	230 V~50 Hz
	Motorvermogen	1400 W
	Werkbreedte	320 mm
	Maabreedte	300 mm
	Werkdiepte Verticuteren	-10 – 5 mm
	Werkdiepte Verluchten	-5 – 10 mm
	Inhoud vanzak	35 l
	Gewicht	9 kg
<b>Geluidsgegevens</b>		
	Geluidsdrukniveau $L_{pA}^{1)}$	88,2 dB (A)
	Gemeten geluidsdrukniveau $L_{WA}^{1)}$	99,3 dB (A)
	Gegarandeerd geluidsdrukniveau $L_{WA}^{2)}$	103 dB (A)
Gemeten volgens <sup>1)</sup> EN 60335; <sup>2)</sup> 2000/14/EG; <sup>1)</sup> Onzekerheid K= 3 dB (A)		
	Draag oorbeschermers!	
<b>Vibratiegegevens</b>		
Trillingsemisiewaarde (Vectorsom van drie richtingen) vastgesteld overeenkomstig EN 60335		
	Trillingsemisiewaarde $a_h$	4,66 m/s <sup>2</sup>
	Onzekerheid K = 1,5 m/s <sup>2</sup>	

**WAARSCHUWING:** Het trillingsniveau verandert afhankelijk van het gebruik van het elektrische gereedschap en kan in sommige gevallen boven de in deze gebruiksaanwijzing aangegeven waarde liggen.

Het trillingspeil kan voor het vergelijken van elektrische werktuigen met elkaar gebruikt worden

Hij is ook geschikt voor een voorlopige inschatting van de trillingsbelasting.

Voor een precieze beoordeling van de trillingsbelasting dienen ook de tijden in aanmerking te worden genomen dat het apparaat uitgeschakeld is of weliswaar loopt, maar niet in gebruik is. Hierdoor kan de trillingsbelasting voor de gehele werkruimte aanmerkelijk afnemen.

Stel extra veiligheidsmaatregelen vast voor de beveiliging van de gebruiker tegen het effect van trillingen, zoals bijvoorbeeld: onderhoud van elektrisch en inzetgereedschap, het warm houden van de handen en de organisatie van arbeidsprocessen.



Gebruik het apparaat pas nadat u de gebruiksaanwijzing gelezen en begrepen hebt. Maak u zich met de bedieningselementen en het juiste gebruik van het apparaat vertrouwd. Let op alle, in de gebruiksaanwijzing aangegeven, veiligheidsinstructies. Gedraagt u zich verantwoord tegenover andere personen.

De bedienende persoon is verantwoordelijk voor ongevallen of gevaren tegenover derden.

Indien betreffende de aansluiting en het bedienen van het apparaat twijfels ontstaan, kunt u zich tot de klantendienst wenden.

Kinderen mogen niet met het apparaat spelen.

Het apparaat mag niet door personen met een verminderde lichamelijke, sensorische of geestelijke vermogens of door personen met onvoldoende kennis of ervaring gebruikt worden, tenzij deze personen onder toezicht van een verantwoordelijke persoon staan of door deze worden geïnstrueerd.

Op kinderen moet gelet worden dat zij niet met het apparaat spelen.

## Voorgescreven Gebruik Van Het Systeem

De verticuteerder is bedoeld voor het verticuteren en verluchten van kleine tot middelgrote gazons in particuliere en hobby-tuinen.

Verluchter: bedoeld voor het uitkammen van vilt (mos, bladeren, onkruid enz.) uit het gras.

Verticuteerder: bedoeld voor de bewerking van de grasnerf en de regeneratie van gazons en grasperken.

Op grond van gevaar voor persoonlijk letsel van de gebruiker en van andere personen mag de verticuteerder niet worden toegepast voor andere doeleinden.

Dit apparaat uitsluitend gebruiken voor normaal gebruik, zoals aangegeven. Bij niet naleving van de bepalingen uit de algemeen geldende voorschriften, evenals van de bepalingen uit deze gebruiksaanwijzing, kan de producent voor schade niet aansprakelijk gesteld worden.

**⚠ De verticuteerder mag niet worden gebruikt voor het trimmen van struiken en heggen, voor het snijden en kleinmaken van rankgewas of gras op dakbegroeiingen of in balkonbakken. De verticuteerder mag bovendien niet worden gebruikt als hakselaar voor het kleinmaken van boom- en hegmaterialia evenals voor het vereffenen van bodemoneffenheden.**

## Eisen aan de bedienende persoon

De bedienende persoon moet, voor het gebruik van het apparaat, de gebruiksaanwijzing goed gelezen hebben.

**Kwalificatie:** Behalve een uitvoerige instructie door vakkundig verkooppersoneel is er geen speciale kwalificatie voor het gebruik van het apparaat nodig.

**Minimale leeftijd:** Het apparaat mag slechts door personen gebruikt worden van 18 jaar of ouder. Uitzondering hierop is het gebruik door jeugdige personen bij een beroepsopleiding ter verkrijging van vaardigheid en indien dit onder toezicht van een opleider plaats vindt.

Plaatselijke bepalingen kunnen de minimale leeftijd voor een gebruiker vastleggen.

**Scholing:** Om het apparaat te kunnen gebruiken is enig passend onderricht, door een vakman, resp. de bedieningsaanwijzing, voldoende. Een speciale scholing is niet noodzakelijk.

## Restrisico's

**⚠ De bewegende messen kunnen tot zware snijletsels, resp. het afsnijden van lichaamsdelen leiden.**

Nooit bij een draaiend apparaat onder de kast grijpen. Tijdens de werkzaamheden een veiligheidsbril dragen. Opvangzak nooit bij draaiend apparaat afnemen.

**⚠ Uitgeslingerde stenen of aarde kunnen tot letsels leiden.**

Van de te bewerken vlakten eerst vreemde voorwerpen verwijderen. Let er op dat de opvangzak naar behoren is geplaatst. Tijdens de werkzaamheden een veiligheidsbril dragen.

**⚠ Gebrekkige verlichting/ lichtomstandigheden betekenen een verhoogd veiligheidsrisico.**

Zorg bij het werken met de machine voor voldoende verlichting, resp. voor goede lichtomstandigheden.

## Handelswijze in noodgeval

**⚠ Letselgevaar!**

Breng nooit handen of voeten in de buurt van roterende onderdelen. Houd altijd afstand van de uitwerpopening.

Tref de noodzakelijke maatregelen om éérste hulp te verlenen, die met het letsel overeenkomt en vraag zo snel mogelijk gekwalificeerde medische hulp aan. Bescherm gewonde personen voor overig letsel en stel ze gerust. Voor het eventueel plaatsvinden van een ongeval zou altijd een verbandtrommel, volgens DIN 13164, op de werkplaats bij de hand moeten zijn. Het uit de verbandtrommel genomen materiaal dient onmiddellijk aangevuld te worden. Indien u hulp vraagt, geef de volgende gegevens door:

1. Plaats van het ongeval
2. Soort van het ongeval
3. Aantal gewonden mensen
4. Soort verwondingen

## Symbolen



Waarschuwing/Let op!



Gebruiksaanwijzing lezen



Let op! Messen draaien na! Wachten tot alle draaiende onderdelen tot stilstand zijn gekomen.



Houd het aansluitsnoer uit de buurt van de snijmesses.



Instrueer kinderen en onbevoegde personen dat zij zich ver van het apparaat ophouden.



Tegen vocht beschermen  
Stel de machine niet bloot aan regen.

	Vóór de uitvoering van instel-, reinigings- of onderhoudswerkzaamheden aan het apparaat altijd eerst de stekker uit de contactdoos te trekken.
	Veiligheidsbril dragen! Draag oorbeschermers!
	Veiligheidshandschoenen dragen!
	Veiligheidsschoenen met bescherming tegen insnijden, geribde zolen en stalen neuzen dragen!
	Waarschuwing voor weggeslingerde onderdelen
	Waarschuwing voor scherpe messen. De messen draaien ook na de uitschakeling nog kort na.
	Waarschuwing voor snijletsels
	Houd in de omgeving staande personen op een veilige afstand van de machine (minimaal 5 m)
	Stekker onmiddellijk uit het net nemen, indien het snoer werd beschadigd of doorgesneden.
	Beveiligingsklasse II
	CE Symbool
	Beschadigde en/of verwijderde elektrische of elektronische apparaten bij de daarvoor bestemde recyclingplaatsen afleveren
	Tegen vocht beschermen
	Verpakkingsoriëntering boven

## Algemene veiligheidsinstructies voor elektrische werktuigen

### Waarschuwing

Lees alle veiligheidsinstructies en aanwijzingen. Het niet opvolgen van veiligheidsinstructies en aanwijzingen kan een elektrische schok, brand en/of zware letsels veroorzaken.

**Bewaar voor de toekomst alle veiligheidsinstructies en aanwijzingen.**

De in de veiligheidsinstructies gebruikte term „elektrisch werktuig“ verwijst ook naar elektrische werktuigen met een netvoeding (met netkabel) en eveneens naar elektrische werktuigen met een accuvoeding (zonder netkabel).

### 1) Veiligheid op de werkplek

- Houd je werkomgeving schoon en goed verlicht.** Wanorde of niet verlichte werkplekken kunnen tot ongevallen leiden.
- Gebruik het elektrische werktuig niet in een explosiegevaarlijke omgeving waarin zich brandbare vloeistoffen, gassen of stoffen bevinden.** Elektrische werktuigen geven vonken af die stof of dampen doen ontsteken.
- Houd kinderen en overige personen tijdens het gebruik van elektrische werktuigen op afstand. Bij afleiding kan de controle over het apparaat verloren gaan.

### 2) Elektrische veiligheid

- De aansluitstekker van het elektrische werktuig dient in het stopcontact te passen. De stekker mag op geen enkele wijze veranderd worden. Gebruik geen adapterstekker samen met randgeaarde elektrische werktuigen.** Ongewijzigde stekkers en passende stopcontacten verlagen het risico van een elektrische schok.
- Vermijd lichamelijk contact met geaarde oppervlakten zoals buizen, verwarmingselementen, fornuizen en koelkasten.** Er bestaat een verhoogd risico van een elektrische schok, indien uw lichaam geaard is.
- Houd elektrische werktuigen ver van regen of andere nattigheid.** Indringing van water in een elektrisch werktuig verhoogt het risico van een elektrische schok.
- Gebruik de elektrakabel niet om het elektrische werktuig te dragen, op te hangen of om de stekker uit het stopcontact te trekken. Houd de kabel ver van warmte, olie, scherpe kanten en/of bewegende apparaatonderdelen.** Beschadigde of verdraaide kabels verhogen het risico van een elektrische schok.
- Wenn Sie mit einem Elektrowerkzeug im Freien arbeiten, verwenden Sie nur Verlängerungskabel, die auch für den Außenbereich geeignet sind.** Die Anwendung eines für den Außenbereich geeigneten Verlängerungskabels verringert das Risiko eines elektrischen Schlages.
- Indien met een elektrisch werktuig in de open lucht gewerkt wordt, gebruik dan enkel verlengkabels die voor het gebruik in de open lucht geschikt zijn.** Het gebruik van een voor buitengebruik geschikte verlengkabel vermindert het risico van een elektrische schok.

g) **Als gebruik van het elektrische gereedschap in een vochtige omgeving onvermijdelijk is, maak dan gebruik van een veiligheidsschakelaar voor foutstroom.** Het gebruik van een veiligheidsschakelaar voor foutstroom vermindert het risico van een elektrische schok.

### 3) Veiligheid van personen

- a) **Wees attent, let op wat u doet en ga met verstand aan het werk met elektrische werktuigen. Gebruik niet een elektrisch werktuig, indien u moe bent of onder invloed van drugs, alcohol of medicijnen staat.** Een moment van onoplettendheid bij het gebruik van een elektrisch werktuig kan tot ernstige letsels leiden.
- b) **Draag persoonlijke beschermende uitrustingen en altijd een veiligheidsbril.** Het dragen van persoonlijke beschermende uitrustingen, zoals een stofmasker, veiligheidsschoenen met antislipzool, veiligheidshelm of gehoorbeschermer, afhankelijk van het type en het gebruik van het elektrische werktuig, vermindert het risico van letsels
- c) **Vermijdt een ongewenste inbedrijfname. Controleer of het elektrische werktuig uitgeschakeld is, indien dit aan de stroomtoevoer en/of accu aangesloten, opgetild of gedragen wordt.** Als u bij het dragen van het elektrische werktuig een vinger aan of bij de schakelaar hebt of het apparaat met de schakelaar ingeschakeld aan de stroomvoorziening aansluit, kan dit tot ongevallen leiden.
- d) **Verwijder instelgereedschap of schroefslutels voordat het elektrische werktuig wordt ingeschakeld.** Een werktuig of sleutel, die zich aan een draaiend apparaatonderdeel bevindt, kan tot letsels leiden.
- e) **Vermijd abnormale lichaamshoudingen. Zorg er altijd voor dat u veilig staat en het evenwicht niet verliest.** Op een dergelijke wijze kan het elektrische werktuig in onverwachte situaties beter gecontroleerd worden.
- f) **Draag geschikte kleding. Draag geen wijde kleding of sierraden. Houd uw haar, kleding en handschoenen ver van bewegende onderdelen.** Losse kleding, sierraden of lang haar kunnen door bewegende delen gegrepen worden.
- g) **Als inrichtingen voor stofafzuiging en -opvang gemonteerd kunnen worden, controleer dan of deze aangesloten zijn en op juiste wijze gebruikt worden.** Gebruik van een stofafzuiging kan de gevaren door stof verminderen.

### 4) Gebruik en behandeling van het elektrische werktuig

- a) **Overbelast het apparaat niet. Gebruik voor het werk het daarvoor bestemde elektrische**

**werktuig.** Met het passende elektrische werktuig wordt beter en veiliger, in het aangegeven prestatiegebied, gewerkt.

- b) **Gebruik geen enkel elektrisch werktuig waarvan de schakelaar defect is.** Een elektrisch werktuig, dat niet meer in- of uitgeschakeld kan worden is gevaarlijk en moet gerepareerd worden.
- c) **Neem de stekker uit het stopcontact en/of verwijder de accu voordat instellingen aan het apparaat worden uitgevoerd, onderdelen worden vervangen of het apparaat na gebruik wordt weggezet.** Deze voorzorgsmaatregelen verhinderen een ongewenste start van het elektrische werktuig.
- d) **Bewaars elektrische werktuigen, die niet in gebruik zijn, buiten het bereik van kinderen. Laat personen niet het apparaat gebruiken die daarmee niet vertrouwd zijn of deze aanwijzingen niet hebben gelezen.** Elektrische werktuigen zijn gevaarlijk, indien deze door onervaren personen worden gebruikt.
- e) **Onderhoud elektrische werktuigen zorgvuldig. Controleer of de bewegelijke onderdelen perfect functioneren en niet klemmen, of onderdelen gebroken of zodanig beschadigd zijn dat de functie van het elektrische werktuig is beïnvloed. Laat beschadigde onderdelen** Vele ongevallen vinden hun oorzaak in slecht onderhouden elektrische werktuigen.
- f) **Houd snijwerktuigen scherp en schoon.** Zorgvuldig onderhouden snijwerktuigen met scherpe snijkanten lopen minder snel vast en zijn eenvoudiger te bedienen.
- g) **Gebruik elektrische werktuigen, accessoires, inzetwerktuigen etc. in overeenstemming met deze aanwijzingen. Houd daarbij rekening met de arbeidsomstandigheden en de uit te voeren werkzaamheden.** Het gebruik van elektrische werktuigen voor andere dan de beoogde toepassingen kan tot gevaarlijke situaties leiden.

### 5) Service

- a) **Laat uw elektrische werktuig uitsluitend door gekwalificeerd vakkundig personeel en uitsluitend met originele reserveonderdelen repareren.** Daardoor wordt gewaarborgd dat de veiligheid van het apparaat behouden blijft.

## Veiligheidsinstructies voor Verticuteerder

 Het gebruik is slechts met een foutstroomschakelaar (RCD max. foutstroom van 30 mA) toegestaan.

Verlengkabels moeten een minimale kabeldiameter van 1,5 mm<sup>2</sup> hebben. Wij adviseren, geen verlengkabels met verschillende lengten en diameters en geen adapters of tafelcontactdozen te gebruiken.





Houd kinderen en overige personen evenals dieren tijdens het gebruik van het apparaat op afstand. De minimale veiligheidsafstand bedraagt 5 m.

Draag persoonlijke beschermende uitrusting. Draag stevige schoenen en een lange broek. Gebruik het apparaat nooit met blote voeten of in lichte sandalen. Draag beschermende handschoenen, indien het noodzakelijk is.

Controleer zorgvuldig de plaats waar de machine wordt gebruikt en verwijder alle voorwerpen die gegrepen en/of weggeslingerd kunnen worden, zoals bijv. stenen, takken, draden, levende wezens etc.

Voor zover mogelijk, vermijd gebruik van dit product op nat gras.

 **Vóór gebruik door middel van een visuele controle waarborgen dat de walsen en schroeven niet bot, versleten of beschadigd zijn. Versleten of beschadigde walsen en schroeven vervangen om de correcte uitlijning te waarborgen.**

 **Het is streng verboden de aan de machine aangebrachte veiligheidsinrichtingen te demonteren, het gebruiksdoel te veranderen of vreemde beschermingsinrichtingen aan te brengen.**

 **Het apparaat mag niet gebruikt worden, als het beschadigd is of de beschermingsinrichtingen defect zijn. Vervang versleten of beschadigde onderdelen.**

Start de motor enkel dan als uw voeten op een veilige afstand van de maaiwerktuigen zijn.

Kantel bij het starten de machine niet.

Start de machine niet, als u voor de uitwerpopening staat.

Loop gewoon! Niet rennen!

Let op een veilige stand, vooral op hellingen. Werk niet op buitengewoon steile hellingen. Wees bijzonder voorzichtig als u op hellingen van rijrichting verandert.

Wees uiterst voorzichtig als u omkeert en de machine naar u toe trekt.

Schakel het apparaat altijd uit als u het draagt, kantelt of buiten het gazon of grasperk beweegt. Wacht totdat alle roterende onderdelen tot stilstand zijn gekomen.

Indien een vreemd voorwerp wordt getroffen of trillingen ontstaan, dient u het apparaat uit te schakelen en de stekker uit te nemen. Controleer of het apparaat beschadigd is. Eventuele schades repareren.

Schakel de machine onmiddellijk uit nadat de werkzaamheden zijn beëindigd.

- Stop de machine en neem de contactsleutel uit. Wacht, tot alle draaiende onderdelen tot stilstand zijn gekomen en het apparaat afgekoeld is.
- altijd, als u het apparaat verlaat
- Om een geblokkeerd mes vrij te maken.
- Om de maaihoogte in te stellen.
- Om de opvangzak te legen.
- Als een vreemd voorwerp werd geraakt (Controleer de grasmaaier op schades. Reparaties dienen

uitgevoerd te worden voordat het apparaat opnieuw in gebruik wordt genomen.)

- Om de maaiër op te tillen of weg te dragen.
- Om de maaiër te kantelen of te transporteren (bijv. van/naar grasveld of bij oversteken van wegen)
- Voordat de grasmaaiër wordt gecontroleerd, schoongemaakt of andere werkzaamheden aan het apparaat worden uitgevoerd.

De aan/uit-schakelaar en de veiligheidschakelaar mogen niet vergrendeld worden.

Vol de betreffende wettelijke bepalingen van de Verordening betreffende Geluidshinder op die plaatselijk afwijkend kunnen zijn.

Waarschuwing Dit elektrische werktuig produceert tijdens het gebruik een elektromagnetisch veld. Dit veld kan onder bepaalde omstandigheden actieve of passieve medische implantaten beïnvloeden. Om het gevaar van ernstige of dodelijke letsels te verlagen, adviseren wij personen met medische implantaten een arts en de producent van de medische implantaat te consulteren voordat de machine wordt bediend.

Gebruik het apparaat niet in de buurt van ontvlambare vloeistoffen of gassen. Bij kortsluiting bestaat brand- en explosiegevaar. Gebruik het apparaat niet in de buurt van ontvlambare vloeistoffen of gassen. Bij kortsluiting bestaat brand- en explosiegevaar.

## Onderhoud

### **Draaiend mes**

Voer instel-, reinigings- of onderhoudswerkzaamheden aan het apparaat alleen uit als de stekker uit de contactdoos getrokken is en de snijmesses stil staan.



**Vóór de uitvoering van instel-, reinigings- of onderhoudswerkzaamheden aan het apparaat altijd eerst de stekker uit de contactdoos te trekken.**

De machine altijd schoon houden. Grasuiterwerper en behuizing regelmatig reinigen.

Behandel alle beweegbare onderdelen met milieuvriendelijke olie.

Controleer regelmatig de grasopvang op slijtage en veroudering.

Reparaties en werkzaamheden, die niet in deze aanwijzing worden beschreven, enkel door gekwalificeerd personeel laten uitvoeren.

Gebruik alleen origineel toebehoren en originele onderdelen.

Enkel een regelmatig onderhouden en een goed verzorgd apparaat kan een tot tevredenheid werkend hulpmiddel zijn. Onderhouden verzorgingsfouten kunnen tot onvoorziene ongevallen en letsels leiden.



## Verwijdering

De verwijdering instructies zijn met pictogrammen aangegeven die op het apparaat, resp. op de verpakking, te vinden zijn.



Beschadigde en/of verwijderde apparaten bij de daarvoor bestemde recyclingplaatsen afleveren

### Verwijdering van de transportverpakking

De verpakking beschermt het apparaat tegen transportschades. De verpakkingsmaterialen zijn meestal volgens milieuvriendelijke en verwijderingstechnische standpunten gekozen en derhalve recyclebaar. Het retour brengen van de verpakking in de materiaalomloop spaart grondstoffen en verlaagt de afvalhoeveelheden. Verpakkingsdelen (bijv. folies, styropor®) kunnen voor kinderen gevaarlijk zijn.

### Verstikkingsgevaar!

Bewaar de verpakking buiten het bereik van kinderen en verwijder deze zo snel mogelijk.

## Garantie

De garantieperiode is 12 maanden bij commercieel gebruik en 24 maanden voor eindgebruikers en begint met de datum van aankoop van het apparaat.

De garantie heeft uitsluitend betrekking op onvolkomenheden die op materiaal- of productiefouten betrekking hebben. Bij een claim van een onvolkomenheid, in de zin van garantie, dient de originele aankoopfactuur met de aankoopdatum bijgesloten te worden.

Van garantie uitgesloten zijn verkeerd gebruik, zoals bijv. overbelasting van het apparaat, gebruik van geweld, beschadigingen door vreemde invloeden of door vreemde voorwerpen. De niet-naleving van gebruiks- en montageaanwijzingen en normale slijtage zijn eveneens van garanties uitgesloten.

### Belangrijke informatie voor klanten

Houd er rekening mee dat een retourzending, binnen of ook buiten de garantieperiode, principieel in de originele verpakking uitgevoerd zou moeten worden. Door deze maatregel worden onnodige transportschaden en hun vaak controversiële regelgevingen effectief vermeden. Enkel in de originele doos is uw apparaat optimaal beschermd en blijft daardoor een soepele verwerking gewaarborgd.

## Service

Hebt u technische vragen? Een reclamatie? Hebt u reserveonderdelen of een gebruiksaanwijzing nodig? Op onze website [www.guede.com](http://www.guede.com) in helpen wij u snel en niet-bureaucratisch verder. Help ons om u te helpen, a.u.b. Om uw apparaat in geval van reclamatie te kunnen identificeren hebben wij het serie+nummer evenals artikelnummer en productiejaar nodig. Deze gegevens vindt u op het typeplaatje. Vul deze gegevens hieronder in om deze altijd bij de hand te hebben.

Serienummer:

Artikelnummer:







Bouwjaar:

Tel.: +49 (0) 79 04 / 700-360  
 Fax: +49 (0) 79 04 / 700-51999  
 E-Mail: [support@ts.guede.com](mailto:support@ts.guede.com)

## Oplossing van storingen

Storing	Oorzaak	Oplossing
<b>De motor start niet</b>	Geen stroomvoorziening	Kabel controleren, aansluiten zo nodig vervangen of door een vakman laten repareren.
	Kabel defect	Kabel controleren, aansluiten zo nodig vervangen of door een vakman laten repareren.
	Stroomvoorzorging foutief	Netkabel heeft niet de toegestane lengte of de kabeldiameter is te klein
	Inschakelknop, resp. veiligheidsbeugel werd niet bediend	Zie onder „Gebruik” → f6
	Aan-/uitschakelaar defect	Door de vakkundige Güde service laten vervangen.
<b>Onrustig draaien, sterk vibreren Motor slaat af</b>	Mes beschadigd	Mes vervangen
	Wals losgeraakt	Walshouder controleren en vastdraaien
	Blokkering door vreemde voorwerpen	Blokkering losmaken
<b>Slechte opvang</b>	Mes bot	Messen laten naslijpen of vervangen
	Opvangkorf is verstopt	Grasopvangzak leegmaken → f7
	Niet aangepaste werkhogte	Werkhoogte instellen → f5
	Gras te hoog	Gras vooraf maaien
<b>Gras wordt niet verzameld</b>	Grasopvangzak vol	Grasopvangzak leegmaken → f7
	Gras te nat	Bij droog weer maaien

## Technické údaje

Vertikutátor		ELEKTRO VERTIKU- TIERER ST 1400
	Obj. č.	05141
	Přípojka	230 V~50 Hz
	Výkon motoru	1400 W
	Pracovní šířka	320 mm
	Záběr	300 mm
	Pracovní hloubka Prořezávání	-10 – 5 mm
	Pracovní hloubka Provzdušňování	-5 – 10 mm
	Objem sběrného koše	35 l
	Hmotnost	9 kg
<b>Údaje o hlučnosti</b>		
	Hladina akustického tlaku $L_{pA}$ <sup>1)</sup>	88,2 dB (A)
	Naměřená hladina akustického výkonu $L_{WA}$ <sup>1)</sup>	99,3 dB (A)
	Zaručená hladina akustického výkonu $L_{WA}$ <sup>2)</sup>	103 dB (A)
Změřeno podle <sup>1)</sup> EN 60335; <sup>2)</sup> 2000/14/EG; <sup>1)</sup> Kolísavost K= 3 dB (A)		
	Používejte chrániče sluchu!	
<b>Údaje o vibraci</b>		
Hodnota vibračních emisí (Vektorový součet tří směrů) příslušně zjištěno EN 60335		
	Hodnota vibračních emisí $a_h$	4,66 m/s <sup>2</sup>
	Kolísavost K = 1,5 m/s <sup>2</sup>	

**VAROVÁNÍ:** Skutečná hladina vibrací se může v závislosti na typu a způsobu použití lišit od hodnoty uváděné v těchto pokynech.

Hladina vibrací se může použít pro vzájemné porovnání elektrických přístrojů.

Hodí se i pro předběžné posouzení zatížení vibracemi.

Kvůli přesnému odhadu zatížení vibracemi v průběhu určité pracovní doby by se měly zohlednit rovněž časy, ve kterých je přístroj vypnutý nebo sice běží, ale ve skutečnosti není v nasazení. To může značně redukovat objem zatížení vibracemi v průběhu celé pracovní doby.

Stanovte doplňková bezpečnostní opatření pro ochranu obsluhy před účinky vibrací jako například: technická údržba elektrického nářadí a přístrojů, udržování teploty rukou, organizace pracovních procesů.



Čerpadlo použijte teprve po pozorném přečtení a porozumění návodu k obsluze. Seznamte se s ovládacími prvky a správným použitím přístroje. Dodržujte všechny v návodu uvedené bezpečnostní pokyny. Chovejte se zodpovědně vůči třetím osobám. Obsluha je odpovědná za nehody či nebezpečí vůči třetím osobám.

Pokud máte o zapojení a obsluze přístroje pochybnosti, obraťte se na zákaznický servis.

Děti si nesmějí hrát s přístrojem.

Přístroj nesmí používat osoby se sníženými fyzickými, motorickými nebo duševními schopnostmi nebo osoby s nedostatečnými znalostmi nebo zkušenostmi, pokud na ně nedohlíží a nevede je za ně odpovědná osoba.

Je třeba dohlížet na děti, aby si nehrály s přístrojem.

## Použití v souladu s určením

Vertikutátor je určený na svislé prořezávání a provzdušňování malých až středně velkých trávnikovych ploch v soukromých zahradách u domů.

Provzdušňovač: je určen na vyčesávání plsti (mechu, listů, plevele, atd.) z trávníku.

Vertikutátor: na ošetření trávníku a regeneraci trávníků a zatravněných ploch.

Kvůli nebezpečí úrazu uživatele a jiných osob se vertikutátor nesmí používat k jiným účelům.

Toto zařízení lze používat jen pro uvedený účel. Při nedodržení ustanovení z obecně platných předpisů a ustanovení z tohoto návodu nelze výrobce činit odpovědným za škody.

**⚠ Vertikutátor se nesmí používat na trimování divokého porostu, živých plotů a keřů, na řezání a drčení pergolových porostů nebo na sekání trávníku na střešních porostech nebo v balkonových květináčích. Dále se vertikutátor nesmí používat jako drtička na drčení větví ze stromů a živých plotů, ani na vyrovnávání terénních nerovností.**

## Požadavky na obsluhu

Obsluha si musí před použitím přístroje pozorně přečíst návod k obsluze.

**Kvalifikace:** Kromě podrobného poučení odborníkem není pro používání přístroje nutná žádná speciální kvalifikace.

**Minimální věk:** Na přístroji smí pracovat jen osoby, jež dosáhly 18 let. Výjimku představuje využití mladistvých, pokud se toto děje během profesního vzdělávání za účelem dosažení dovednosti pod dohledem školitele

Místní ustanovení mohou stanovit minimální věk uživatele.

**Školení:** Používání přístroje vyžaduje pouze odpovídající poučení odborníkem resp. návodem k obsluze. Speciální školení není nutné.

## Zbytková nebezpečí

**⚠ Rotující nože mohou vést k těžkým úrazům porезáním, resp. k uřazení částí těla.**

Nikdy nesahejte pod těleso skříň, když přístroj běží. Během práce noste ochranné brýle. Nikdy nesundávejte sběrný vak, když přístroj běží.

**⚠ Vymrštované kameny nebo zemina mohou vést k porazením.**

Před sekáním prohledejte, zda nejsou na obráběné ploše cizí tělesa. Dávejte pozor, aby byl sběrný vak řádně zavěšený. Během práce noste ochranné brýle.

**⚠ Špatné osvětlení/ světelné poměry představují velké bezpečnostní riziko.**  
Při práci s přístrojem vždy zajistěte dostatečné osvětlení, resp. dobré světelné poměry.

## Chování v případě nouze

**⚠ Nebezpečí úrazu!**  
Ruce a nohy nikdy nedávejte do blízkosti rotujících dílů. Udržujte vždy odstup od vyhovovacího otvoru.

Zaveďte úrazu odpovídající potřebnou první pomoc a vyzvěte co možná nejrychleji kvalifikovanou lékařskou pomoc. Chraňte zraněného před dalšími úrazy a uklidněte jej. Kvůli případné nehodě musí být na pracovišti vždy po ruce lékárníčka první pomoci dle DIN 13164. Materiál, který si z lékárníčky vezmete, je třeba ihned doplnit. Pokud požadujete pomoc, uveďte tyto údaje:

1. Místo nehody
2. Druh nehody
3. Počet zraněných
4. Druh zranění

## Symboły



Výstraha/pozor!



Přečtěte si návod k obsluze



Pozor! Nože dobíhají! Počkejte, až se všechny otáčející se části zastaví.



Udržujte připojovací kabel mimo dosah řezacích nožů.



Děti a nepovolané osoby držte vždy mimo dosah přístroje.



Chraňte před vlhkem  
Nevystavujte stroj dešti.



Před prováděním nastavení, čištění nebo údržby přístroje vždy vytáhněte zástrčku z el. zásuvky.



Noste ochranné brýle!  
Používejte chrániče sluchu!



Noste ochranné rukavice!

	Noste bezpečnostní obuv s ochranou proti proříznutí, drsnou podrážkou a ocelovou špičkou!
	Výstraha před odmrštěnými předměty
	Varování před ostrými noži. Nože ještě krátce dobíhají i po vypnutí
	Výstraha před řeznými poraněními
	Okolostojící osoby držte v bezpečné vzdálenosti od stroje (min. 5 m)
	Pokud dojde k poškození nebo přeríznutí kabelu, zástrčku ihned vytáhněte ze zásuvky.
	Typ ochrany II
	CE symbol
	Vadné a/nebo likvidované elektrické či elektronické přístroje musí být odevzdaný do příslušných sběrů.
	Chraňte před vlhkem
	Obal musí směřovat nahoru

## Všeobecné bezpečnostní pokyny pro elektrické přístroje

### Výstraha

**Přečtete si všechny bezpečnostní pokyny a instrukce.** Chyby při dodržování níže uvedených pokynů mohou vést k úderu elektrickým proudem, požáru a/nebo vážným úrazům.

**Všechny bezpečnostní pokyny a instrukce uschovejte pro budoucí použití.**

V bezpečnostních pokynech použítý pojem „elektrický přístroj“ se vztahuje na kabelem napájené elektrické nářadí (s napájecím kabelem) a na baterií napájené elektrické nářadí (bez napájecího kabelu).

### 1) Bezpečnost na pracovišti

- a) **Pracoviště udržujte čisté a dobře osvětlené.** Nepořádek a neosvětlené pracoviště může vést k úrazům.

- b) **S elektrickým přístrojem nepracujte v explozí ohroženém prostředí, ve kterém se nacházejí hořlavé kapaliny, plyny a prach.** Elektrické přístroje vytvářejí jiskry, které mohou zapálit prach či výparu.
- c) Děti a ostatní osoby udržujte v bezpečné vzdálenosti od elektrického přístroje. Při rozptylování můžete ztratit kontrolu nad přístrojem.

### 2) Elektrická bezpečnost

- a) **Připojovací zástrčka elektrického přístroje se musí hodit do zásuvky. Zástrčku nelze jakkoliv měnit. Uzemněné elektrické přístroje nepoužívejte v kombinaci se zástrčkovými adaptéry.** Nezměněné zástrčky a vhodné zásuvky snižují riziko úderu elektrickým proudem.
- b) **Zabraňte kontaktu těla s uzemněnými povrchy jako jsou trubky, topení, sporáky a chladničky.** Existuje zvýšené riziko úderu elektrickým proudem, je-li Vaše tělo uzemněné.
- c) **Elektrické přístroje nevystavujte dešti a vlhkosti.** Vniknutí vody do elektrického přístroje zvyšuje riziko úderu elektrickým proudem.
- d) **Kabel nepoužívejte v rozporu s určením, k nošení přístroje, jeho zavěšení nebo k vytažování zástrčky ze zásuvky. Kabel chraňte před nadměrnými teplotami, olejem, ostrými hranami a pohyblivými částmi přístroje.** Poškozené a zamotané kabely zvyšují riziko úderu elektrickým proudem.
- e) **Wenn Sie mit einem Elektrowerkzeug im Freien arbeiten, verwenden Sie nur Verlängerungskabel, die auch für den Außenbereich geeignet sind.** Die Anwendung eines für den Außenbereich geeigneten Verlängerungskabels verringert das Risiko eines elektrischen Schlag.
- f) **Pokud s elektrickým přístrojem pracujete venku, používejte jen prodlužovací kabely, které jsou vhodné pro venkovní použití.** Použití prodlužovacího kabelu vhodného pro venkovní použití snižuje riziko úderu elektrickým proudem.
- g) **Pokud se nelze vyhnout provozu elektrického přístroje ve vlhkém prostředí, použijte ochranný vypínač proti chybovému proudu.** Použití ochranného vypínače proti chybovému proudu snižuje riziko úderu elektrickým proudem.

### 3) Bezpečnost osob

- a) **Buďte pozorní, dávejte pozor na to, co děláte, a k práci s elektrickým přístrojem přistupujte s rozumem. Elektrický přístroj nepoužívejte, jste-li unavení nebo pod vlivem drog, alkoholu a léků.** Moment nepozornosti při použití přístroje může vést k vážným úrazům.
- b) **Noste osobní ochranné pomůcky a vždy ochranné brýle.** Nošení osobních ochranných pomůcek jako jsou respirátor, neklouzavá bezpečnostní obuv, ochranná helma nebo chrániče uší, v závislosti na typu a použití elektrického

přístroje, snižuje riziko úrazů.

- c) **Zabraňte náhodnému uvedení do provozu. Ujistěte se, že je elektrický přístroj vypnut dříve, než jej připojíte ke zdroji napájení a/nebo baterii, zvednete nebo ponese.** Pokud máte při nošení elektrického přístroje prst na spínači nebo přístroj zapojujete do sítě zapnutý, může to vést k úrazům.
- d) **Před zapnutím odstraňte z elektrického přístroje seřizovací nástroje a klíče.** Nástroj nebo klíč, který se nachází v pohyblivé části přístroje, může způsobit úraz.
- e) **Vyhňte se abnormálnímu držení těla. Zaujměte stabilní postoj a neustále udržujte rovnováhu.** Můžete tak elektrický přístroj v nečekaných situacích lépe kontrolovat.
- f) **Noste vhodný oděv. Nenoste široký oděv a šperky. Vlasy, oděv a rukavice držte v bezpečné vzdálenosti od pohyblivých částí.** Volný oděv, šperky a dlouhé vlasy mohou být zachyceny pohyblivými částmi.
- g) **Pokud lze namontovat odsávače a lapače prachu, ujistěte se, že jsou tyto připojeny a správně používány.** Použití odsávače prachu může snížit ohrožení prachem.
- 4) Použití a ošetření elektrického přístroje**
- a) **Přístroj nepřetěžujte. Pro danou práci použijte vhodný elektrický přístroj.** S vhodným elektrickým přístrojem se pracuje lépe a bezpečněji v uvedeném rozsahu výkonu.
- b) **Nepoužívejte elektrický přístroj, jehož spínač je vadný.** Elektrický přístroj, který nelze již zapnout nebo vypnout, je nebezpečný a musí být opraven.
- c) **Zástrčku vytáhněte ze zásuvky a/nebo baterii vyměňte před seřizováním přístroje, výměnou příslušenství nebo odložením přístroje.** Tato bezpečnostní opatření brání náhodnému spuštění elektrického přístroje.
- d) **Elektrické přístroje, které nepoužíváte, uložte mimo dosah dětí. Zabraňte tomu, aby elektrický přístroj používaly osoby, které s ním nejsou seznámeny nebo si nepřečetly tyto pokyny.** Elektrické přístroje jsou nebezpečné, pokud je používají nezkušené osoby.
- e) **Pečujte o elektrické přístroje. Kontrolujte, zda pohyblivé části přístroje bezvadně fungují a neváznou, zda nejsou prasklé či poškozené tak, že je negativně ovlivněna funkce elektrického přístroje. Poškozené části nechte před použitím přístroje opravit.** Příčinou mnohých nehod jsou špatně udržované elektrické přístroje.
- f) **Řezné nástroje udržujte ostré a čisté.** Pečlivě ošetřované řezné nástroje s ostrými břity se méně často zaklíňují a snadněji se vedou.
- g) **Elektrické přístroje, příslušenství, nástavce atd. používejte v souladu s těmito pokyny. Zohledněte přítomnost pracovních podmínek a činností, kterou provádíte.** Použití elektrických přístrojů k jiným než předepsaným účelům může

vést k nebezpečným situacím.

## 5) Servis

- a) Elektrický přístroj smí opravit jen kvalifikovaný autorizovaný personál, a to jen pomocí originálních náhradních dílů. Tím se zajistí, že bezpečnost přístroje zůstane zachována.

## Bezpečnostní pokyny pro Vertikutátor

⚠ Provoz je povolen jen s ochranným vypínačem proti chybovému proudu (RCD max. chybový proud 30mA).

Prodlužovací kabely musí mít průřez kabelu minimálně 1,5 mm<sup>2</sup>. Nedoporučuje se použití prodlužovacích kabelů s odlišnou délkou a odlišným průřezem, ani adaptérů a vícenásobných zástrček.

Děti a ostatní osoby i zvířata držte během používání přístroje v bezpečné vzdálenosti. Minimální bezpečnostní odstup činí 5 m.

Noste osobní ochranné pomůcky. Noste pevnou obuv a dlouhé kalhoty. Přístroj nepoužívejte nikdy bosí nebo v lehkých sandálech. Je-li to nutné, noste ochranné rukavice.

Zkontrolujte pečlivě terén, na kterém se bude stroj používat, a odstraňte všechny předměty, které by stroj mohl uchopit a vymrštit, jako např. kameny, větve, dráty, živé tvory apod.

Pokud je to možné, vyhňte se používání výrobku na mokré trávě.

⚠ Před použitím přístroje se vizuálně kontrolou přesvědčte, že válce a šrouby nejsou tupé, opotřebené nebo poškozené. Opotřebené nebo poškozené válce a šrouby vyměňte, aby mohlo být zajištěno vyvážení přístroje.

⚠ Ochranná zařízení, která se nachází na stroji, je striktně zakázáno demontovat, měnit, používat v rozporu s jejich určením nebo připevňovat ochranná zařízení jiných výrobců.

⚠ Přístroj se nesmí používat, pokud je poškozený nebo jsou vadná bezpečnostní zařízení. Opotřebené a poškozené díly vyměňte.

Motor spusťte až tehdy, jsou-li Vaše nohy v bezpečné vzdálenosti od řezných nástrojů.

Stroj při spuštění nenaklápějte.

Stroj nespouštějte, pokud stojíte před vyhovacím otvorem.

Chodte! Neběhejte!

Dbejte na bezpečný postoj, především na svazích. Nepracujte na příliš strmých svazích. Při změně směru jízdy na svazích buďte mimořádně opatrní.

Budte mimořádně opatrní, když se otáčíte a přístroj

táhnete směrem k sobě.

Přístroj vždy vypněte, pokud se má přenášet, překlápět nebo se má pohybovat mimo trávník. Počkejte, až se všechny rotující části zastaví.

Pokud narazíte na cizí předmět nebo stroj začne vibrovat, musíte ho vypnout a vytáhnout nástrčku napájení zástrčka. Zkontrolujte, zda není přístroj poškozen. Případné škody opravte.

Stroj ihned vypněte, jakmile dokončíte svou práci.

- Zastavte stroj a vytáhněte kontaktní klíč. Počkejte až se všechny rotující díly zastaví, a zařízení vychladne.
- vždy, když opustíte zařízení
- Aby se uvolnil zablokovaný nůž.
- Pro nastavení řezní výšky.
- Pro vyprázdnění záchytného vaku.
- Když zachytíte cizí těleso, zkontrolujte, zda se sekačka nepoškodila. Než přístroj opět uvedete do provozu, musí se provést opravy.
- Pro nadzvednutí nebo odnesení sekačky.
- Abyste mohli sekačku převrátit nebo přepravit (např. z trávníku na trávník nebo přes cestu).
- Než sekačku zkontrolujete, proveďte její vyčištění nebo jiné práce.

Zapínač/vypínač a bezpečnostní spínač se nesmí zamykat.

Dodržujte, prosím, zákonná ustanovení k nařízením o ochraně proti hluku, která mohou být v různých místech rozdílná.

Varování: Toto elektrické nářadí generuje během provozu elektromagnetické pole. Toto pole může za určitých okolností narušit funkci aktivních nebo pasivních lékařských implantátů. Aby se snížilo riziko vážného nebo smrtelného úrazu, doporučujeme osobám s lékařskými implantáty, aby věc konzultovali se svým lékařem a výrobcem zdravotnického implantátu, než budou obsluhovat stroj.

Nepoužívejte zařízení v blízkosti hořlavým kapalin nebo plynů. Při zkratu hrozí nebezpečí požáru a exploze.

## Údržba

### Rotující nůž

Nastavování, čištění nebo údržbu přístroje provádějte pouze při vypnutém motoru, vytaženém síťové zástrčce a pokud je řezný nůž zastavený.



Před prováděním nastavení, čištění nebo údržby přístroje vždy vytáhněte zástrčku z el. zásuvky.

Stroj udržuje čistý. Pravidelně vyčistěte skluz pro vyhazování trávy a těleso přístroje.

Všechny pohyblivé díly ošetřete ekologickým olejem.

Sběrný koš kontrolujte pravidelně z hlediska opotřebení a stárnutí.

Opravy a práce, nepopsané v tomto návodu, smí provést

jen kvalifikovaný autorizovaný personál.

Používejte jen originální příslušenství a originální náhradní díly.

Jen pravidelně udržovaný a ošetřovaný přístroj může být uspokojivou pomůckou. Nedostatečná údržba a péče může vést k nepředvídaným nehodám a úrazům.

## Likvidace

Pokyny pro likvidaci vyplývají z piktogramů umístěných na přístroji nebo na obalu.



Vadné a nebo likvidované přístroje musí být odevzdány do příslušných sběrů.

## Likvidace přepravního obalu

Obal chrání přístroj před poškozením při dopravě. Obalové materiály jsou zpravidla voleny podle ekologicky přijatelných hledisek a hledisek nakládání s odpady, a proto jsou recyklovatelné. Vrácení obalu do materiálového oběhu šetří suroviny a snižuje výskyt odpadů. Části obalů (např. fólie, styropor®) mohou být nebezpečné pro děti.

## Nebezpečí udušení!

Ukládejte části obalů mimo dosah dětí, a co možná nejrychleji je zlikvidujte.

## Záruka

Záruční doba činí 12 měsíců při průmyslovém použití, 24 měsíců pro spotřebitele a začíná dnem nákupu přístroje.

Záruka se vztahuje výhradně na nedostatky způsobené vadou materiálu nebo výrobní vadou. Při reklamaci v záruční době je třeba přiložit originální doklad o koupi s datem prodeje.

Do záruky nespádá neodborné použití jako např. přetížení přístroje, použití násilí, poškození cizím zásahem nebo cizími předměty. Nedodržení návodu k použití a montáži a normální opotřebení rovněž nespádá do záruky.

### Důležité informace pro zákazníka

Upozorňujeme, že vrácení během záruční doby nebo i po záruční době je třeba zásadně provést v originálním obalu. Tímto opatřením se účinně zabrání zbytečnému poškození při dopravě a jeho často spornému vyřízení. Přístroj je optimálně chráněn jen v originálním obalu, a tím je zajištěno plynulé zpracování.

## Servis

Máte technické otázky? Reklamací? Potřebujete náhradní díly nebo návod k obsluze? Na naší domovské stránce [www.guede.com](http://www.guede.com) Vám v oddílu Servis pomůžeme rychle a nebyrokraticky. Prosím pomozte nám pomoci Vám. Aby bylo možné Váš přístroj v případě reklamacie identifikovat, potřebujeme sériové číslo, objednáací číslo a rok výroby. Všechny tyto údaje najdete na typovém štítku. Abyste měli tyto údaje vždy po ruce, запиšte si je prosím dole.

Sériové číslo:

Objednáací číslo:

Rok výroby:

Tel.: +49 (0) 79 04 / 700-360

Fax: +49 (0) 79 04 / 700-51999







E-Mail: [support@ts.guede.com](mailto:support@ts.guede.com)

## Vyhledávání poruch

Porucha	Příčina	Odstranění
<b>Motor nespouští</b>	Chybí napájení	Kabel zkontrolujte, zasuňte a v případě potřeby vyměňte nebo nechte opravit u odborníka.
	Vadný kabel	Kabel zkontrolujte, zasuňte a v případě potřeby vyměňte nebo nechte opravit u odborníka.
	Vadné napájení	Elektrický kabel je nepřipustně dlouhý nebo má příliš malý průřez
	Není ovládán hlavní spínač, resp. bezpečnostní obložka	Viz níže „Provoz“ → [6]
	Spínač/vypínač je vadný	Nechte ho vyměnit v odborném servisu Güde
<b>Neklidný chod, silná vibrace</b> <b>Motor vynechává</b>	Je poškozený nůž	Vyměňte nůž
	Válec je uvolněný	Zkontrolujte uchycení válce a pevně jej dotáhněte
	Blokování vlivem cizích těles	Uvolnění blokování
<b>Špatný výkon při sběru a zachytávání</b>	Nůž je tupý	Nechte nůž nabrousit nebo vyměnit
	Sběrný koš je ucpaný	Vyprázdněte sběrný vak → [7]
	Nepříznivě nastavená pracovní výška	Nastavte pracovní výšku → [5]
	Tráva je příliš vysoká	Trávu nejdříve posečte
<b>Tráva se nesebírá</b>	Plný sběrný koš	Vysypte sběrný koš → [7]
	Příliš mokrá tráva	sečte za suchého počasí



## Technické údaje

Vertikulátora		ELEKTRO VERTIKU- TIERER ST 1400
	Obj. č.	05141
	Prípojka	230 V~50 Hz
	Výkon motora	1400 W
	Pracovná šírka	320 mm
	Záber	300 mm
	Pracovná hĺbka Prerezávanie	-10 – 5 mm
	Pracovná hĺbka Prevzdušňovanie	-5 – 10 mm
	Objem zberného koša	35 l
	Hmotnosť	9 kg
<b>Údaje o hlučnosti</b>		
	Hladina akustického tlaku $L_{pA}$ <sup>1)</sup>	88,2 dB (A)
	Nameraná hladina akustického výkonu $L_{WA}$ <sup>1)</sup>	99,3 dB (A)
	Garantovaná hladina akustického výkonu $L_{WA}$ <sup>2)</sup>	103 dB (A)
	Merané podľa <sup>1)</sup> EN 60335; <sup>2)</sup> 2000/14/EG; <sup>1)</sup> Kolísavosť K= 3 dB (A)	
	Používajte ochranu sluchu!	
<b>Údaje o vibráciach</b>		
Hodnota vibračných emisií (Vektorový súčet troch smerov) príslušne zistené EN 60335		
	Hodnota vibračných emisií $a_h$	4,66 m/s <sup>2</sup>
	Kolísavosť K = 1,5 m/s <sup>2</sup>	

**POZOR:** Skutočná hladina vibrácií sa môže v závislosti na type a spôsobe použitia líšiť od hodnoty uvádzanej v týchto pokynoch.

Hladina vibrácií sa môže použiť na vzájomné porovnanie elektrických prístrojov.

Hodí sa aj na predbežné posúdenie kmitavého namáhania.

Kvôli presnému odhadu zaťaženia vibráciami počas určitej pracovnej doby by sa mala zohľadniť tiež doba, počas ktorej je prístroj vypnutý alebo beží an voľnobeh. Toto môže značne redukovať objem zaťaženia vibráciami v priebehu celej pracovnej doby.

Stanovte dodatočné bezpečnostné opatrenia pre ochranu obsluhy pred účinkami vibrácií, ako napríklad: údržba elektrického náradia a prístrojov, udržiavanie teploty rúk, organizácia pracovných procesov.



Čerpadlo použite až po pozornom prečítaní a porozumení návodu na obsluhu. Oboznámte sa s ovládacími prvkami a správnym použitím prístroja. Dodržujte všetky bezpečnostné pokyny uvedené v návode. Správajte sa zodpovedne voči tretím osobám.

Obsluha je zodpovedná za nehody či nebezpečenstvo voči tretím osobám.

Ak máte o zapojení a obsluhu prístroja pochybnosti, obráťte sa na zákaznický servis.

Deti sa nesmú hrať s prístrojom. Prístroj nesmú používať osoby so zníženými fyzickými, motorickými alebo duševnými schopnosťami alebo osoby s nedostatočnými znalosťami alebo skúsenosťami, ak na ne nedozerá a nevedie ich za ne zodpovedná osoba.

Je potrebné dohliadnuť na to, aby sa deti nehrali s prístrojom.

## Použitie v súlade s určením

Vertikutátor je určený na prerezávanie a prevzdušňovanie malých až stredne veľkých trávnikových plôch v súkromných záhradách pri domoch.

Prevzdušňovač: na vyčesávanie plsti (machu, listov, burín, atď.) z trávnik.

Vertikutátor: na ošetrovanie trávnik a regeneráciu trávnikov a zatravnovaných plôch.

Kvôli nebezpečenstvu úrazu používateľa a iných osôb nesmie byť vertikutátor používaný na iné účely.

Tento prístroj sa smie používať len v súlade s uvedenými predpismi. Pri nedodržaní ustanovení všeobecne platných predpisov a ustanovení z tohto návodu nie je možné výrobcu považovať za zodpovedného za škody.

**⚠ Vertikutátor sa nesmie používať na trimovanie divokého porastu, živých plotov a krikov, na rezanie a drvenie pergolových porastov alebo na kosenie trávnik na strešných porastoch alebo v balkónových kvetináčoch. Ďalej sa vertikutátor nesmie používať ako drvička na drvenie vetiev a konárov zo stromov a živých plotov, ako ani na vyrovnávanie terénnych nerovností.**

## Požiadavky na obsluhu

Obsluha si musí pred použitím prístroja pozorne prečítať návod na obsluhu.

**Kvalifikácia:** Okrem podrobného poučenia odborníkom nie je na používanie prístroja nutná žiadna špeciálna kvalifikácia.

**Minimálny vek:** Na prístroji smú pracovať len osoby, ktoré dosiahli 18 rokov. Výnimku predstavuje využitie mladistvých, ak sa toto deje počas profesijného vzdelávania s cieľom dosiahnutia zručností pod dohľadom školiteľa.

Miestne ustanovenia môžu stanoviť minimálny vek užívateľa.

**Školenie:** Používanie prístroja vyžaduje iba zodpovedajúce poučenie odborníkom, resp. návodom na obsluhu. Špeciálne školenie nie je nutné.

## Zvyškové nebezpečenstvá

**⚠ Rotujúce nože môžu viesť k ťažkým úrazom porazaním, resp. k odrezaniu častí tela.**

Nikdy nesiachajte pod teleso prístroja, keď je prístroj v prevádzke. Počas práce popužívajte ochranné okuliare. Nikdy neskladajte zberný vak, keď prístroj beží.

**⚠ Vymrštené kamene alebo zemina môžu viesť k poraneniam.**

Pred kosením skontrolujte trávnik, či sa na ňom nenachádzajú cudzie predmety. Dávajte pozor, aby bol zberný vak riadne zavesený. Počas práce popužívajte ochranné okuliare.

**⚠ Zlé osvetlenie/svetelné pomery predstavujú veľké bezpečnostné riziko.**

Pri práci s prístrojom vždy zaistíte dostatočné osvetlenie, resp. dobré svetelné pomery.

## Správanie v prípade núdze

**⚠ Nebezpečenstvo úrazu!**

Ruky a nohy nikdy nedávajte do blízkosti rotujúcich dielov. Udržujte vždy odstup od vyhadzovacieho otvoru.

Poskytnite úrazu zodpovedajúcu potrebnú prvú pomoc a privolajte čo možno najrýchlejšie kvalifikovanú lekársku pomoc. Chráňte zraneného pred ďalšími úrazmi a upokojte ho. Pre prípadnú nehodu musí byť na pracovisku vždy poruke lekárnička prvej pomoci podľa DIN 13164. Materiál, ktorý si z lekárničky vezmete, je potrebné ihneď doplniť. Ak požadujete pomoc, uveďte tieto údaje:

1. Miesto nehody
2. Druh nehody
3. Počet zranených
4. Druh zranenia

## Symbody



Výstraha/pozor!



Prečítajte si návod na obsluhu



Pozor! Nože dobiehajú! Počkajte, až sa všetky pohybujúce sa časti zastavia.



Udržujte pripájací kábel mimo dosahu rezných nožov.



Deti a nepovolane osoby držte vždy mimo dosahu prístroja.



Chráňte pred vlhkom  
Nevystavujte stroj dažďu.



Pred realizáciou nastavovacích, čistiacich alebo údržbárskych prác na prístroji vždy vytiahnite zástrčku z el. zásuvky.



Používajte ochranné okuliare!  
Používajte ochranu sluchu!



Používajte ochranné rukavice!

	Používajte bezpečnostnú obuv s ochranou proti prerezaniu, drsnou podrážkou a oceľovou špičkou!
	Výstraha pred odmrštenými predmetmi
	Výstraha pred ostrými nožmi. Nože ešte krátko dobiehajú aj po vypnutí
	Výstraha pred reznými poraneniami
	Okolostojace osoby držte v bezpečnej vzdialenosti od stroja (min. 5 m)
	Ak dôjde k poškodeniu alebo prerezaniu kábla, zástrčku ihneď vyťahnite zo zásuvky.
	Typ ochrany II
	CE symbol
	Chybné a/alebo likvidované elektrické či elektronické prístroje musia byť odovzdané do príslušných zberníc.
	Chráňte pred vlhkom
	Obal musí smerovať hore

## Všeobecné bezpečnostné pokyny pre elektrické prístroje

### Pozor

Prečítajte si všetky bezpečnostné pokyny a inštrukcie. Chyby pri dodržiavaní nižšie uvedených pokynov môžu viesť k zásahu elektrickým prúdom, požiaru a/alebo vážnym úrazom.

Všetky bezpečnostné pokyny a inštrukcie uschovajte na budúce použitie.

V bezpečnostných pokynoch použitý pojem „elektrický prístroj“ sa vzťahuje na káblom napájané elektrické náradie (s napájacím káblom) a na batériou napájané elektrické náradie (bez napájacieho kábla).

### 1) Bezpečnosť na pracovisku

- Pracovisko udržiavajte čisté a dobre osvetlené. Neporiadok a neosvetlené pracovisko môže viesť k úrazom.

- Elektrickým prístrojom nepracujte v explóziu ohrozenom prostredí, v ktorom sa nachádzajú horľavé kvapaliny, plyny a prach. Elektrické prístroje vytvárajú iskry, ktoré môžu zapáliť prach či výpary.
- Deti a ostatné osoby udržiavajte v bezpečnej vzdialenosti od elektrického prístroja. Pri rozptyľovaní sa môžete stratiť kontrolu nad prístrojom.

### 2) Elektrická bezpečnosť

- Pripájacia zástrčka elektrického prístroja sa musí hodiť do zásuvky. Zástrčku nie je možné akokoľvek meniť. Uzmenené elektrické prístroje nepoužívajte v kombinácii so zástrčkovými adaptérmí. Nezmenené zástrčky a vhodné zásuvky znižujú riziko úrazu elektrickým prúdom.
- Zabráňte kontaktu tela s uzemnenými povrchmi, ako sú rúrky, kúrenie, sporáky a chladničky. Existuje zvýšené riziko úrazu elektrickým prúdom, ak je vaše telo uzemnené.
- Elektrické prístroje nevystavujte dažďu a vlhkosti. Vniknutie vody do elektrického prístroja zvyšuje riziko úrazu elektrickým prúdom.
- Kábel nepoužívajte v rozpore s určením, na nosenie prístroja, jeho zavesenie alebo na vyťahovanie zástrčky zo zásuvky. Kábel chráňte pred nadmernými teplotami, olejom, ostrými hranami a pohyblivými časťami prístroja. Poškodené a zamotané káble zvyšujú riziko úrazu elektrickým prúdom.
- Wenn Sie mit einem Elektrowerkzeug im Freien arbeiten, verwenden Sie nur Verlängerungskabel, die auch für den Außenbereich geeignet sind. Die Anwendung eines für den Außenbereich geeigneten Verlängerungskabels verringert das Risiko eines elektrischen Schlagess.
- Ak s elektrickým prístrojom pracujete vonku, používajte len predĺžovacie káble, ktoré sú vhodné na vonkajšie použitie. Použitie predĺžovacieho kábla vhodného na vonkajšie použitie znižuje riziko úrazu elektrickým prúdom.
- Ak sa nedá vyhnúť prevádzke elektrického prístroja vo vlhkom prostredí, použite ochranný vypínač proti chybovému prúdu. Použitie ochranného vypínača proti chybovému prúdu znižuje riziko úrazu elektrickým prúdom.

### 3) Bezpečnosť osôb

- Buďte pozorní, dávajte pozor na to, čo robíte, a k práci s elektrickým prístrojom pristupujte s rozumom. Elektrický prístroj nepoužívajte, ak ste unavení alebo pod vplyvom drog, alkoholu a liekov. Moment nepozornosti pri použití prístroja môže viesť k vážnym úrazom.
- Noste osobné ochranné pomôcky a vždy ochranné okuliare. Nosenie osobných ochranných pomôcok, ako sú respirátor, protišmyková bezpečnostná obuv, ochranná helma

alebo chrániče uší, v závislosti od typu a použitia elektrického prístroja, znižuje riziko úrazov.

- c) **Zabráňte náhodnému uvedeniu do prevádzky. Uistite sa, že je elektrický prístroj vypnutý, skôr ako ho pripojíte k zdroju napájania a/alebo batérii, zdvihnete alebo poniesiete.** Ak máte pri nosení elektrického prístroja prst na spínači alebo prístroj zapájate do siete zapnutý, môže to viesť k úrazom.
- d) **Pred zapnutím odstráňte z elektrického prístroja nastavovacie nástroje a kľúče.** Nástroj alebo kľúč, ktorý sa nachádza v pohyblivej časti prístroja, môže spôsobiť úraz.
- e) **Vyhňte sa abnormálnemu držaniu tela. Zaujmite stabilný postoj a neustále udržiajte rovnováhu.** Môžete tak elektrický prístroj v nečakaných situáciách lepšie kontrolovať.
- f) **Noste vhodný odev. Nenoste široký odev a šperky. Vlasy, odev a rukavice držte v bezpečnej vzdialenosti od pohyblivých častí.** Volný odev, šperky a dlhé vlasy môžu byť zachytené pohyblivými časťami.
- g) **Ak je možné namontovať odsávače a lapače prachu, uistite sa, že sú pripojené a správne sa používajú.** Použitie odsávača prachu môže znížiť ohrozenie prachom.

#### 4) Použitie a ošetrovanie elektrického prístroja

- a) **Prístroj nepreťažujte. Na danú prácu použite vhodný elektrický prístroj.** S vhodným elektrickým prístrojom sa pracuje lepšie a bezpečnejšie v uvedenom rozsahu výkonu.
- b) **Nepoužívajte elektrický prístroj, ktorého spínač je chybný.** Elektrický prístroj, ktorý už nie je možné zapnúť alebo vypnúť, je nebezpečný a musí sa opraviť.
- c) **Zástrčku vytiahnite zo zásuvky a/alebo batériu vyberte pred nastavovaním prístroja, výmenou príslušenstva alebo odložením prístroja.** Tieto bezpečnostné opatrenia bránia náhodnému spusteniu elektrického prístroja.
- d) **Elektrické prístroje, ktoré nepoužívate, uložte mimo dosahu detí. Zabráňte tomu, aby elektrický prístroj používali osoby, ktoré s ním nie sú oboznámené alebo si neprečítali tieto pokyny.** Elektrické prístroje sú nebezpečné, ak ich používajú neskúsené osoby.
- e) **Starajte sa o elektrické prístroje. Kontrolujte, či pohyblivé časti prístroja bezchybne fungujú a neviaznu, či nie sú prasknuté alebo poškodené tak, že je negatívne ovplyvnená funkcia elektrického prístroja. Poškodené časti nechajte pred použitím prístroj** Príčinou mnohých nehôd sú zle udržiavané elektrické prístroje.
- f) **Rezné nástroje udržiajte ostré a čisté.** Starostlivo ošetrované rezné nástroje s ostrými ostriami sa menej často zakliňujú a ľahšie sa vedú.
- g) **Elektrické prístroje, príslušenstvo, násadce atď. používajte v súlade s týmito pokynmi. Zohľadnite pritom pracovné podmienky a**

**činnosť, ktorú vykonávate.** Použitie elektrických prístrojov na iné než predpísané účely môže viesť k nebezpečným situáciám.

#### 5) Servis

- a) **Elektrický prístroj smie opraviť len kvalifikovaný autorizovaný personál, a to len pomocou originálnych náhradných dielov.** Tým sa zaisťuje, že bezpečnosť prístroja zostane zachovaná.

### Bezpečnostné pokyny pre Vertikulátora

 Prevádzka je povolená len s ochranným vypínačom proti chybovému prúdu (RCD max. chybový prúd 30 mA).

Predĺžovacie káble musia mať prierez kábla minimálne 1,5 mm<sup>2</sup>. Neodporúča sa použitie predĺžovacích káblov s odlišnou dĺžkou a odlišným prierezom, ako ani adaptérov a viacnásobných zástrčiek.

Deti a ostatné osoby aj zvieratá držte počas používania prístroja v bezpečnej vzdialenosti. Minimálny bezpečnostný odstup je 5 m.

Noste osobné ochranné pomôcky. Noste pevnú obuv a dlhé nohavice. Prístroj nepoužívajte nikdy bosí alebo v ľahkých sandáloch. Ak je to nutné, noste ochranné rukavice.

Skontrolujte starostlivo terén, na ktorom sa bude stroj používať a odstráňte všetky predmety, ktoré by stroj mohol zachytiť a vymrštiť, ako napr. kamene, vetvy, drôty a pod.

Ak je to možné, vyhňte sa používaniu výrobku na mokrej tráve.

 Pred použitím prístroja sa vizuálnou kontrolou uistite, že valce a skrutky nie sú tupé, opotrebené alebo poškodené. Opotrebené alebo poškodené valce a skrutky vymeňte, aby mohlo byť zabezpečené vyváženie prístroja.

 Ochranné zariadenia, ktoré sa nachádzajú na stroji, je striktné zakázané demontovať, meniť, používať v rozpore s ich určením alebo pripieňovať ochranné zariadenia iných výrobcov.

 Prístroj sa nesmie používať, ak je poškodený alebo sú chybné bezpečnostné zariadenia. Opotrebené a poškodené diely vymeňte.

Motor spustite až vtedy, ak sú vaše nohy v bezpečnej vzdialenosti od rezných nástrojov.

Stroj pri spúšťaní nenakláňajte.

Stroj nespúšťajte, ak stojíte pred vyhadzovacím otvorom.

Chodte! Nebežte!

Dbajte na bezpečný postoj, predovšetkým na svahoch. Nepracujte na príliš strmých svahoch. Pri zmene smeru

jazdy na svahoch buďte mimoriadne opatrní.

Buďte mimoriadne opatrní, keď sa otáčate a prístroj ťaháte smerom k sebe.

Prístroj vždy vypnite, ak má byť tento prenášaný, preklápaný alebo sa má pohybovať mimo trávnik. Počkajte, kým sa všetky rotujúce časti zastavia.

Ak narazíte na cudzí predmet alebo stroj začne vibrovať, musíte ho vypnúť a vytiahnuť nástrčku na sklade zástrčka. Skontrolujte, či nie je prístroj poškodený. Prípadné škody opravte.

Po ukončení práce stroj ihneď vypnite.

- Zastavte stroj a vytiahnite kontaktný kľúč. Počkajte až sa všetky rotujúce diely zastavia a zariadenie vychladne.
- vždy, keď sa od prístroja vzdialíte
- Aby sa uvoľnil zablokovaný nôž.
- Pre nastavenie reznej výšky.
- Pre vyprázdnenie zberného vaku.
- V prípade, že dôjde k zachyteniu cudzieho telesa, skontrolujte, či sa kosačka nepoškodila. Skôr, ako prístroj opäť uvediete do prevádzky, musia sa byť prípadné poškodenia odstránené.
- Pre nadvihnutie alebo odnesenie kosačky.
- Aby ste mohli kosačku prevrátiť alebo prepraviť (napr. z trávnik na trávnik alebo cez cestu).
- Pred údržbou kosačky je potrebné ju dôkladne vyčistiť.

Zapínač/vypínač a bezpečnostný spínač sa nesmú aretovať.

Dodržujte, prosím, zákonné ustanovenia k nariadeniu o ochrane proti huku, ktoré môžu byť v rôznych miestach rozdielne.

Varovanie: Toto elektrické náradie generuje počas prevádzky elektromagnetické pole. Toto pole môže za určitých okolností narušiť funkciu aktívnych alebo pasívnych lekárskeho implantátov. Aby sa znížilo riziko vážneho alebo smrteľného úrazu, odporúčame osobám s lekáskymi implantátmi, aby vec konzultovali so svojím lekárom a výrobcem zdravotníckeho implantátu, skôr ako budú obsluhovať stroj.

Nepoužívajte zariadenie v blízkosti horľavých kvapalín alebo plynov. Pri skrate hrozí nebezpečenstvo požiaru a explózie.

## Údržba

### Rotujúci nôž

Nastavovacie, čistiacie alebo údržbárske práce na prístroji realizujte iba pri vypnutom motore, vytiahnutej sieťovej zástrčke a ak je rezný nôž zastavený.



Pred realizáciou nastavovacích, čistiacich alebo údržbárskych prác na prístroji vždy vytiahnite zástrčku z el. zásuvky.

Stroj udržiujte čistý. Pravidelne vyčistite sklz na vyhadzovanie trávy a teleso prístroja.

Všetky pohyblivé diely ošetrite ekologickým olejom.

Zberný kôš kontrolujte pravidelne z hľadiska opotrebenia a starnutia.

Opravy a práce, nepopísané v tomto návode, smie vykonať len kvalifikovaný autorizovaný personál.

Používať len originálne príslušenstvo a originálne náhradné diely.

Len pravidelne udržiavaný a ošetrovaný prístroj môže byť uspokojivou pomôckou. Nedostatočná údržba a starostlivosť môže viesť k nepredvídaným nehodám a úrazom.

## Likvidácia

Pokyny na likvidáciu vyplývajú z piktogramov umiestnených na prístroji alebo na obale.



Chybné alebo likvidované prístroje musia byť odovzdané do príslušných zberných.

### Likvidácia prepravného obalu

Obal chráni prístroj pred poškodením pri doprave. Obalové materiály sú spravidla volené podľa ekologicky prijateľných hľadísk a hľadísk nakladania s odpadmi a preto sú recyklovateľné. Vrátanie obalu do materiálového obehu šetrí suroviny a znižuje výskyt odpadov. Časti obalov (napr. fólia, styropor®) môžu byť nebezpečné pre deti.

### Nebezpečenstvo udusení!

Ukladajte časti obalov mimo dosahu detí a čo najrýchlejšie ich zlikvidujte.

## Záruka

Záručná lehota je 12 mesiacov pri priemyselnom použití, 24 mesiacov pre spotrebiteľa a začína dňom nákupu prístroja.

Záruka sa vzťahuje výhradne na nedostatky spôsobené chybou materiálu alebo výrobnou chybou. Pri reklamácii v záručnej lehote je potrebné priložiť originálny doklad o kúpe s dátumom predaja.

Do záruky nespadá neodborné použitie, ako napr. preťaženie prístroja, použitie násilia, poškodenie cudzím zásahom alebo cudzími predmetmi. Nedodržanie návodu na použitie a montáž a normálne opotrebenie tiež nespadá do záruky.

**Dôležité informácie pre zákazníka**

Upozorňujeme, že vrátenie počas záručnej lehoty alebo i po záručnej lehote je potrebné zásadne vykonať v originálnom obale. Týmto opatrením sa účinne zabráni zbytočnému poškodeniu pri doprave a často spornému vybaveniu. Prístroj je optimálne chránený len v originálnom obale, a tým je zaistené plynulé spracovanie.

**Servis**

Máte technické otázky? Reklamáciu? Potrebujete náhradné diely alebo návod na obsluhu? Na našej domovskej stránke [www.guede.com](http://www.guede.com) vám v oddiele Servis pomôžeme rýchlo a nebyrokraticky. Pomôžte nám, prosím, aby sme mohli pomôcť vám. Aby bolo možné váš prístroj v prípade reklamácie identifikovať, potrebujeme sériové číslo, objednávacie číslo a rok výroby. Všetky tieto údaje nájdete na typovom štítku. Aby ste mali tieto údaje vždy poruke, zapíšte si ich, prosím, dole.

Sériové číslo:

Objednávacie číslo:

Rok výroby:







Tel.: +49 (0) 79 04 / 700-360

Fax: +49 (0) 79 04 / 700-51999

E-Mail: [support@ts.guede.com](mailto:support@ts.guede.com)**Vyhľadávanie porúch**

Porucha	Príčina	Odstránenie
<b>Motor neštartuje</b>	Chýba napájania	Kábel skontrolujte, zasuňte, v prípade potreby vymeňte alebo nechajte prostredníctvom odborníka opraviť.
	Chybný kábel	Kábel skontrolujte, zasuňte, v prípade potreby vymeňte alebo nechajte prostredníctvom odborníka opraviť.
	Chybné napájanie	Elektrický kábel je nepripustne dlhý alebo má príliš malý prierez
	Nie je ovládaný hlavný spínač, resp. bezpečnostný oblúk	Pozrite nižšie „Prevádzka“ → <a href="#">f6</a>
	Zapínač/vypínač je chybný	Nechajte ho vymeniť v odbornom servise Güde
<b>Nepokojný chod, silná vibrácia</b> <b>Motor vynecháva</b>	Je poškodený nôž	Vymeňte nôž
	Valec je uvoľnený	Skontrolujte uchytenie valca a pevne ho dotiahnite
	Blokovanie prostredníctvom cudzích telies	Uvoľnenie blokovania
<b>Zlý výkon pri zbere a zachytávaní</b>	Nôž je tupý	Nechajte nôž nabrúsiť alebo vymeniť
	Zberný kôš je upchaný	Vyprázdnite zberný vak → <a href="#">f7</a>
	Nepripravená pracovná výška	Nastavte pracovnú výšku → <a href="#">f5</a>
	Tráva je príliš vysoká	Trávu najskôr pokoste
<b>Tráva sa nezbera</b>	Plný zberný kôš	Vysypte zberný kôš → <a href="#">f7</a>
	Príliš mokrá tráva	koste za suchého počasia

## Műszaki Adatok

Vertikulátor		ELEKTRO VERTIKU- TIERER ST 1400
	Megrend.szám	05141
	Feszültség	230 V~50 Hz
	Motor teljesítménye	1400 W
	Munkaszélesség	320 mm
	Vágásszélesség	300 mm
	Munkamélység Vertikulálás	-10 – 5 mm
	Munkamélység Szellőztetés	-5 – 10 mm
	A fűgűjtő kosár űrtartalma	35 l
	Súly	9 kg
<b>Zajártalom adatok</b>		
	akusztikus nyomás szint $L_{pA}$ <sup>1)</sup>	88,2 dB (A)
	Mért akusztikus teljesítményszint $L_{WA}$ <sup>1)</sup>	99,3 dB (A)
	Garantált akusztikus teljesítményszint $L_{WA}$ <sup>2)</sup>	103 dB (A)
	mérve... szerint <sup>1)</sup> EN 60335; <sup>2)</sup> 2000/14/EG; <sup>1)</sup> K bizonytalanság= 3 dB (A)	
	Hallásvédő eszköz használata ajánlott!	
<b>Rezgésártalom adatok</b>		
	Rezgés emisszió érték (Három irány vektorösszege) megfelelően kiderített EN 60335	
	Rezgés emisszió érték $a_n$	4,66 m/s <sup>2</sup>
	K bizonytalanság = 1,5 m/s <sup>2</sup>	

**FIGYELMEZTETÉS:** A rezgésszint az elektromos szerszám használatának megfelelően változni fog, és némely esetben meghaladhatja az útmutatókban megadott értéket.

A vibráció szintje felhasználható az egyes elektromos berendezések összehasonlítására

Az érték alkalmas a vibrációs terhelés felbecsülésére is.

A vibrációs terhelés pontos meghatározásához, a munkaidő bizonyos szakaszában, azokat az időket is figyelembe kell venni, amikor a készülék ki van kapcsolva, vagy bár működik, de ténylegesen nem dolgozik vele. Ez a teljes munkaidőre vonatkozó vibrációs terhelést lényegesen lecsökkentheti.

Vezessen be kiegészítő biztonsági intézkedéseket a ő személy, vibráció elleni védelmére, pl: az elektromos szerszámok és berendezések műszaki karbantartása, a kezek melegen tartása, s a munkafolyamatok szervezése.



Csak azután használja a szivattyút, miután figyelmesen elolvasta és megértette a kezelési útmutatót.

Ismerkedjen meg az irányító elemekkel és a berendezés szabályszerű használatával! Tartsa be a biztonsági utasításokat. Viselkedjen figyelmesen harmadik személlyel szemben.

A kezelő személy felelős a balesetekért és a harmadik személy biztonságáért.

Az esetben, ha a gép bekapcsolásával és kezelésével kapcsolatban kételyei támadnak, forduljon a szervizszolgálatához.

A készüléket tartsa gyermekektől távol.

A készüléket nem használhatják mozgáskorlátozott vagy korlátozott érzéki, szellemi képességű személyek (és gyermekek), sem megfelelő tapasztalatokkal és ismeretekkel nem rendelkező személyek, kivéve ha a készülék használatát engedélyező és a biztonságukért személyesen felelős személy felügyelete alatt állnak. Ügyeljen arra, hogy a gyermekek ne játszassanak a géppel.



## Rendeltetés szerinti használat

A vertikulátor kisebb és közepes gyepfelületek vertikálására és szellőztetésére szolgál privát célú házi- és hobbikertekben.

Gyepszellőztető: a filcréteg (moha, levelek, gyomok stb.) gyepből történő eltávolítására.

Vertikulátor: a gyepes föld megmunkálására, valamint gyep- és füves területek regenerálására.

A felhasználó és más személyek testi épségét fenyegető veszélyek miatt a vertikulátort nem szabad ettől eltérő célra használni.

A készüléket kizárólag az alábbiakban leírtaknak megfelelően szabad használni. Ebben az utasításban foglalt általánosan érvényes előírások mellőzése következtében beállt károkért a gyártó nem felelős

**⚠ A vertikulátort nem szabad bokrok, sövények és cserjék vágására, valamint futónövények vagy tetőkön, ill. balkonládákban kialakított gyepfelületek vágására és aprítására. A vertikulátort továbbá nem szabad szecskavágóként alkalmazni fa- és sövénynyesedékek aprításához, valamint talaj egyenetlenségek kiegyengetésére.**

## Követelmények a gép kezelőjére

A gép kezelője használat előtt figyelmesen olvassa el a használati utasítást.

**Szakképesítés:** A gép használatához, szakemberrel való felvilágosításon kívül nem szükséges speciális szakképesítés.

**Minimális korhatár:** A géppel kizárólag 18 éven felüli személyek dolgozhatnak. Kivételt képez a fiatalokúak foglalkoztatása szakképzés alatt az oktató felügyelete mellett szakképzettség elsajátítása érdekében.

A helyi előírások meghatározhatják a kezelő személy minimális életkorát.

**Képzés:** A gép használatához elegendő szakember felvilágosítása resp. a használati utasítással való megismerkedés. Speciális képzés nem szükséges.

## Maradékveszélyek

**⚠ A forgó kések súlyos vágási sérülést okozhatnak, vagy akár bizonyos testrészek levágását is okozhatják.**

Bekapcsolt állapotban soha ne nyúljon be a gép burkolata alá. Munkavégzéshez viseljen munkaszemüveget. Működés közben soha ne vegye le a gyújtózsákot.

**⚠ A gép által kidobott kövek és föld súlyos sérüléseket okozhatnak.**

Vágás előtt nézze át, hogy a munkavégzési területen nem találhatók e idegen tárgyak. Ügyeljen arra, hogy a gyújtózsák megfelelően a helyére legyen illesztve. Munkavégzéshez viseljen munkaszemüveget.

**⚠ A rossz megvilágítás/látási viszonyok jelentős biztonsági kockázatot jelentenek.**

A géppel folytatott munkavégzés során biztosítson megfelelő fényforrást ill. látási viszonyokat.

## Viselkedés kényszerhelyzetben

**⚠ Sebesülés veszély!**

Kezeit és lábait ne tegye a gép forgó alkatrészei közelébe! Tartsa be a fűszóró garattól a megfelelő távolságot!

Igyekezzen a balesetnek megfelelően elsősegélyt nyújtani, s minél hamarabb biztosítson be orvosi segítséget. A sebesültet nyugtassa meg, s védje további balesettől. Az esetleges balesetek miatt a munkahelyen, a DIN 13164 norma követelménye szerint, mindig legyen kéznél, elsősegély nyújtáshoz, kézi patika. Amit, szükség esetén, a kézi patikából kivessz, azonnal pótolja vissza. Ha segítségre van szüksége, tüntesse fel az alábbi adatokat:

1. A baleset színhelye
2. A baleset típusa
3. A sebesültek száma
4. A sebesülések típusa

## SymbolySymboly



Figyelmeztetés/vigyázz!!



Használat előtt olvassa el a használati utasítást!



Figyelem! Kikapcsolás után a kések egy ideig még forognak. Várjon, amíg minden forgó rész megáll.



Tartsa a tápkábelt távol a vágókésektől.



Ezeket a személyeket tartsa a géptől megfelelő biztonsági távolságban.



Védje nedvesség ellen  
A gépet nem szabad esőnek kitenni.



	A készüléken végzett bármilyen beállítási, tisztítási vagy karbantartási munka előtt mindig ki kell húzni a csatlakozódugaszt a dugaszolóaljzatból.
	Viseljen védő szemüveget Hallásvédő eszköz használata ajánlott!
	Viseljen védő munkakesztyűket
	Viseljen biztonsági munkacipőt átvágs elleni védelemmel, érdes talppal és acél orral!
	Vigyázz! Elhajított tárgyak!
	Vigyázat, éles kések! A kések a kikapcsolást követően egy ideig még forognak.
	Óvakodjon a vágott sérülésektől!
	Tartsa be a géptől a biztonságos távolságot! (min. 5 m)
	Az esetben, ha a kábel megkárosodik, vagy el lesz vágva, azonnal húzza ki a dugvillát a konektorból
	Védelmi típus II
	CE jelzet
	Hibás és/vagy tönkrement villany, vagy elektromosgépeket át kell adni az illetékes hulladékgyűjtő telepre.
	Védje nedvesség ellen
	A csomagolást felállított helyzetben tartsa

## Elektromos készülékekre vonatkozó általános biztonsági utasítások

### Figyelmeztetés

**Olvassa el az összes biztonsági utasítást és rendelkezést.** Az alábbi utasítások hibás betartása áramütés, tűz és/vagy súlyos balesetveszélyt jelent.

**A jövőbeni újraolvasáshoz őrizzen meg minden**

### **biztonsági utasítást és rendelkezést.**

A biztonsági utasítások között szereplő „elektromos készülék” kifejezés vezetékkel (tápkábel) táplált elektromos szerszámokra, valamint akkumulátorral táplált (tápkábel nélküli) elektromos szerszámokra vonatkozik.

#### 1) Munkahelyi biztonság

- Tartsa a munkahelyét tisztán és biztosítsa a megfelelő megvilágítását.** A rendetlen, rosszul megvilágított munkahely balesetveszélyes.
- Soha ne használja az elektromos készüléket tűzveszélyes folyadékokat, gázokat és port tartalmazó robbanásveszélyes környezetben.** Az elektromos készülékek a por vagy a gőzök berobbanását eredményező szikrákat gerjesztenek.
- Tartsa biztonságos távolságban az elektromos készüléktől a gyermekeket és egyéb személyeket. Figyelmetlenség esetén elveszítheti a készülék feletti uralmát.

#### 2) Villamos biztonság

- Az elektromos készülék csatlakozódugójának illeszkedni kell a csatlakozójába. A dugó nem módosítható tetszés szerint. A földelt elektromos készülékeket ne használja dugós adapterekkel kombinálva.** A nem módosított csatlakozódugók és megfelelő csatlakozóaljok használata csökkenti az elektromos áramütés kockázatát.
- Ne érjen a testével földelt tárgyakhoz, pl. csővezetékhez, fűtővezetékhez, tűzhelyhez, hűtőgéphez.** Ha a teste földelve van, nagyobb az elektromos áramütés kockázata.
- Soha ne tegye ki az elektromos készülékeket eső, nedvesség hatásának.** Ha a készülékbe víz jut, nagyobb az áramütés kockázata.
- Soha ne használja nem rendeltetészerűen a kábelt, pl. a készülék hordására, felfüggesztésére vagy a dugó kirántására. Óvja a vezetékét a túlságosan magas hőmérséklettől, olajtól, éles élektől és a készülék mozgó alkatrészeitől.** A sérült és összegabalyodott kábelek fokozzák az áramütés kockázatát.
- Wenn Sie mit einem Elektrowerkzeug im Freien arbeiten, verwenden Sie nur Verlängerungskabel, die auch für den Außenbereich geeignet sind.** Die Anwendung eines für den Außenbereich geeigneten Verlängerungskabels verringert das Risiko eines elektrischen Schlag.
- Ha a készülékkel kültérben dolgozik, csak kültéri használatra alkalmas hosszabbító kábelt használjon.** A kültéri használatra alkalmas hosszabbító kábel használata csökkenti az

áramütés kockázatát.

- g) **Ha nem kerülhető ki a készülék nedves közegben való használata, használáram hibaáram elleni védőkapcsolót.** A hibaáram elleni védőkapcsoló használata csökkenti az áramütés kockázatát.
- 3) Személybiztonság**
- a) **Figyelmesen dolgozzon, az elektromos készülékkel végzett munka során hallgasson a józan eszére. Az elektromos készüléket soha ne használja, ha alkohol, kábítószer vagy gyógyszer hatása alatt áll.** Egyetlen pillanatnyi figyelmetlenség súlyos balesetet eredményezhet.
- b) **Használjon munkavédelmi eszközöket és mindig viseljen védőszemüveget.** Az olyan személyi védőeszközök használata, mint az arcpajzs, csúszásgátló talpu munkacipő, védősisak vagy fülvédő az elektromos készülék típusának és használatának függvényében csökkenti a baleset kockázatát.
- c) **Előzze meg a készülék nemkívánatos bekapcsolását. Még mielőtt a készüléket tápellátáshoz vagy akkumulátorhoz csatlakoztatná, felemelje vagy hordaná, győződjön meg róla, hogy ki van kapcsolva.** Amennyiben az elektromos készülék hordása során az ujját a kapcsolón tartja, a készüléket bekapcsolt állásban csatlakoztatja a hálózathoz, baleset veszélyének teszi ki magát.
- d) **A készülék bekapcsolása előtt távolítsa el belőle a beállítására szolgáló segédeszközöket és szerszámokat.** A készülék mozgó részében található szerszám vagy kulcs balesetet okozhat.
- e) **Ügyeljen a helyes testtartás megőrzésére. Álljon stabilan és őrizze meg az egyensúlyát.** Ily módon váratlan helyzetekben jobban az ellenőrzése alatt tarthatja a készüléket.
- f) **Viseljen megfelelő öltözetet. Ne viseljen bő ruhákat se ékszereket. A haját, ruháját és kesztyűjét tartsa biztonságos távolságban a mozgó alkatrészekről.** A bő ruhát, ékszereket és a hosszú haját a készülék mozgó részei elkapathatják.
- g) **Ha lehetőség nyílik porszívó és porfogó felszerelésre, győződjön meg róla, hogy azok csatlakoztatva lettek, és helyesen vannak használva.** A porszívó használata csökkenti a por okozta veszély kockázatát.
- 4) Az elektromos készülék használata és ápolása**
- a) **Soha ne terhelje túl a készüléket. Az adott munkához mindig megfelelő szerszámot használjon.** A megfelelő elektromos szerszámmal jobban és biztonságosabban dolgozik a megadott teljesítménykorlátokon belül.
- b) **Soha ne használja az elektromos készüléket, ha hibás a kapcsolója.** Az olyan elektromos készülék, amely nem kapcsolható be vagy ki, veszélyes, és javításra szorul.
- c) **A készülék beállítása, tartozékcseréje vagy a**

**készülék lerakása előtt húzza ki a dugóját a hálózatról és/vagy vegye ki az akkuját.** Ezek a biztonsági rendelkezések megakadályozzák a készülék véletlenszerű bekapcsolását.

- d) **A nem használt elektromos készülékeket gyermekektől távol tárolja. Akadályozza meg, hogy az elektromos készüléket olyan személyek használhassák, akik nem ismerik a használatát, vagy nem olvasták el ezt a használati útmutatót.** Az elektromos készülékek veszélyesek, ha gyakorlatlan személyek használják őket.
- e) **Ápolja elektromos készülékeit. Ellenőrizze le, hogy a készülék mozgó részei hibátlanul működnek és nem szorulnak, továbbá hogy nem repedtek vagy más módon úgy sérültek, hogy az negatív kihatással van az elektromos készülék működésére. A készülék használat Számos balesetet a rosszul karbantartott elektromos szerszámok okoznak.**
- f) **Tartsa élesen és tisztán a vágószerszámokat.** Az alaposan ápoltt, éles szerszámok ritkábban szorulnak be, és könnyebb a vezetésük.
- g) **Az elektromos készülékeket, tartozékokat, toldatokat stb. e használati útmutatóval összhangban használja. Mindig vegye figyelembe a munkakörülményeket és a végzett tevékenységet.** Az elektromos készülékek nem rendeltetészerű használata veszélyes helyzetek kialakulásához vezethet.

## 5) Szerviz

- a) **Az elektromos szerszámot kizárólag szakképzett személyzet javíthatja, minden esetben eredeti pótalkatrészek felhasználásával.** Ez biztosítja a készülék további biztonságos használatát.

## Biztonsági utasítások

 Kizárólag hiba áram elleni védőkapcsolóval használható (RCD előírás szerint max. hibaáram 30mA).

A hosszabbító kábeleknél legalább 1,5 mm<sup>2</sup> kábel keresztmetszettel kell rendelkezniük. Nem tanácsos különböző hosszúságú és keresztmetszetű hosszabbító kábeleket, valamint adaptereket és elosztókat használni.

A gép üzemeltetése alatt idegen személyeket, gyerekeket és állatokat, tartson a géptől biztonságos távolságban. A minimális biztonsági távolság 5 m.

Munka közben viseljen megfelelő személyi védőeszközöket! Viseljen hosszú nadrágot és megfelelő munkacipőt! Tilos a gépet szandálban, vagy meztelb kezelni. Ha szükséges, viseljen védő munkakesztyűt!

Alaposan ellenőrizze le a munkaterületet, és távolítsa el minden tárgyat és apró élőlényt, amelyet a kispép kidobhat (pl. kövek, ágak, drótok, üvegcserepek stb.).

Lehetőség szerint ne használja a terméket nedves fűvön.

**⚠** Használat előtt szemrevételezéssel mindig biztosítani kell, hogy a hengerek és csavarok ne legyenek tompák, kopottak vagy sérültek. A kiegyensúlyozottság biztosítására ki kell cserélni a kopott vagy sérült hengereket és csavarokat.

**⚠** Szigorúan tilos a gépre felszerelt védőberendezéseket leszerelni, kicserélni, nem a rendeltetésnek megfelelően használni, vagy más gyártótól származó biztonsági berendezéseket használni.

**⚠** Tilos a berendezés használata az esetben, ha hibás, vagy a biztonsági berendezés meg van károsodva. A kopott és hibás alkatrészeket haladéktalanul cserélje ki.

A motort kizárólag az esetben kapcsolhatja be, ha kezei és a lábai a géptől biztonságos távolságban vannak.

Startolásnál tilos a fűnyíró gépet oldalra dönteni.

Tilos a motor startolása az esetben, ha a kezelő személy a fűszóró garat előtt áll.

Járjon! Soha ne fusson!

Ügyeljen arra, hogy - különösen részsükön - állása biztos legyen. Túlzottan meredek részsükön ne használja a készüléket. Különösen óvatosan járjon el, ha részsükön megváltoztatja a haladási irányt.

Legyen nagyon óvatos, ha megforduláskor maga felé húzza a gépet.

Mindig kapcsolja ki a készüléket, ha hordozza, felfordítja vagy gyepfelületeken kívül mozgatja azt. Várja meg, hogy minden forgó rész leálljon.

Az esetben, ha idegen tárgyakra ütközik, vagy a gép vibrálni kezd, azonnal kapcsolja ki és távolítsa el a hálózati csatlakozót. Ellenőrizze, nincs-e a gép megrongálódva, szükség esetén a hibákat távolítsa el.

A munka befejeztével a gépet azonnal kapcsolja ki.

- Kapcsolja ki a gépet, és vegye ki az indítókulcsot. Várja meg, amíg minden forgó rész megáll, és a gép kikapcsol.
- mindig, ha el kíván távozni a géptől
- A megszorult kés kilazításához.
- A vágómagasság beállításához
- A gyűjtőzsák kiürítéséhez
- Ha idegen tárgy kerül a gép alá, ellenőrizze le, nem sérült-e meg a gép. Mielőtt a gépet ismét üzembe helyezné, javíttassa meg.
- A fűnyíró felemeléséhez vagy elviteléhez.
- A fűnyíró felfordításához vagy áthelyezéséhez (pl. a járdán át az egyik füves részről a másikra).
- Mielőtt leellenőrizné a fűnyírót, tisztítsa meg vagy vegyeze rajta el az egyéb szükséges beavatkozásokat.

A BE/KI kapcsoló és a biztonsági kapcsoló blokkolása tilos.

Kérjük, tartsa be a munkavégzés helyszínén érvényes zajvédelmi előírásokat.

**Figyelem** Ez elektromos szerszám működése közben elektromágneses mezőt generál. Bizonyos feltételek fennállása esetén ez a mező megzavarhatja az aktív vagy passzív orvosi implantátumok működését. A súlyos vagy halálos balesetek

kockázatának csökkentése érdekében ajánlott az orvosi implantátumokat viselő személyek számára, hogy a szerszám használata előtt konzultálják azt kezelőorvosukkal és az egészségügyi implantátum gyártójával.

Ne használja a berendezést tűzveszélyes folyadékok és gázok közelében. Rövidzár esetén tűz- és robbanásveszély áll fenn.

## Karbantartás

### **⚠ Forgó kés**

Beállítási, tisztítási vagy karbantartási munkákat csak akkor szabad végezni a készüléken, ha a motor ki van kapcsolva, a hálózati csatlakozódugasz ki van húzva, és a vágókés nem forog.



A készüléken végzett bármilyen beállítási, tisztítási vagy karbantartási munka előtt mindig ki kell húzni a csatlakozódugaszt a dugaszolóaljzatból.

Tartsa tisztán a gépet. Rendszeresen tisztítsa a fűkidobó részt és a gépházat.

A gép mozgó részeit kenje be olyan olajjal, mely nincs káros hatással a környezetre!

Rendszeresen ellenőrizze a fűgyűjtő kosarat kopás és elavulás szempontjából!

Javításokat és azokat a munkákat, melyeket a használati utasítás nem tartalmaz, kizárólag autorizált szakemberek végezhetnek!

Csak eredeti tartozékokat és eredeti pótalkatrészeket alkalmazzon!

Kizárólag rendszeresen karbantartott és kezelt gép lehet megbízható segédeszköz. Elégtelen karbantartás és kezelés előre nem látható balesetekhez és sérülésekhez vezethet.

## Kiselejtezés:

A megsemmisítésre vonatkozó utasítások a készüléken vagy csomagolásán elhelyezett piktogramokból következnek.



Hibás és/vagy tönkrement eszközök át kell adni az illetékes hulladékgyűjtő telepre.

### **A csomagolás megsemmisítése**

A csomagolás óv a szállítás közben fenyegető sérülésektől. A csomagolóanyagok általában környezetvédelmi és hulladékgazdálkodási szempontok alapján kerülnek kiválasztásra, ezért újrahasznosíthatók. A csomagolóanyag újrahasznosítása csökkenti a hulladékmennyiséget. Egyes csomagolóanyagok (pl. fóliák, styropor®) gyermekekre nézve veszélyt jelenthetnek.

**Fulladásveszély!**

A csomagolás egyes részeit gyermekektől távol tartsa, és a lehető leggyorsabban semmisítse meg.

**Jótállás**

Jótállás időtartalma 12 hónap ipari használat esetén, fogyasztó esetén 24 hónap, jótállás a készülék megvétele napján kezdődik.

A jótállás kizárólag az anyagi, vagy gyártási hibákból eredő elégtelenségekre vonatkozik. Reklamáció esetén fel kell mutatni az eredeti, a vásárláskor kapott, s a vásárlás dátumával ellátott iratot.

A jótállás nem vonatkozik a géppel való szaktalan használat következtében bekövetkező hibákra, pl. a gép túlterhelése, erőszakos használata, vagy idegen tárgyakkal való megrongálódása. A használati utasítás mellőzése következményeire, szerelési és szokásos, normális elhasználódásra sem vonatkozik a jótállás.

**Fontos információk az ügyfél részére**

Felhívjuk a felhasználó figyelmét, hogy mind a jótállási időben, mind annak lejártát követően visszaadásra kizárólag az eredeti csomagolásban kerülhet sor. Ezzel hatékonyan megelőzhető a berendezés szállítás közbeni megsérülése, illetve a vitás reklamációs esetek. A készüléket az eredeti csomagolása optimálisan

ővja, és így biztosított a reklamációs igény mielőbbi feldolgozása.

**Szervíz**

Vannak kérdései? Reklamáció? Szüksége van pótalkatrészekre, vagy használati utasításra? Honlapunkon a [www.guede.com](http://www.guede.com) címen szervíz terén gyorsan, bürokráciát kizárva segítségére leszünk. Kérem, segítsen, hogy segíthessünk. Hogy gépét reklamáció esetén identifíkálassuk, szükségünk van a gyártási számra, a szortiment tételszámára és a gyártási évre. Ezek az adatok fel vannak tüntetve a típus címken. Hogy mindig kéznél legyenek, kérem, jegyezze fel az lábbiakban.

Gyártási szám:

Megrendelési szám







Gyártási év:

Tel.: +49 (0) 79 04 / 700-360  
 Fax: +49 (0) 79 04 / 700-51999  
 E-Mail: [support@ts.guede.com](mailto:support@ts.guede.com)

**Üzemzavarok kikeresése**

Üzemzavar	Ok	Eltávolítás
<b>A motor nem startol</b>	Nincs táplálás	Ellenőrizze a kábelt, csatlakoztassa, szükség esetén cserélje ki, vagy szakemberrel javíttassa ki.
	Hibás kábel	Ellenőrizze a kábelt, csatlakoztassa, szükség esetén cserélje ki, vagy szakemberrel javíttassa ki.
	Hibás csatlakozás	Az elektromos kábel túlságosan hosszú, vagy túlságosan kicsi a keresztmetszete
	Nem vezérelt főkapcsoló, ill. biztonsági ív	Lásd alább az „Üzem” c. részt → <a href="#">[6]</a>
	A be-/kikapcsoló meghibásodott	Cseréltesse ki Güde szakszervizben
<b>Egyenletlen menet, erős vibráció</b> <b>A motor kihagy</b>	Sérült kés	Cserélje ki a kést
	A henger meglazult	Ellenőrizze és húzza meg a henger felfogatását
	Blokkolás idegen test miatt	Blokkolás kioldás
<b>Nem megfelelő hatékonyság</b>	Tompa kés	Éltesse meg vagy cseréltesse ki a kést.
	Eltömődött gyűjtőkosár	Üritse ki a gyűjtőzsákokat → <a href="#">[7]</a>
	A munkamagasság nincs megfelelően beállítva	Állítsa be a munkamagasságot → <a href="#">[5]</a>
	A gyep túl magas	Végezzen előnyírást a gyepon
<b>Nem gyűjti a fűvet.</b>	A fűgyűjtő kosár tele van.	Üritse ki a fűgyűjtő kosarat! → <a href="#">[7]</a>
	A fű túlságosan vizes!	Kizárólag száraz időben kaszáljon!

## Tehnični podatki

Rahljanje		ELEKTRO VERTIKU- TIERER ST 1400
	Kataloška številka:	05141
	Priključek	230 V~50 Hz
	Zmogljivost motorja	1400 W
	Delovna širina	320 mm
	Zamah	300 mm
	Delovna globina Rahljanje	-10 – 5 mm
	Delovna globina Zračenje	-5 – 10 mm
	Prostornina koša pod napravo	35 l
	Teža	9 kg
<b>Podatki o hrupnosti</b>		
	Akustični tlak $L_{pA}$ <sup>1)</sup>	88,2 dB (A)
	Zajamčena raven akustične zmogljivosti $L_{WA}$ <sup>1)</sup>	99,3 dB (A)
	Zajamčena raven akustične zmogljivosti $L_{WA}$ <sup>2)</sup>	103 dB (A)
Izmerjeno po <sup>1)</sup> EN 60335; <sup>2)</sup> 2000/14/EG; <sup>1)</sup> Nihanje K= 3 dB (A)		
	Uporabljajte zaščito za sluh	
<b>Podatki o vibraciji</b>		
Vrednost emisij, nastalih pri vibriranju (Vektorska vsota treh smeri) ustrezno zaščiten EN 60335		
	Vrednost emisij, nastalih pri vibriranju $a_n$	4,66 m/s <sup>2</sup>
	Nihanje K = 1,5 m/s <sup>2</sup>	

**OPOZORILO:** Dejanska raven vibracij se lahko razlikuje glede na tip in način uporabe od parametrov, ki so navedeni v teh napotkih.

Nivo vibracij se lahko uporabi za medsebojno primerjavo električnih naprav.

Služi za približno presojo obremenitve z vibracijami.

Zaradi bolj natančnih rezultatov pri ugotavljanju obremenitev z vibracijami, je potrebno v času uporabe upoštevati tudi čas, kadar je naprava izklopljena oz. čas, kadar deluje, vendar se ne uporablja. To lahko občutno zniža stopnjo obremenitve z vibracijami v času uporabe naprave.

Določite dopolnilne varnostne ukrepe za zaščito uporabnika pred učinkom vibriranja kot npr.: tehnično vzdrževanje električnega orodja in naprav, skrb za pravilno tople roke, organiziranje delovnega procesa itd..



Uporabljajte napravo šele, ko natančno preberete in dojamete to navodilo za uporabo. Seznanite se z nastavitvami in s pravilno uporabo naprave. Upoštevajte varnostne napotke, ki so navedeni v tem navodilu. Obnašajte se odgovorno napram drugim osebam.

Uporabnik odgovarja za morebitne škode ali nevarnosti tretjih oseb.

Za morebitna vprašanja glede priključitve ali načina uporabe naprave, se obrnite na proizvajalca (ali na njegov servisni center).

Naprava ne služi otrokom za igro.  
Naprave ne smejo uporabljati osebe z omejenimi psihofizičnimi sposobnostmi ali osebe, ki nimajo izkušenj oz. če niso pod nadzorom odrasle osebe.

Otrokom preprečite, da se igrajo z napravo.

## Uporaba v skladu z namenom

Rahljalnik je namenjen rahljanju in zračenju majhnih do srednje velikih travnatih površin na zasebnih vrtovih hiš in hobi vrtičkih.

Prezračevalnik trave: namenjen izčesovanju mahu, listja, plevela iz trate.

Rahljalnik: namenjen obdelavi travne ruše in regeneraciji travniških površin.

Zaradi telesne ogroženosti uporabnika in drugih oseb rahljalnika ne smemo uporabljati za druge namene.

Napravo lahko uporabljate le v naveden namen. Proizvajalec ne odgovarja za škode in posledice, ki bi nastale zaradi neupoštevanja splošno veljavnih predpisov in določil v tem navodilu za uporabo.

**⚠ Rahljalnika ne smemo uporabljati za striženje grmovja, živih mej in grmičevja, za košnjo in drobljenje vzpenjalk ali trate na strešni zasaditvi ali v balkonskih koritih. Nadalje rahljalnika ne smemo uporabljati kot drobilnik za odrezke dreves in živih mej, kakor tudi za izravnavo talnih neravnin.**

## Zahteve, ki jih mora spolnjevati uporabnik

Uporabnik je pred uporabo naprave dolžan natančno prebrati navodilo za uporabo.

**Izobrazba:** Za uporabo ni potrebna nobena posebna izobrazba, razen strokovnih napotkov v zvezi z uporabo naprave.

**Minimalna starost:** Mladoletniki lahko uporabljajo napravo, ko dopolnijo 18. leto starosti. Izjema so mladoletniki, ki se kot vajenci udeležijo del z namenom, da se naučijo pravilne uporabe; morajo pa biti pod stalnim nadzorom učitelja.

Krajevni predpisi posameznih držav lahko različno določajo starostno mejo uporabnika.

**Šolanje:** Glede pravilne uporabe se posvetujte z izkušeno osebo in natančno preberite navodilo za uporabo. Posebno šolanje zato ni potrebno.

## Sekundarne nevarnosti

**⚠ Vrteča se rezila lahko hudo poškodujejo dele telesa in povzročajo vreznine.**

Nikoli se z rokami ne dotikajte ohišja, kadar naprava deluje. Pri delu vedno uporabljajte zaščitna očala. Nikoli ne snemajte vreče, kadar naprava deluje.

**⚠ Odbiti kamni ali zemlja lahko povzročijo poškodbe.**

Pred košnjo preiščite površino, če niso prisotni tuji. Pazite, da bo vreča pravilno obešena. Pri delu vedno uporabljajte zaščitna očala.

**⚠ Napačna osvetlitev/svetloba je zelo nevarna zaradi varnosti.**

Pri delu z napravo vedno poskrbite, da bo delovni prostor dobro osvetljen.

## Ukrepi v zasilnih primerih

**⚠ Nevarnost poškodb!**

Nikoli ne vtikajte rok ali nog v bližino vrtečih se delov. Vedno imejte zadostno razdaljo od odprtih, ki mečejo ven.

Poškodovani osebi začetne čimprej dajati ustrezno prvo pomoč in pokličite zdravnika specialista v najkrajšem možnem času. Zavarujte jo pred drugimi nevarnostmi in jo pomirite. Zaradi reševanja morebitnih nezgodnih situacij, mora biti na delovnem mestu vedno prisotna omarica ali škatla prve pomoči, v skladu z DIN 13164. Material, potreben za prvo pomoč, ki ga porabite, takoj dopolnite z novim. Če potrebujete strokovno pomoč, izpolnite prosim sledeče podatke:

1. Kraj nezgode
2. Vrsta nezgode
3. Število ranjenih oseb
4. Vrsta poškodbe

## Simboli



Opozorilo/previdno!



Preberite navodilo za uporabo!



Opozorilo! Rezila dotekajo! Počakajte, da se vsi gibljivi deli popolnoma zaustavijo.



Električni kabel mora biti napeljan ločeno od rezil.



Otroci in tuje osebe naj bodo varno oddaljene od naprave.



Zavarujte pred vlago. Naprave ne izpostavljajte dežju.



Pred izvedbo nastavitvev, čiščenja ali vzdrževalnih opravil, na napravi zmeraj izvlečemo vtičak iz vtičnice.



Uporabljajte zaščitna očala!  
Uporabljajte zaščito za sluh



Uporabljajte zaščitne rokavice!



Uporabljajte varnostne čevlje za zaščito proti vrezinam, nedrsečim podplatom in z jeklenim sprednjim delom čevlja!



Zavarujte se pred odbitimi in letečimi predmeti



Pozor pri uporabi ostrih rezil. Ko napravo izklopite, rezila še nekaj časa dotekajo!



Opozorilo pred poškodbami zaradi vrezin



Osebe v bližini morajo stati v varni razdalji od naprave. 5 m)



Vtič takoj izvlecite iz vtičnice, če pride do poškodbe ali prerezanja kabla.



Tip zaščite II



Simbol CE



Poškodovane in/ali dotrajane električne naprave oddajte v surovino ali na ustrezno mesto.



Zavarujte pred vlago.



Ovitek mora stati navpično.

## Splošni varnostni napotki za električne naprave



### Opozorilo

Natančno preberite vse varnostne napotke in vsebino tega navodila. Napake ob upoštevanju spodaj navedenih napotkov lahko povzročijo električni udar, požar in/ali hude poškodbe.

**Vse varnostne napotke in priporočila shranite na varno za kasnejšo rabo.**

Spodaj uporabljen naziv »električna naprava« se tiče električnega orodja priključenega na omrežje preko el. kabla, polnilne ali druge baterije (brez električnega kabla).

### 1) Varnost na delovnem mestu

a) **Delovno mesto naj bo čisto in osvetljeno.** Nered in nepravilna osvetlitev delovnega mesta lahko povzroči nezgodo.

- b) **Ne uporabljajte električne naprave v okolju, v katerem obstaja nevarnost eksplozije oz. so prisotne vnetljive tekočine, plini in prah.** Električne naprave ustvarjajo iskre, ki so lahko vir vžiga prahu ali hlapov.
- c) Otroci in ostale osebe morajo biti v varni razdalji od električne naprave. Raztreseni lahko izgubite nadzor nad delujočo napravo.

### 2) Varnost električnih delov

- a) **Priključni vtič električne naprave mora biti prilagojen vtičnici. Vtičnice ni mogoče zamenjati za drug tip. Ne uporabljajte ozemljenih električnih naprav skupaj z pretvorniki na vtičih.** Originalni vtiči in primerne vtičnice zmanjšujejo nevarnost električnega udara.
- b) **Ne dotikajte se ozemljenih površin, kot so cevi, centralno ogrevanje, štedilniki in hladilniki.** Obstaja nevarnost električnega udara, v kolikor ste v stiku z zemljo.
- c) **Nikoli ne izpostavljajte naprave dežju in vlagi.** Vdor vode v električno napravo povečuje nevarnost električnega udara.
- d) **Ne uporabljajte kabla v neskladju z njegovim namenom: ne nosite naprave za kabel in ne vlecite zanj vtiča iz vtičnice. Kabel zaščitite pred visokimi temperaturami, oljem, ostrimi robovi ali premičnimi deli naprave.** Poškodovani in zviti kabli so potencialno nevarni zaradi možnega električnega udara.
- e) **Wenn Sie mit einem Elektrowerkzeug im Freien arbeiten, verwenden Sie nur Verlängerungskabel, die auch für den Außenbereich geeignet sind.** Die Anwendung eines für den Außenbereich geeigneten Verlängerungskabels verringert das Risiko eines elektrischen Schlagess.
- f) **V kolikor napravo uporabljate na prostem (zunaj), uporabljajte le podaljške, ki so namenjeni in odobreni za zunanjo rabo.** Zunaj uporabljajte kabel, ki je odobren za zunanjo uporabo, da se izognete morebitnim poškodbam.
- g) **V kolikor ste primorani napravo uporabljati v vlažnem okolju, uporabite varnostno stikalo proti nihanju električnega toka.** Uporaba stikala za zaščito proti nihanju toka zmanjšuje nevarnost električnega udara.

### 3) Varnost oseb

- a) **Bodite previdni, pazite na to kar delate, ravnajte preudarno kadar uporabljate napravo. Ne uporabljajte naprave, če ste raztreseni, ali utrujeni, oziroma če ste pod vplivom drog, alkohola ali zdravil.** Trenutek nepazljivosti pri uporabi naprave, lahko povzroči hude poškodbe.
- b) **Uporabljajte osebna zaščitna sredstva in vedno zaščitna očala.** Z uporabo osebnih zaščitnih sredstev kot so: dihalna naprava, obutev, ki ne drsi, zaščitna čelada ali ščitniki za ušesa, se boste (odvisno od tipa naprave) več ali manj obvarovali



posledic morebitnih nezgod pri delu.

- c) **Preprečite slučajen vklop naprave. Poskrbite, da bo električna naprava izklopljena še preden jo priključite ana vir el. toka oz. baterije, oz. še preden jo dvigate ali prenašate.** Če napravo nosite s prstom na stikalu, ali priključujete napravo na električno omrežje s prstom na stikalu, se lahko hudo poškodujete.
  - d) **Preden napravo vklopite, pospravite montažne ključne in orodje, ki ga ne potrebujete.** Orodje ali ključ, ki se nahaja v gibljevem delu naprave, lahko povzroči poškodbe.
  - e) **Izogibajte se nenormalni drži telesa! Poskrbite za dobro stabilnost in bodite nenehno v ravnotežju!** Le tako boste zmogli napravo v nepričakovanih situacijah bolje nadzirati.
  - f) **Uporabljajte primerno delovno obleko. Ne nosite preširoke obleke ali nakita. Lase, obleke in rokavice imejte v varni razdalji od gibljivih delov naprave.** Ohlapna obleka ali nakit se lahko zataknejo v delujoče dele naprave.
  - g) **Če naprava omogoča montažo sesalca in lovilca prahu se prepričajte, če so pravilno priključeni, da se lahko ustrezno uporabijo.** Uporaba sesalnika prahu lahko zmanjša nevarnost ogrožanja s prahom.
- 4) Uporaba in nega električne naprave**
- a) **Ne preobremenjujte naprave. Za vsako delo uporabljajte ustrezno električno napravo.** S primerno napravo in ustrezno zmogljivostjo boste delo opravili bolje, hitreje in varneje.
  - b) **Ne uporabljajte električne naprave, če je njeno stikalo v okvari.** Naprava, ki je ni mogoče pravilno izklopiti ali vklopiti, je poškodovana in jo mora popraviti strokovnjak.
  - c) **Vtiči izvlecite iz vtičnice oz. baterijo vzemite ven: pred nastavljanjem naprave, zamenjavo njene opreme ali preden jo odložite.** Ti varnostni ukrepi preprečujejo slučajen zagon naprave.
  - d) **Električne naprave, ki jih ne uporabljate, shranite izven dosega otrok. Osebam, ki ne poznajo naprave in ne preberejo teh navodil za uporabo, preprečite, da jo uporabljajo.** Električne naprave so nevarne, če jih uporabljajo neizkušene osebe.
  - e) **Negujte svojo napravo! Preverjajte, če gibljivi deli naprave pravilno delujejo in se ne zatikajo, če niso razpokani ali poškodovani tako, da omenjene poškodbe vplivajo na delovanje naprave. Poškodovane dele popravite še pred ponovno uporabo naprave.** Vzrok za nezgode so pogosto napačno vzdrževani električni aparati.
  - f) **Nastavke vzdržujte čiste in ostre.** Natančno negovana in ostra rezila dosti bolje opravljajo svojo funkcijo in se lažje vodijo.
  - g) **Električno napravo, opremo, nastavke itd. uporabljajte v skladu s temi napotki. Pri tem upoštevajte delovne pogoje in delo ki ga opravljate.** Uporaba električnih naprav na drug

(nepriporočen) način uporabe je nevaren, ker povzroča nevarne situacije.

## 5) Servis

- a) **Električno napravo lahko popravljata le pooblaščen osebna in sicer s pomočjo originalnih rezervnih delov.** S tem bo varnost pri uporabi naprave zajamčena.

## Varnostni napotki za Rahljanje

 Uporaba naprave je možna samo z zaščitnim stikalom proti nihanju napetosti (RCD maksimalni izklopni tok je 30mA).

Podaljški morajo imeti presek vsaj 1,5 mm<sup>2</sup>. Uporaba podaljškov različnih dolžin in presekov, kakor tudi adapterjev in razdelilcev, se odsvetuje.

Poskrbite, da se med uporabo naprave otroci in tudi vse druge osebe ter živali zadržujejo v varni razdalji. Najmanjša varna razdalja znaša 5 m.

Uporabljajte osebna zaščitna sredstva. Nosite trdno obutev in dolge hlače. Naprave nikoli ne uporabljajte, ko ste bos oziroma obuti v lahko obutev (sandale). Če je to potrebno, uporabljajte zaščitne rokavice.

Natančno preglejte teren, na katerem želite napravo uporabljati in odstranite vse predmete, ki bi jih stroj lahko zajel in odbil kot npr. kamenje, veje, žice in živa bitja itd..

Ne uporabljajte izdelka na mokri travi, če je le mogoče.

 Pred uporabo se s pregledom zmeraj prepričajmo, da valjčki in vijačnice niso tope, obrabljene ali poškodovane. Obrabljene ali poškodovane valjčke in vijačnice nadomestimo, da zagotovimo ravnovesje.

 Snemanje, spreminjanje ali dodajanje drugih varnostnih naprav, ki se oziroma naj bi se nahajale na napravi je strogo prepovedano, saj bi delovale v neskladju z njihovim namenom.

 Naprave ne uporabljajte, v kolikor je poškodovana oz. če je poškodovan njen varnostni sistem. Obrabljene poškodovane dele zamenjajte z novimi.

Motor zažene šele tedaj, ko stojite v varni razdalji od delujočih delov.

Ob zagonu naprave ne nagibajte preveč.

Ne prižigajte naprave, če stojite pred odprtino za izmet.

Hodite počasi! Ne tekajte!

Bodite pozorni na varen položaj, zlasti na pobočjih. Ne delajte na prekomerno strmih pobočjih. Še posebej previdni bodite, kadar na pobočju spreminjate smer vožnje.

Bodite posebej previdni kadar obračate in stroj vlečete k sebi.



Stroj zmeraj izklopite kadar ga nosi, je prekucnjen ali se premika izven travnih površin. Počakajte da vsi rotirajoči deli preidejo v stanje mirovanja.

V kolikor naletite na tujek ali naprava začne vibrirati, jo lahko izklopite in snamete priključek s vtič. Preverite, da naprava ni poškodovana. Morebitne škode popravite.

Napravo izklopite takoj, ko dokončate delo.

- Izklopite napravo in izvlecite ključ za vžig. Počakajte, da se vsi gibljivi deli naprave ustavijo in da se naprava ohladi.
- vedno, kadar zapustite napravo
- Reziło se mora sprostiti.
- Za nastavitve rezalne višine.
- Za praznjenje vreče za prestrzanje.
- Kadar prestrežete tujek, preverite, če naprava ni poškodovana. Preden napravo ponovno uvedete v pogon, jo popravite.
- Za dviganje ali prenašanje naprave..
- Da lahko napravo prevrzete ali prepeljete (npr. s travnika na travnik ali preko ceste).
- Preden se lotite preverjanja naprave jo očistite.

Stikalo za vklop/izklop in varnostno stikalo ne sme ostati zaklenjeno.

Prosimo, da upoštevate zakonske določbe v zvezi z zaščito proti hrupu, ki se lahko od države do države razlikujejo.

Opozorilo: Pri delovanju te naprave nastaja elektromagnetno polje. Polje lahko v določenih okoliščinah poškoduje aktivne in pasivne medicinske vstavke. Da zmanjšate nevarnost hudih ali celo smrtnih poškodb, priporočamo osebam z medicinskimi vstavki, da se posvetujejo s svojim zdravnikom ali proizvajalcem medicinskega vstavka, še preden se lotijo uporabe naprave.

Ne uporabljajte naprave v bližini vnetljivih tekočin ali plinov. Pri kratkem stiku obstaja nevarnost požara in eksplozije.

## Vzdrževanje

### Vrteče se rezilo

Nastavitve, čiščenje ali vzdrževalna opravila izvajamo na napravi zgolj pri izklopljenem motorju, izvlečenem omrežnem vtičaku in rezalnem nožu v stanju mirovanja.



Pred izvedbo nastavitve, čiščenja ali vzdrževalnih opravil na napravi zmeraj izvlecemo vtičak iz vtičnice.

Naprava mora biti vedno čista. Redno čistite odprtino za izmet trave in ohišje naprave.

Vse premične dele naprave redno negujte z ekološkim oljem.

Zbirno košaro redno preverjajte, če ni obrabljena ali dotrajana.

Popravila in dela, ki niso opisana v teh navodilih za uporabo lahko opravlja le pooblaščen osebje.

Uporabljajte samo originalne rezervne dele in originalno opremo.

Le redno vzdrževana in dobro negovana naprava lahko zanesljivo služi svojemu namenu. Nezaodstno ali neredno vzdrževanje in nega lahko povzroči nepričakovane nezgode ali poškodbe.

## Odstranjanje

Napotke za odstranjanje opisujejo ideogrami na orodju oz. na njegovem ovitku.



Poškodovane in/ali dotrajane naprave oddajte v surovino ali na ustrezno mesto.

### Način odstranjanja ovitka

Ovitek varuje napravo, da se med transportom ne poškoduje. Ovitek se praviloma izbere na podlagi ekološko ustreznih vidikov in vidikov rokovanja z odpadki, zato jih je mogoče uporabiti za reciklažo. Ponovna uporaba ovitka kot surovine zmanjšuje stroške nastale z odstranjanjem odpadkov. Deli ovitka (npr. folije , Styropor®), so lahko nevarni za otroke.

### Nevarnost zadužitve!

Dele ovitka shranjujte izven dosega majhnih otrok; čimprej jih odstranite.

## Garancija

Garancija traja 12 mesecev v primeru industrijske rabe ali 24 mesecev pri potrošniku in se začne na dan prodaje naprave.

Garancija velja le za tovarniške napake oz. napake, nastale na materialih, iz katerih je naprava izdelana. Če zahtevate popravila v okviru garancije vedno priložite veljaven račun, ki mora vsebovati datum prodaje in podpis prodajalca.

Garancija ne velja, v kolikor napravo uporablja oseba, ki ni strokovno usposobljena, ali če do okvare pride zaradi nestrokovnega posega v napravo ali stika s tuji. Neupoštevanje navodil za uporabo in montažo ter obraba naprave tekem normalne uporabe prav tako ne sodi v sklop garancije.

**Pomembna informacija za stranke**

Opozarjamo Vas, da napravo v času garancije ali izven nje vračate zavito v originalnem ovitku. S tem ukrepom se učinkovito prepreči odvečno škodovanje pri transportu ali spornemu reševanju. Naprava je optimalno varovana samo, če je zavita v originalni ovitek in tako je možna tekoča obdelava.

Serijska številka:

Kataloška številka:

Leto izdelave:

**Servis**

Ali imate tehnična vprašanja? Reklamacijo? Ali potrebujete rezervne dele ali nova navodila za uporabo? Na naši spletni strani [www.guede.com](http://www.guede.com) Vam bomo v oddelku Servis hitro pomagali. Prosimo, pomagajte nam, da bomo lahko mi pomagali vam. Da lahko Vašo napravo v primeru reklamiranja identificiramo, prosimo, da nam pošljete serijsko številko, št. naročila in leto izdelave. Vse navedene podatke boste našli na tipski etiketi. Da imate vse navedene informacije pri roki, jih prosim vnesite tu







Tel.: +49 (0) 79 04 / 700-360

Fax: +49 (0) 79 04 / 700-51999

E-Mail: [support@ts.guede.com](mailto:support@ts.guede.com)**Morebitne okvare**

Okvara	Vzrok	Rešitev
<b>Motor ne vžge</b>	Manjka priključek	Preverite kabel, ga vtaknite, po potrebi nadomestite ali ga dajte popraviti strokovnjaku.
	Kabel je poškodovan	Preverite kabel, ga vtaknite, po potrebi nadomestite ali ga dajte popraviti strokovnjaku.
	Električni priključek je v okvari	Električni kabel je predolg ali prenizke zmogljivosti.
	Ni na voljo glavno stikalo oz. varnostni lok	Glej spodaj »Delovanje« → <a href="#">f6</a>
<b>Nemirno delovanje, močno vibriranje</b> <b>Motor odpoveduje</b>	Pokvarjeno stikalo za vklop/izklop	Pustite jo zamenjati v strokovnem servisu Güde
	Rezilo je poškodovano	Rezilo zamenjajte z novim.
	Zrahljan valj	Preverite priključek valja in privijte
<b>Slaba zmogljivost zajema</b>	Blokada zaradi tujka	Popuščanje blokade
	Rezilo je topo	Rezilo nabrusite ali zamenjajte z novim.
	Košara je zamašena	Izpraznite zbirno vrečo → <a href="#">f7</a>
	Delovna višina ni prilagojena	Nastavite delovno višino → <a href="#">f5</a>
<b>Naprava ne pobira trave.</b>	Previsoka trava	Travo predkositi
	Košara je polna Trava je preveč mokra	Izpraznite košaro. → <a href="#">f7</a> kosite ob suhem vremenu!

## Tehnički podaci

Skarifikator		ELEKTRO VERTIKU- TIERER ST 1400
	Br. za narudžbu	05141
	Priključak	230 V~50 Hz
	Snaga motora	1400 W
	Radna širina	320 mm
	Širina rada	300 mm
	Radna dubina Vertikuliranje	-10 – 5 mm
	Radna dubina Prozračivanje	-5 – 10 mm
	Sadržaj sabirnog koša	35 l
	Masa	9 kg
<b>Podaci o razini buke</b>		
	Razina akustičkog tlaka $L_{pA}$ <sup>1)</sup>	88,2 dB (A)
	Izmjerena razina akustičke snage $L_{WA}$ <sup>1)</sup>	99,3 dB (A)
	Garantirana razina akustičke snage $L_{WA}$ <sup>2)</sup>	103 dB (A)
	Izmjereno prema <sup>1)</sup> EN 60335; <sup>2)</sup> 2000/14/EG; <sup>1)</sup> Nesigurnost K= 3 dB (A)	
	Koristiti odgovarajuću zaštitu sluha!	
<b>Podaci o vibracijama</b>		
Vrijednost vibracija (Vektorski zbir tri smjera) na određeni način osigurano EN 60335		
	Vrijednost vibracija $a_h$	4,66 m/s <sup>2</sup>
	Nesigurnost K = 1,5 m/s <sup>2</sup>	

**UPOZORENIE:** Razina vibracija može biti različita ovisno o vrsti i načinu upotrebe električnog alata i u nekim slučajevima može prekoračiti vrijednosti navedene u ovom naputku.

Razina vibracija može poslužiti za međusobnu usporedbu električnih alata.

Razina vibracija je prikladna i za prethodnu procjenu opterećenja vibracijama.

Za točnu procjenu opterećenja vibracijama u obzir treba uzeti i vremenske intervale tijekom kojih je uređaj isključen ili intervale kada je samo uključen, ali nije u upotrebi. To može do značajne mjere smanjiti ukupno opterećenje vibracijama tijekom cijelog vremena rada sa električnim alatom.

Poduzmite dodatne mjere sigurnosti za zaštitu osoblja postrojenja od vibracija, kao na primjer: tehničko održavanje električnih alata i uređaja, održavanje određene temperature ruku, organizacija radnih postupaka.



Pumpu koristite tek nakon što ste pročitali i shvatili sve upute navedene u naputku za upotrebu.

Upoznajte se s načinom i ispravnim korištenjem uređaja i njegovim komandnim elementima. Pridržavajte se svih sigurnosnih uputa navedenih u naputku za korištenje. Uvijek se ponašajte odgovorno prema trećim osobama.

Osoblje stroja snosi odgovornost prema trećim osobama za sve štete ili rizike.

U slučaju bilo kakve sumnje u vezi instalacije i korištenja uređaja obratite se klijentskom servisu.

Igra sa uređajem je djeci zabranjena. Uređaj ne smiju koristiti osobe sa smanjenim psihofizičkim i motornim sposobnostima ili neiskusne osobe i/ili poznavanjem uređaja ako nisu pod nadzorom odrasle osobe. Neophodno je spriječiti pristup djece do uređaja.

## Namjenska uporaba

Vertikulator služi za vertikalaciju i prozračivanje malih do srednje velikih travnjaka privatnog kućnog i hobi vrta.

Prozračivač trave: određen za iščešljavanje pista (mahovine, lišća, korova itd.) iz trave.

Vertikulator: za obradu travnatog sloja i za regeneraciju travnatih površina.

Zbog tjelesnog ugrožavanja korisnika i drugih osoba, vertikulator se ne smije koristiti u druge svrhe.

Ovaj stroj smije se koristiti samo u navedene svrhe. U slučaju nepoštivanja odredbi opće važećih propisa i uputa navedenih u ovom Napatku za uporabu proizvođač stroja ne snosi nikakvu odgovornost za eventualne štete.

**⚠ Vertikulator se ne smije koristiti za poravnanje šikara, živica i grmlja, za rezanje i sjeckanje biljaka puzavica ili trave posadene na krovovima ili trave u balkonskim sanducima. Nadalje se vertikulator ne smije koristiti kao sjekač za usitnjavanje odrezaka stabala i živica kao i za poravnanje neravnina poda.**

## Zahtjevi na osoblje

Prije rukovanja sa strojem korisnik je dužan pažljivo pročitati napatuk za uporabu.

**Kvalifikacija:** Osim detaljnog upoznavanja sa strojem od strane stručnjaka nije potrebna nikakva posebna kvalifikacija.

**Minimalna starost korisnika:** Sa strojem smiju raditi samo osobe koje su navršile 18 godina. Iznimku predstavljaju samo maloljetne osobe u okviru programa stručne prakse i obrazovanja pod nadzorom voditelja praktične nastave.

Važeće lokalne odredbe mogu odrediti minimalnu starost korisnika kultivatora.

**Obuka:** Korištenje stroja zahtijeva samo odgovarajuću opću obuku odnosno objašnjenje od strane stručnjaka odnosno postupanje u skladu s napatkom za korištenje stroja. Specijalna obuka nije neophodna.

## Sekundarne opasnosti

**⚠ Vrteći se noževi mogu prouzrokovati teške ozljede zbog posjekotina ili oštećenja dijelova tijela.**

Nikada ne stavljajte ruke ispod ormara, kada uređaj radi. Pri radu s kosilicom uvijek nosite zaštitne naočale. Nikad ne skidajte sabirnu vreću, kada uređaj radi.

**⚠ Izbačeni kameni ili zemlja mogu prouzrokovati ozljede.**

Još prije košnje pogledajte da li nisu na obrađenoj površini tuđi predmeti. Pazite da se sabirna vreća pravilno obesi. Pri radu s kosilicom uvijek nosite zaštitne naočale.

**⚠ Nedovoljno svijetlo ili osvijetljenje znače veliki sigurnosni rizik.**

Prilikom rada sa aparatom uvijek osigurajte dovoljno osvijetljenje.

## Postupanje u slučaju nužde

**⚠ Opasnost od ozljeda!**

Nikada nemojte stavljati ruke i prste u blizinu svrdla. Uvijek se zadržavajte na dovoljnoj udaljenosti od otvora za izbacivanje.

Pružite povrijeđenoj osobi prvu pomoć koja odgovara vrsti ozljede i odmah potražite liječničku pomoć. Štitite ozlijeđenu osobu od drugih ozljeda i probajte je smiriti. Za slučaj nesreća i ozljeda na radnom mjestu mora biti na raspolaganju priručna ljekarna za pružanje prve pomoći prema standardu DIN 13164. Upotrebljeni materijal iz priručne ljekarne treba zatim odmah dopuniti. Jako tražite liječničku pomoć, navedite slijedeće podatke:

1. Mjesto nezgode
2. Vrsta nezgode
3. Broj ozlijeđenih osoba
4. Vrsta ozljede

## Simboli



Upozorenje/Pažnja!



Pročitajte napatuk za korištenje



Upozorenje! Noževi se zaustavljaju postepeno! Pričekajte dok se svi pokretni dijelovi ne zaustave.



Električni kabel održavajte van dohvata noževa za sječenje.



Osigurajte da se djeca i neovlaštene sobe zadržavaju na dovoljnoj udaljenosti od stroja.



Čuvati od vlage  
Stroj ne izlagati kiši.



Prije izvođenja radova podešavanja, čišćenja i održavanja na napravi, utikač uvijek izvući iz utičnice.



Pri radu uvijek nosite zaštitne naočale!  
Koristiti odgovarajuću zaštitu sluha!



Pri radu uvijek nosite zaštitne rukavice!



Pri radu uvijek nosite sigurnosnu zaštitnu obuću otpornu na presjecanje, s hrapavom potplatom i čeličnom špicom!



Opasnost od letećih dijelova.



Upozorenje na opasnost od oštrih noževa. Nakon isključivanja uređaja noževi su još neko vrijeme u radu.



Opasnost od posjeklina



Osobe u okolnom prostoru moraju se zadržavati na sigurnoj udaljenosti od uređaja (najmanje 5 m).



U slučaju oštećenja ili presjecanja kabela odmah izvadite utikač priključnog kabela iz mrežne utičnice.



Tip zaštite II



Symbol CE



Oštećeni ili dotrajali električni odnosno elektronski uređaji moraju biti predani u centar za skupljanje otpada ove vrste.



Čuvati od vlage



Pakiranje mora biti obrnuto prema gore

## Opće sigurnosne upute za električne uređaje



### Upozorenje

**Pročitajte sve sigurnosne upute i preporuke.** Greške i nepoštivanje navedenih uputa mogu uzrokovati strujni udar, požar i/ili ozbiljne ozljede.

### Sve sigurnosne upute i preporuke sačuvajte za upotrebu u budućnosti.

U sigurnosnim uputama korišteni pojam „električno postrojenje“ odnosi se na električne uređaje napajane preko kabela za napajanje (s kablom za napajanje), električne uređaje napajane preko baterije (bez kabela za napajanje).

### 1) Sigurnost na radnom mjestu.

- a) **Radno mjesto održavajte u čistom stanju uz odgovarajuće osvetljenje.** Nered i nedovoljno osvetljenje radilišta mogu uzrokovati ozljede.

- b) **Električno postrojenje se ni u kom slučaju ne smije koristiti u prostorima s opasnošću od eksplozije u kojima se nalaze zapaljive tečnosti, plinovi i prašina.** Električno postrojenje stvara iskre koje mogu zapaliti prašinu ili pare.
- c) Djeca i ostale osobe trebaju se zadržavati na dovoljnoj udaljenosti od električnog postrojenja. Ako niste dovoljno koncentrirani, postoji opasnost od gubitka kontrole nad postrojenjem.

### 2) Električna sigurnost

- a) **Priključni utikač električnog postrojenja mora odgovarati utičnici u mjestu upotrebe. Strogo je zabranjeno na bilo koji način mijenjati utikač postrojenja. Nemojte nikada koristiti uzemljeno električno postrojenje zajedno sa adapterima za utikač.** Originalni utikač bez promjena i odgovarajuće utičnice smanjuju rizik od električnog udara.
- b) **Spriječite dodir tijela sa uzemljenim površinama predmeta kao što su cijevi, grijanje, štednjaci i hladnjaci.** Ako je Vaše tijelo uzemljeno, postoji veći rizik od strujnog udara.
- c) **Električne uređaje nemojte izlagati vlažnosti i kiši.** Prodor vode u unutrašnjost električnog postrojenja povećava rizik od strujnog udara.
- d) **Kabel nemojte koristiti na način koji je protivan njegovoj namjeni, za prenošenje/povlačenje postrojenja, vješanje, niti za vađenje utikača iz utičnice (povlačenjem kabela). Kabel štitite od prekomjernih temperatura, ulja, oštrih ivica i rubova te od dodir.** Oštećeni i isprepleteni kablovi povećavaju rizik od strujnog udara.
- e) **Wenn Sie mit einem Elektrowerkzeug im Freien arbeiten, verwenden Sie nur Verlängerungskabel, die auch für den Außenbereich geeignet sind.** Die Anwendung eines für den Außenbereich geeigneten Verlängerungskabels verringert das Risiko eines elektrischen Schlages.
- f) **Ukoliko radite s električnim postrojenjem u vanjskoj sredini, koristite samo produžne kablove koji su odobreni za upotrebu u vanjskoj sredini.** Korištenje produžnih kablova koji su odobreni za upotrebu u vanjskoj sredini smanjuje rizik od strujnog udara.
- g) **Ukoliko nije moguće izbjeći upotrebu električnog uređaja u vlažnoj sredini, neophodno je instalirati zaštitni prekidač za zaštitu od struje greške** Upotreba prekidača za zaštitu od struje greške smanjuje opasnost od strujnog udara.

### 3) Sigurnost osoba

- a) **Pri radu postupajte veoma oprezno, a posebno pri radu s električnim postrojenjima. Nemojte ni u kom slučaju koristiti električno postrojenje ako ste umorni ili ako ste pod utjecajem droge, alkohola ili lijekova.** Trenutak nepozornosti kod

- upotrebe postrojenja može uzrokovati ozbiljne ozljede.
- b) **Pri radu uvijek koristite sredstva za osobnu zaštitu i uvijek koristite zaštitne naočale.** Korištenje sredstava za zaštitu na radu kao što su respirator, neklizajuća radna obuća, zaštitna kaciga odnosno zaštita sluha, ovisno o vrsti i načinu primjene električnog postrojenja, smanjuje rizik od ozljeda.
  - c) **Spriječite slučajno puštanje postrojenja u rad. Prije priključenja brusilice na izvor napajanja i/ili bateriju, podizanja odnosno premještanja provjerite da je električni uređaj isključen.** Ako prilikom premještanja električnog postrojenja držite prst na prekidaču ili ako je postrojenje uključeno (prekidač u položaju uključeno) dok ga priključujete na izvor napajanja, postoji opasnost od ozbiljnih ozljeda.
  - d) **Prije uključivanja stroja izvadite iz električnog postrojenja sve alate za podešavanje i ključeve.** Alat ili ključ koji se nalaze unutar pokretnog dijela postrojenja, mogu biti izbačeni i uzrokovati ozbiljne ozljede.
  - e) **Izbjegavajte neprirodno držanje tijela. Pri radu zauzmite stabilnu poziciju i stalno održavajte ravnotežu.** Tako možete bolje kontrolirati postrojenje u neočekivanim situacijama.
  - f) **Koristite prikladnu radnu odjeću. Ne nosite široku odjeću i skinite nakit. Kosu, odjeću i rukavice čuvajte na dovoljnoj udaljenosti od pokretnih dijelova postrojenja.** Široka odjeća, duga kosa ili nakiti mogu biti zahvaćeni pokretnim dijelovima uređaja.
  - g) **Ako je moguće koristiti odsis i hvatač/filtar prašine, provjerite da su ovi dijelovi ispravno montirani i korišteni.** Primjena usisivača prašine smanjuje opasnost ozljeda prašinom.
- 4) Uporaba i njega električnog uređaja**
- a) **Uređaj ne preopterećujte. Koristite odgovarajuće električno postrojenje u skladu koje odgovara određenoj namjeni.** Radi postizanja boljih rezultata rada i sigurnosti na radu koristite postrojenje u propisanom rasponu snage.
  - b) **Nemojte koristiti električno postrojenje ako je prekidač u okviru ili ako je oštećen.** Nemojte ni u kom slučaju koristiti električno postrojenje koje se ne može uključiti odnosno uključiti – kvar treba odmah ukloniti.
  - c) **Prije podešavanja, zamjene pribora ili prije odlaganja/isključivanja postrojenja izvadite utikač iz utičnice.** Ove mjere sigurnosti sprječavaju slučajno pokretanje postrojenja.
  - d) **Ako električno postrojenje upravo ne koristite, čuvajte ga van dosega djece. Spriječite da električno postrojenje koriste osobe koje nisu upoznate s njegovom upotrebom i osobe koje nisu pročitale ovaj naputak.** Električno

postrojenje je veoma opasno ako ga koriste neiskusne osobe.

- e) **Redovito negujte svoj uređaj! Provjerite ispravno i besprijekorno funkcioniranje pokretnih dijelova - eventualna blokada, zaglavljenje i slično, pukotine ili oštećenja koje negativno utječu na rad električnog postrojenja. Oštećene dijelove odnesite na ser** Uzrok mnogih nezgoda i ozljeda jest neodgovarajuće održavanje električnog postrojenja.
- f) **Rezni alati moraju biti stalno dobro naoštreni i čisti.** Pažljivo održavani (naštreni) rezni alati puno se manje zaglavljuju i bolje prolaze kroz materijal.
- g) **Električni uređaj, opremu i nastavke itd. koristite u skladu sa ovim uputama. Pritom uzmite u obzir konkretne radne uvjete i specifičnosti konkretnih radova.** Korištenje električnih postrojenja u svrhe za koje postrojenje nije namijenjeno može uzrokovati nastanak opasnih situacija.

## 5) Servis

- a) **Popravke električnog uređaja smiju vršiti samo ovlaštene stručno osposobljene osobe, i to isključivo uz primjenu originalnih rezervnih dijelova.** Time će biti osigurana sigurnost i funkcionalnost uređaja.

## Sigurnosne upute za Skarifikator

 Stroj smije biti priključen samo na utičnicu sa zaštitnim prekidačem za zaštitu od struje greške (RCD maks. Struja greške 30mA).

Produžni kablovi moraju imati poprečni presjek od najmanje 1,5 mm<sup>2</sup>. Primjena produžnih kablova sa različitim dužinama i presjecima kao i adapterima i višestrukim utikačima se ne preporučuje.

Osigurajte da se djeca, ostale osobe i životinje tijekom rada s kosilicom zadržavaju na dovoljnoj udaljenosti. Minimalna sigurnosna udaljenost je 5 m.

Koristite sredstva za osobnu zaštitu na radu. Upotrebljavajte čvrste cipele i duge hlače. Uređaj nikad ne koristite ako ste bos ili u lakim sandalama. Prema potrebi koristite zaštitne rukavice.

Temeljito pregledajte teren na kojem će se stroj koristiti i otklonite sve predmete koje bi stroj mogao odbiti kao npr. kamenje, grane, žice, živa bića i sl.

Ne upotrebljavajte proizvod na mokroj travi, ako je moguće.

 Prije uporabe se vizualnim pregledom uvijek uvjeriti, da valjci i vijci nisu tupi, pohabani ili oštećeni. Pohabane ili oštećene valjke i vijke promijeniti, kako bi bilo zajamčeno uravnoteženje.

 Strogo je zabranjeno otklanjati, demontirati i mijenjati sve zaštitne elemente koji se nalaze na stroju kao i koristiti iste protivno njihovoj namjeni odnosno koristiti zaštitne elemente drugih proizvođača.

 Zabranjena je uporaba uređaja, ako je isti oštećen ili ako su oštećeni njegovi sigurnosni dijelovi. Oštećene i istrošene dijelove zamijenite novima.

Motor kosilice palite samo ako se Vaše noge nalaze na sigurnoj udaljenosti od reznih alata.

Prilikom puštanja ne naginjte uređaj.

Ne puštajte uređaj, ako se nalazite ispred otvora za izbacivanje.

Idite korakom! Ne trčite!

Pazite na siguran razmak, posebno na padinama. Nemojte raditi na prekomjerno strmim padinama. Budite posebno oprezni kada radite na padinama koje mijenjaju smjer vožnje.

Budite u najvećoj mjeri oprezni, kada okrećete i stroj vučete prema sebi.

Napravu uvijek isključite ako se ova nosi, naginje ili pokreće izvan travnatih površina. Pričekajte dok se nisu zaustavili svi rotirajući dijelovi.

Ako sa kosilicom naiđete na strani predmet ili ako stroj počne vibrirati, odmah ga isključite i izvadite nasadni dio utikača. Provjerite, da li stroj nije oštećen! Popravite nastale štete.

Uređaj odmah isključite, čim završite svoj rad.

- Zaustavite uređaj i izvucite kontaktni ključ. Pričekajte dok se ne zaustave svi rotirajući dijelovi i dok se kosilica ne ohladi.
- uvijek kada napustite uređaj
- Olabaviti se mora blokiran nož.
- Za podešavanje visine sečenja.
- Za pražnjenje vreće za hvatanje.
- Kada zahvatite tuđe tijelo provjerite, da li nije došlo do oštećenja kosilice. Prije nego što uređaj ponovo uključite, mora se uraditi servis.
- Za podizanje ili nošenje kosilice.
- Kako biste mogli kosilicu okrenuti ili transportirati (npr. iz travnjaka na travnjak ili preko puta).
- Prije nego što provjerite kosilicu, očistite je ili uradite druge radove.

Gumb za uk./isk. i sigurnosni prekidač nemojte zaključavati.

Pridržavajte se molimo zakonskih odredbi u vezi zaštite od buke, koje se mogu od države do države razlikovati.

Upozorenja: Prilikom rada ovaj uređaj generira elektromagnetno polje. Pod određenim uvjetima ovo električno polje može uzrokovati oštećenje aktivnih i pasivnih medicinskih implantata. Kako bi se smanjio

rizik ozbiljnijih ili čak smrtnih ozljeda, preporučujemo da se osobe sa implantatima posavjetuju sa svojim liječnikom i proizvođačem implantata, još prije korištenja stroja.

Uređaj ne koristite u blizini zapaljivih tečnosti ili goriva. Prilikom kratkog spoja postoji opasnost požara i eksplozije.

## Održavanje

### Rotirajući nož

Radove podešavanja, čišćenja ili održavanja na napravi izvodi samo kod ugašenog motora, izvucenog utikača i kod mirovanja rezačkog noža.



Prije izvođenja radova podešavanja, čišćenja ili održavanja na napravi, utikač uvijek izvuci iz utičnice.

Mašina mora biti uvijek čista. Redovito čistite otvor za izbacivanje trave i tijelo uređaja.

Sve pokretne dijelove kosilice podmažite ekološkim uljem.

Redovito provjeravajte eventualna oštećenja i starenje materijala sabirnog koša.

Popravke i radove koji nisu navedeni u ovom Naputku, smiju vršiti samo stručno osposobljene ovlaštene osobe.

Koristite samo originalnu opremu i rezervne dijelove.

Samo redovito održavanje i tehnički pregledi mogu osigurati ispravno funkcioniranje pumpe. Nedovoljno ili neodgovarajuće održavanje mogu dovesti do nepredvidivih šteta ili ozljeda.

## Likvidacija

Naputci za likvidaciju izraženi su ideogramima, koji se nalaze na uređaju odnosno na ambalaži.



Oštećeni ili dotrajali uređaji moraju biti predani u centar za skupljanje otpada ove vrste.

### Likvidacija transportne ambalaže

Ambalaža štiti uređaj od oštećenja tijekom prijevoza. Ambalaža se povećinom bira prema ekološkim gledištima i gledištima rukovanja sa otpacima, zato se mogu upotrijebiti za reciklažu. Vraćanje ambalaže za ponovnu uporabu smanjuje količinu otpada. Dijelove ometača (npr. npr. folije Styropor®) mogu biti opasne za djecu.

### Opasnost od gušenja!

Dijelove ambalaže čuvajte van dosega djece i što prije likvidirajte.

## Jamstvo

Garantni rok je 12 mjeseci prilikom industrijske uporabe, a 24 mjeseca za potrošača i počinje na dan prodaje uređaja.

Jamstvo se odnosi isključivo na mane/kvarove uzrokovane zbog mana materijala ili tvorničke greške. U slučaju reklamacije unutar jamstvenog roka neophodno je dostaviti originalni račun kao potvrdu o kupnji, s navedenim datumom prodaje.

Jamstvo ne pokriva kvarove nastale uslijed nestručne upotrebe proizvoda kao što su na primjer preopterećenje, nasilno korištenje, oštećenje uslijed nestručnogeovlaštenog zahvata ili kvarovi nastali u dodiru sa stranim predmetima. Jamstvo ne pokriva niti štete nastale uslijed nepoštivanja naputka za upotrebu i montažu te uobičajeno habanje proizvoda.

### Važna informacija za korisnika

Proizvod uvijek vraćajte u originalnoj ambalaži ako je u pitanju servis u sklopu garancije. Pomoću ove bezbjednosne mjere učinkovito spriječite oštećenje prilikom transporta i njegovog spornog rješavanja. Uređaj je optimalno zaštićen samo, kada se nalazi u originalnoj ambalaži, čime se osigurava tekuća obrada.

## Servis

Imate li tehnička pitanja? Želite podnijeti reklamaciju? Potrebni su Vam rezervni dijelovi ili naputak za upotrebu? Na našem homepage [www.guede.com](http://www.guede.com) u sekciji Servis ćemo Vam pomoći, brzo i bez nepotrebne papirologije. Molimo Vas da nam pomognete pomoći Vam. Radi jednostavne identifikacije Vašeg stroja u slučaju podnošenja reklamacije, potreban nam je serijski broj proizvoda, broj za narudžbu te godina proizvodnje. Svi ovi podaci navedeni su na tipskoj pločici stroja. Kako biste imali ove podatke uvijek pri ruci, upišite ih, molim, u dole navedena polja.

Serijski broj

Broj za narudžbu

Godina proizvodnje

Tel.: +49 (0) 79 04 / 700-360

Fax: +49 (0) 79 04 / 700-51999







E-Mail: [support@ts.guede.com](mailto:support@ts.guede.com)

## Utvrđivanje kvarova

Kvar	Uzrok	Način uklanjanja
<b>Motor se ne pali</b>	Nestanak napona	Kabel provjeriti, utaknuti, po potrebi obnoviti ili dati na popravak nekom stručnjaku.
	Kvar kabla	Kabel provjeriti, utaknuti, po potrebi obnoviti ili dati na popravak nekom stručnjaku.
	Napajanje u kvaru	Prekomjerna duljina ili premali presjek priključnog kabla.
	Glavni prekidač odnosno sigurnosni luk nije pod kontrolom.	„Rad“ Vidi dolje → <a href="#">f6</a>
	Uklopna/isklopna sklopka defektna	Zamijeniti se mora u stručnom servisu Güde
<b>Nemiran rad, jaka vibracija</b> <b>Motor prekida</b>	Nož je oštećen	Zamijenite nož
	Valjak je labav	Primanje valjka kontrolirati i pritegnuti
	Blokiranje jednim stranim tijelom	Popuštanje blokade
<b>Slab učinak prihvatanja</b>	Nož je otupio	Otopljeni nož izbrusite ili zamijenite.
	Sabirna košara je zapušena	Ispraznite sabirnu vreću → <a href="#">f7</a>
	Neprikladna radna visina	Radnu visinu podesite → <a href="#">f5</a>
	Trava previsoka	Travu predošišati
<b>Uređaj ne skuplja travu</b>	sabirni spremnik je napunjen do kraja.	Istresite sabirnu košaru → <a href="#">f7</a>
	Suviše mokra trava	sijecite ako ne pada kiša.



## Технически данни

Вертикутиерер		ELEKTRO VERTIKU- TIERER ST 1400
	Заявка №	05141
	Присъединение	230 V~50 Hz
	Мощност на мотора	1400 W
	Работна широчина	320 mm
	Загребване	300 mm
	Работна дълбочина Вертикутиране	-10 – 5 mm
	Работна дълбочина Аериране	-5 – 10 mm
	Обем на коша за събиране	35 l
	Тегло	9 kg
<b>Данни за шум</b>		
	Ниво на звукова мощност $L_{pA}^{1)}$	88,2 dB (A)
	Измерено ниво на звукова мощност $L_{WA}^{1)}$	99,3 dB (A)
	Гарантирано ниво на звукова мощност $L_{WA}^{2)}$	103 dB (A)
	Измерено според <sup>1)</sup> EN 60335; <sup>2)</sup> 2000/14/EG; <sup>1)</sup> Несигурност K= 3 dB (A)	
	Да се носи предпазно средство за слуха!	
<b>Данни за вибрациите</b>		
Стойност на вибрационните емисии (Векторен сбор на три посоки) съответно намерено EN 60335		
	Стойност на вибрационните емисии $a_n$	4,66 m/s <sup>2</sup>
	Несигурност K = 1,5 m/s <sup>2</sup>	

**ВНИМАНИЕ:** Нивото на шума ще се промени в зависимост от използването на електроинструмента и в някои случаи може да надвишава посочената в тези указания стойност.

Нивото на вибрациите може да се използва за взаимно сравнение на електрическите уреди.

Подходящ е и за временна оценка на вибрационното натоварване.

Заради точното отгатване на натоварването от вибрации в течение на определено работно време би трябвало да се вземат в предвид също времената, в които уреда е изключен или работи, но в действителност не е използван. Това може значително да намали обема на натоварване от вибрации в течение на цялото работно време.

Определете допълнителни мерки за безопасност за предпазване на обслужването пред въздействията на вибрации като например: техническа поддръжка на електрическите инструменти и уреди, поддръжане на температурата на ръцете, организация на работните процеси.



Използвайте помпата едва след като внимателно сте прочели и разбрали урътването за

обслужване. Запознайте се с управляващите елементи и правилната употреба на уреда. Спазвайте всички инструкции за безопасност посочени в урътването. Дръжте се отговорно спрямо трети лица. Обслужващия отговаря за злополуки или опасности спрямо трети лица.

Ако имате съмнения относно свързването и обслужването на уреда, обърнете се към клиентски сервиз.

Деца не трябва да си играят с уреда.

Уреда не може да се използва от лица с понижени физически, сетивни или умствени способности или от лица с недостатъчни знания или опит, ако не се надзирават и не ги ръководи отговорно лице.

Трябва да се наглеждат малките деца да не си играят с устройството.

## Използване в съответствие с предназначението

Вертикутирът е предназначен за вертикалиране и аериране на малки и средни по големина тревни площи в домашната и любителската градина.

Аератор: предназначен за „сресване“ на тревата с цел отстраняване на филц (мъх, листа, плевел итн.).

Вертикутир: за обработка на тревното покритие и за регенерация на тревните площи.

Поради физическа заплаха за оператора и за трети лица вертикалирът не може да се използва за други цели.

Този уред може да се използва по предназначение само както е посочено. При неспазване на разпоредбите от общо валидните предписания и разпоредби от това упътване производителя не може да се вини за възникнали щети

**⚠ Вертикутирът не може да се използва за подрязване на живи плетове и храсти, за рязане и кастрене на увивни растения или на трева на покриви или в балконни щайги. Освен това вертикалирът не може да се използва като резачка за накълцване на части от дървета и живи плетове както и за изравняване на неравен терен.**

## Изисквания за обслужване

Преди употреба на уреда обслужващия трябва внимателно да прочете упътването за обслужване.

**Квалификация:** Освен подробно поучение от специалист за използването на уреда не е необходима никаква специална квалификация.

**Минимална възраст:** С уреда могат да работят само лица, които са навършили 18 години. Изключения прави използването на непълнолетни само, ако това става по време на професионалното обучение с цел постигане на умение под надзора на обучаващото лице.

Местните разпоредби могат да определят минималната възраст на потребителя.

**Обучение:** Използването на уреда изисква само съответно поучаване от специалист, респ. упътване за обслужване. Специално обучение не е необходимо.

## Остатъчни опасности

**⚠ Въртящите се остриета могат да доведат до сериозни наранявания, съответно до отрязване на части от тялото.**

Никога не пипайте под корпуса на шкафа, когато устройството работи. По време на работа носете предпазни очила. Никога не смъквайте торбата за събиране, когато уреда работи.

**⚠ Отхвърляните камъни или почва могат да доведат до наранявания.**

Преди косене огледайте, дали върху обработваната площ няма чужди предмети. Внимавайте, торбата да е окачена правилно. По време на работа носете предпазни очила.

**⚠ Лошото осветление/ светлинните условия представляват голям риск за сигурността.**

По време на работа с уреда винаги осигурете достатъчно осветление, респ. добри светлинни условия.

## Поведение в случай на беда

**⚠ Опасност за злополука!**

Никога не поставяйте ръцете и краката в близост до въртящи се части Поддържайте винаги дистанция от отвора за изхвърляне.

Окажете при злополука съответната първа помощ и повикайте колкото се може по бързо квалифицирана медицинска помощ. Предпазете пострадалия от други злополуки и го успокойте. Заради евентуална злополука на работното място трябва винаги да има под ръка аптечка за първа помощ според DIN 13164. Материала, който вземете от аптечката трябва да бъде допълнен веднага. Ако искате помощ, посочете тези данни:

1. Място на злополуката
2. Вид на злополуката
3. Брой на ранените
4. Вид нараняване

## Символи



Предупреждение/ внимание!



Прочетете упътването за обслужване



Внимание! Ножовете още се въртят! Изчакайте, докато всички въртящи се части са спрени.



Пазете захранващия кабел далеч от режещите остриета.













Винаги дръжте деца и неупълномощени лица извън обсега на уреда.



Пазете пред влага  
Не излагайте машината на дъжд.



Преди извършване на настройки, на почистване или на техническо обслужване на уреда винаги дърпайте щепсела от контакта.

	Носете предпазни очила! Да се носи предпазно средство за слуха!
	Носете предпазни ръкавици!
	Носете безопасни обувки със защита против прерязване, груба подметка и стоманен връх!
	Предупреждение за отхвърлени предмети
	Предупреждение за остри ножове. Ножовите след изключване още малко се движат
	Предупреждение за порезни наранявания
	Дръжте близкостоящите лица на безопасно разстояние от машината (мин. 5 м)
	Ако се стигне до увреждане или прерязване на кабела, веднага извадете щепсела от щепселната кутия.
	Тип на защита II
	СЕ символ
	Дефектни и/или ликвидирани електрически или електронни уреди трябва да се предадат в съответните пунктове за събиране.
	Пазете пред влага
	Опаковката трябва да бъде насочена нагоре

## Общи указания за безопасност за електрически уреди

### Внимание

Прочетете всички указания и инструкции за безопасност. Грешки при спазване на долу посочените указания могат да доведат до токов удар, пожар и/или сериозни злополуки.

**Съхранявайте всички указания и инструкции за безопасност за бъдеща употреба.**

В указанията за безопасност използваното понятие „електрически уред“ се отнася до захранваните с кабел електрически инструменти (със захранващ кабел) и с батерии захранвани електрически инструменти (без захранващ кабел).

### 1) Безопасност на работното място

- Поддържайте работното място чисто и добре осветено.** Безпорядък и недостатъчното осветление на работното място могат да доведат до злополуки.
- Не работете с електрическия уред в запалена от експлозия среда, в която се намират запалими течности, газове и прах.** Електрическите уреди създават искри, които могат да възпламяват прахообразни материали или изпарения.
- Дръжте децата и останалите лица на безопасно разстояние от електрическите уреди. Когато разсейвате вниманието си можете да загубите контрол над уреда.

### 2) Електрическа безопасност

- Свързващия куплунг на електрическия уред трябва да пасва в щепселната кутия. Щепсела не трябва да се променя по какъвто и да било начин. Не използвайте заземните електрически уреди в комбинация с щепселни адаптери.** Непроменените щепсели и подходящи щепселни кутии намаляват риска за токов удар.
- Предотвратете контакт на тялото със заземени повърхности каквито са тръби, отоплителни тела, печки и хладилници.** Съществува повишен риск за токов удар, когато тялото Ви е заземено.
- Не излагайте електрическите уреди на дъжд и влага.** Проникването на вода в електрическия уред, увеличава риска от токов удар.
- Не използвайте кабела в противоречие с неговото предназначение, за носене на уреда, неговото окачване или за изтегляне на щепсела от щепселната кутия. Пазете кабела от високи температури, масла, остри ръбове и подвижни части на уреда.** Повредени или усукани кабели увеличават риска от токов удар.
- Wenn Sie mit einem Elektrowerkzeug im Freien arbeiten, verwenden Sie nur Verlängerungskabel, die auch für den Außenbereich geeignet sind.** Die Anwendung eines für den Außenbereich geeigneten Verlängerungskabels verringert das Risiko eines elektrischen Schlages.
- Ако работите с електрически уреди на открито, използвайте само удължителни кабели, които са подходящи за употреба на открито.** Използването на удължителен кабел, предназначен за използване на открито намалява риска от токов удар.
- Когато не може да се избегне работа на електрическия уред във влажна среда, използвайте предпазен прекъсвач срещу погрешен ток.** Използването на предпазен прекъсвач срещу погрешен ток намалява риска

от токов удар.

### 3) Лична безопасност

- a) **Бъдете внимателни, обърнете внимание на това, което правите, и при работа с електрически уред подхождайте разумно. Не използвайте електрически уред когато сте изморен или под влияние на наркотици, алкохол и лекарства.** Момент на невнимание, докато използвате уреда може да доведе до сериозни злополуки.
- b) **Носете лични предпазни средства и винаги носете предпазни очила.** Носенето на лични предпазни помагала каквито са респиратор, нехлъзгащи се безопасни обувки, предпазна каска или защита за слуха, в зависимост от типа и използването на електрическия уред, намалява риска за злополуки.
- c) **Предотвратете неумишлено пускане в действие. Убедете се, че електрически уред е изключен, преди да го присъедините към източника на напрежение и/или батерията, вдигнете или понесете.** Ако по време на пренасяне държите пръст върху превключвателя на електрическия уред или включвате уреда в мрежата, когато е включен, това може да доведе до злополуки.
- d) **Преди включване отстранете от електрическия уред инструментите за настройка и ключовете.** Инструмент или ключ, който се намира в подвижните части на уреда, може да причини злополука.
- e) **Избягнете абнормално положение на тялото. Заемете стабилна позиция и поддържайте непрекъснато равновесие.** Така в неочаквани ситуации можете по-добре да контролирате електрическия уред.
- f) **Носете подходящо облекло. Не носете широко облекло и бижута. Дръжте косата, облеклото и ръкавиците на безопасно разстояние от подвижните части.** Свободното облекло, бижутата и дългите коси могат да бъдат захванати от подвижните части.
- g) **Ако може да се монтират изсмукващи устройства и прахоуловители, убедете се, че те са присъединени и се използват правилно.** Използването на устройство за изсмукване на праха може да намали заплахата от прах.

### 4) Използване и грижа за електрическия уред.

- a) **Не претоварвайте уреда. За всяка работа използвайте подходящ електрически уред.** С подходящ електрически уред се работи по-добре и по-безопасно в посочения диапазон на мощност.
- b) **Не използвайте електрически уред, чийто превключвател е дефектен.** Електрически уред, който не може да се включи или изключи,

е опасен и трябва да бъде ремонтиран.

- c) **Извадете щепсела от щепселната кутия и/или батерията преди да правите настройка на уреда, смяна на принадлежностите или отлагане на уреда.** Тези мерки за сигурност предотвратяват случайно пускане на електрическия уред.
- d) **Електрически уреди, които не използвате, съхранявайте на недостъпно за деца място. Предотвратете електрическите уреди да бъдат използвани от лица, които не са запознати с него или не са прочели тези инструкции.** Електрическите уреди са опасни, когато ги използват неопитни лица.
- e) **Грижете се за електрическите уреди. Проверете, дали подвижните части на уреда функционират безупречно и не затягат, дали не са напукани или повредени така, че неблагоприятно да влияе върху функционирането на електрическия уред. Оставете повредените части да бъдат ремонтирани преди да използвате уреда.** Причина за много злополуки са лошо поддържани електрически уреди.
- f) **Поддържайте режещите инструменти остри и чисти.** Старателно поддържаните режещи инструменти с остри ръбове по-рядко се заклещват и по-лесно се насочват.
- g) **Използвайте електрическите уреди, принадлежности, разширения и др. в съответствие с настоящите инструкции. Едновременно вземете под внимание работните условия и дейността, която извършвате.** Използването на електрическите уреди за други, освен предназначените цели може да доведе до опасни ситуации.

### 5) Сервис

- a) Електрически уред може да бъде ремонтиран само от квалифициран оторизиран персонал, и то само с помощта на оригинални резервни части. Това ще гарантира, че безопасността на уреда ще остане запазена.

## Инструкции за безопасност за Вертикутиерер

 Работата е разрешена само с предпазен изключвател против погрешен ток (RCD макс. погрешен ток 30mA).

Удължителни кабели трябва да имат минимално сечение от 1,5 мм<sup>2</sup>. Не се препоръчва употребата на удължителни кабели с различна дължина и сечение, както и на адаптери и разклонители.

По време на използване на уреда дръжте децата и останалите лица и животни на безопасно разстояние.

Минималното безопасно разстояние представлява 5м.

Носете лични предпазни помагала. Носете здрави обувки и дълги панталони. Никога не използвайте уреда бос или с леки сандали. Ако е необходимо носете предпазни ръкавици.

Проверете внимателно терена, на който ще се използва машината и отстранете всички предмети, които машината може да залови и изхвърли като напр. камъни, клони, телове, живи същества и др.

Ако е възможно, избегнете използването на продукта в мокра трева.

 Преди употреба винаги правете оглед на режещите цилиндри и на винтовете, за да сте сигурни, че те не са изтъпени, износени или повредени. Сменете износени или повредени режещи цилиндри и винтове, за да се запази баланса на уреда.

 Строго е забранено да се демонтират, изменят и да се използват в противоречие с предназначението предпазни съоръжения, които се намират на машината или да се закрепват предпазни съоръжения от други производители.

 Уреда не може да се използва, когато е повреден или са дефектни съоръженията за безопасност. Сменете износените и повредените части.

Пуснете мотора едва тогава, когато Вашите крака са на безопасно разстояние от режещите инструменти.

При стартиране не накланяйте машината.

Не стартирайте машината, когато стоите пред отвор за изхвърляне.

Ходете! Не бягайте!

Заемте стабилна стойка, особено ако сте на склон. Не работете на изключително стръмни склонове. Бъдете особено внимателни, когато сте на склон и сменяте посоката на движение.

Бъдете изключително внимателни, когато обръщате и дърпате машината към себе си.

Изключвайте уреда винаги, когато го пренасяте, накланяте или го движите извън тревни площи. Изчакайте, докато всички въртящи се части спрат да се въртят.

Ако се натъкнете на чужд предмет или машината започне да вибрира, трябва да я изключите и да извадите пулата на запалващата щепсел. Проверете, дали уреда не е повреден. Еventуално оправете щетите.

Изключете машината веднага след приключване на работа.

- Спрете машината и извадете контактния ключ. Изчакайте докато всички въртящи се части спрат, и устройството изстине.
- винаги, когато напускате устройството
- За да се освободи блокирания нож.

- За да регулирате височината на косене
- За да изпразните торбата за събиране.
- Когато захванете чуждо тяло, проверете дали косачката не се е повредила. Преди да пуснете уреда отново в действие, трябва да се извърши ремонт.
- За повдигане или отнасяне на косачката.
- За да можете да преобърнете или превозите (напр. от тревната площ или през път).
- Преди да проверите косачката, почистете я

Превключвателят за включване/изключване и ключът за безопасност не трябва да се заключават.

Моля, спазвайте законовите разпоредби на Наредбата за защита от шум, която може да бъде различна в различни места.

Предупреждение: Този електрически инструмент по време на работа създава електромагнитно поле. При някои обстоятелства това поле може да предизвика смущения във функционирането на активни или пасивни медицински имплантанти. За да намалите риска от сериозно или фатално нараняване, ние препоръчваме лицата с медицински имплантанти да се консултират по въпроса със своя лекар и с производителя на медицинския имплантант, преди да работят с машината.

Не използвайте устройството в близост до леснозапалими течности или газове. При късо съединение съществува опасност от пожар и експлозия.

## Поддръжка

### Въртящ се нож!

Регулиране, почистване или техническо обслужване на уреда да се извършва само при изключен двигател, издърпан щепсел и напълно бездвижен нож за рязане.



Преди извършване на настройки, на почистване или на техническо обслужване на уреда винаги дърпайте щепсела от контакта.

Поддържайте машината чиста. Редовно почиствайте улея за изхвърляне на тревата и корпуса на уреда.

Обслужете всички подвижни части с екологично масло.

Контролирайте редовно коша за събиране от гледна точка за износване и стареене.

Ремонти и работи, които не са описани в това упътване, може да извършва само квалифициран оторизиран персонал.

Да се използват само оригинални аксесоари и оригинални резервни части.

Само редовно поддържан и обслужван уред може да бъде задоволително помагало. Недостатъчната поддръжка и грижа може да доведе до неочаквани

инциденти и злополуки.

## Ликвидация

Инструкциите за ликвидация произтичат от пиктограмите, които са разположени на уреда или опаковката.



Дефектни и/или ликвидирани уреди трябва да се предадат в съответните пунктове за събиране.

### Ликвидация на транспортната опаковка

Опаковката предпазва уреда от увреждане по време на транспортиране. Опаковъчните материали обичайно са избрани според екологично приемливи критерии за боравене с отпадъци, и затова могат да се рециклират. Връщането на опаковката в общението на материали пести суровини и намалява появата на отпадъци. Части от опаковката (напр. фолио, стиропор \*) могат да бъдат опасни за децата.

### Риск от задушаване!

Съхранявайте части от опаковката извън достъпа на деца, и ликвидирайте колкото е възможно най-бързо.

## Гаранция

Гаранционния срок представлява 12 месеца при промишлена употреба, 24 месеца за потребители и започва от деня на закупуване на уреда.

Гаранцията се отнася изключително за недостатъци причинени поради дефекти на материала или фабрични дефекти. При упражняване на рекламации в гаранционния срок прибавете оригинален документ от закупуването с дата на покупката

От право на гаранция са изключени непрофесионална употреба като напр. претоварване на уреда, употреба със сила, увреждане от чуждо лице или от чужд предмет. Неспазване на упътването за употреба и упътването за монтаж и нормалното износване също са изключени от гаранция.

### Важни информации за клиента.

Предупреждаваме, че връщането по време на гаранционния срок или и след гаранционния срок е необходимо винаги да се извърши в оригинална опаковка. С тази мярка ще се избегне излишното увреждане по време на транспортиране и неговото често спорно уреждане. Устройството е защитено оптимално само в оригиналната опаковка, и така е осигурена плавна преработка.

## Сервиз

Имате ли технически въпроси? Рекламации? Необходими ли Ви са резервни части или упътване за обслужване? На нашите страници [www.guede.com](http://www.guede.com) в отдел Сервиз ще Ви помогнем бързо и без излишна бюрокрация. Помогнете ни, моля, за да можем да Ви помагаме. За да можем да идентифицираме Вашия уред в случай на рекламация, ни е необходимо да знаем неговия сериен номер, номера на продукта и година на производство. Всички тези данни ще намерите на типовата табелка. За да ги имате под ръка постоянно, запишете ги, моля, тук.

Сериен номер

Номер на продукта:







Година на производство

Tel.: +49 (0) 79 04 / 700-360  
 Fax: +49 (0) 79 04 / 700-51999  
 E-Mail: support@ts.guede.com

## Търсене на повреди

Повреда	Причина	Отстраняване
<b>Мотора не стартира</b>	Липсва захранване	Проверете кабела, включете го, при необходимост го подновете или го оставете да бъде ремонтиран от специалист.
	Дефектен кабел	Проверете кабела, включете го, при необходимост го подновете или го оставете да бъде ремонтиран от специалист.
	Дефектно захранване	Електрическият кабел е недопустимо дълъг или е с прекалено малко сечение
	Не се контролира главния прекъсвач, респ. дъгата за безопасност	Вижте по-долу „Работа“ → <a href="#">f6</a>
	Бутонът за вкл./изкл. е дефектен	Оставете да бъде сменен в специализиран сервиз на Güde
<b>Неспокоен ход, силно вибриране Моторът прекъсва</b>	Ножът е повреден	Сменете ножа
	Хлабав режещ цилиндър	Проверете и затегнете захващането на режещия цилиндър
	Блокада от чужди тела	Освобождаване на блокирането
<b>Лош захват</b>	Ножът е изтъпен	Оставете ножа да бъде подострен или сменен
	Коша за събиране е задръстен	Изпразнете торбата за събиране → <a href="#">f7</a>
	Нерегулирана дълбочина на обработка	Регулирайте дълбочината на обработка → <a href="#">f5</a>
	Тревата е твърде висока	Предварително окосете тревата
<b>Тревата не се събира</b>	Коша за събиране е пълен Прекалено мокра трева	Изсипете коша за събиране → <a href="#">f7</a> сечете при сухо време

## Date Tehnice

Scarificator		ELEKTRO VERTIKU-TIERER ST 1400
	Comandă nr.	05141
	Racord	230 V~50 Hz
	Putere motor	1400 W
	Lățime de lucru	320 mm
	Rază de acțiune	300 mm
	Adâncime de lucru Afânare	-10 – 5 mm
	Adâncime de lucru Aerare	-5 – 10 mm
	Volumul coșului colector	35 l
	Greutate	9 kg
<b>Date privind zgomotul</b>		
	Nivelul presiunii acustice $L_{pA}$ <sup>1)</sup>	88,2 dB (A)
	Nivel măsurat al puterii sunetului $L_{WA}$ <sup>1)</sup>	99,3 dB (A)
	Nivelul garantat al puterii sunetului $L_{WA}$ <sup>2)</sup>	103 dB (A)
	Măsurat conform <sup>1)</sup> EN 60335; <sup>2)</sup> 2000/14/EG; <sup>1)</sup> Nesigurantă K= 3 dB (A)	
	Purtați căști de protecție a auzului	
<b>Date despre vibrații</b>		
	Valoarea emisiilor de zgomot (Sumă vectorială a trei direcții) asigurat în mod adecvat EN 60335	
	Valoarea emisiilor de zgomot $a_n$	4,66 m/s <sup>2</sup>
	Nesigurantă K = 1,5 m/s <sup>2</sup>	

**AVERTISMENT:** Nivelul real de oscilații se va putea modifica în funcție de tipul și modul de întrebuințare a sculei electrice față de valorile prezentate în aceste instrucțiuni.

Nivelul de vibrații poate fi folosit pentru o comparație reciprocă a aparatelor electrice

El se pretează și pentru o evaluare preliminară a solicitării la vibrații.

Pentru o evaluare exactă a solicitării la vibrații în cursul unui anumit program de lucru, ar trebui avute în vedere și perioadele de timp în care utilajul este deconectat sau este în funcțiune dar în realitate nu este solicitat. Aceasta poate reduce în mod însemnat volumul de solicitare cu vibrații pe întreaga perioadă a programului de muncă.

Stabiliți măsuri suplimentare de securitate pentru protecția personalului de deservire împotriva efectelor vibrațiilor, ca de ex. întreținerea sculelor și aparatelor electrice, întreținerea temperaturii mâinilor, organizarea proceselor de muncă.



Utilizați pompa abia după ce ați citit cu atenție și ați înțeles modul de operare. Faceți cunoștință cu

elementele de comandă și utilizarea corectă a utilajului. Respectați toate instrucțiunile de securitate cuprinse în manual. Comportați-vă cu responsabilitate față de terțe persoane.

Personalul de deservire este responsabil de accidentele sau periclitarea persoanelor terțe.

Dacă aveți dubii referitor la conectarea și operarea utilajului, apelați la serviciul pentru clienți.

Este interzis copiilor a se juca cu utilajul.

Este interzisă operarea utilajului de persoane cu capacitate fizică, senzorială sau psihică redusă sau de persoane cu cunoștințe și experiență insuficientă atâta timp cât nu sunt supravegheați sau nu sunt însoțiți să conducă utilajul de o persoană responsabilă.

Copiii trebuie supravegheați ca să nu se joace cu utilajul.



## Utilizare conform destinației

Scarificatorul este destinat pentru afânarea și aerarea suprafețelor de gazon mici și medii din grădina casei sau grădinile de hobby.

Aeratorul pentru gazon: pentru îndepărtarea prin greblare a materiilor organice nedorite din gazon (mușchi, frunze, buruieni, etc.).

Scarificatorul: pentru lucrări la baza firului de gazon și pentru regenerarea suprafețelor de gazon și iarbă.

Datorită riscului de accidentare a utilizatorului și a altor persoane, scarificatorul nu are voie să fie utilizat în alte scopuri.

Această instalație se poate utiliza numai în scopul prezentat. Nerespectând prevederile din prescripțiile și instrucțiunile general valabile cuprinse în prezentul manual, producătorul nu poate fi răspunzător de daunele survenite.

**⚠ Scarificatorul nu are voie să fie utilizat pentru tăierea tufelor, arbuștilor sau gardului viu, pentru tăierea sau mărunțirea plantelor acoperiș sau din jardinierele de balcon. În plus, scarificatorul nu are voie să fie folosit ca tocător pentru mărunțirea deșeurilor de la arbori sau arbuști și nici la nivelarea denivelărilor solului.**

## Exigențe la adresa operatorului

Operatorul trebuie ca, înainte de a folosi utilajul, să citească cu atenție modul de operare.

**Calificare:** În afară de o instruire amănunțită din partea unui specialist, nu este necesară nici o altă calificare specială pentru deservirea prezentului utilaj.

**Vârsta minimă:** Utilajul poate fi operat numai de persoane care au împlinit vârsta de 18 ani. Excepție o fac minorii în cadrul pregătirii lor profesionale pentru a obține deprinderi, aceasta doar sub supravegherea instructorului.

Reglementările locale pot stabili vârsta minimă a utilizatorului.

**Instructaj:** Utilizarea aparatului necesită numai o instruire adecvată din partea unui specialist, respectiv de modul de operare. Un instructaj special nu este necesar.

## Pericole remanente      Pericole remanente

**⚠ Cuțitele în rotație pot duce la accidente grave prin tăiere, respectiv la tăierea unei părți de corp.**

Niciodată nu puneți mâna sub corpul utilajului când acesta este în funcțiune. Purtați ochelari de protecție în timpul lucrului. Nu scoateți niciodată sacul colector cu mașina în funcțiune.

**⚠ Pietrele sau bucățile de pământ proiectate pot provoca răniri.**

Înainte de a începe lucrul, verificați dacă pe suprafața pe care o veți lucra nu se află corpuri străine. Acordați atenție sacului colector, acesta trebuie agățat în mod corespunzător. Purtați ochelari de protecție în timpul lucrului.

**⚠ Iluminarea / condițiile de iluminare proaste reprezintă un mare risc de securitate.**

Asigurați-vă o iluminare suficientă, respectiv condiții de iluminare bună atunci când lucrați cu utilajul.

## Comportament în cazuri extreme

**⚠ Pericol de accidentare!**

Nu țineți niciodată mâinile și picioarele în apropierea pieselor în rotație. Stați întotdeauna la distanță de orificiul de evacuare.

Acordați rănitului primul ajutor și chemați într-un timp cât mai scurt ajutorul calificat al medicului. Păziți rănitul de alte accidente, și calmați-l. În cazul unui eventual accident, la locul de muncă trebuie să se găsească întotdeauna la îndemână o trusă medicală de prim-ajutor, conform normei DIN 13164. Materialul pe care îl veți consuma din trusa medicală trebuie completat imediat. În caso di richiesta del pronto soccorso comunicare le seguenti informazioni:

1. Locul accidentului
2. Tipul accidentului
3. Numărul răniților
4. Tipul rănirii

## Simboluri



Avertisment/atenție!



Citiți modul de utilizare.



Atenție! Cuțitele nu s-au oprit! Așteptați ca toate piesele în rotație să se oprească.



Țineți cablul de conectare în afara razei de acțiune a cuțitelor de tăiere.



Țineți copiii și persoanele străine în afara razei de acțiune a utilajului.



Ocroțiți de mezeală  
Nu expuneți utilajul ploii.



Înainte de efectuarea lucrărilor de reglare, curățire sau întreținere se scoate întotdeauna ștecărul din priză.

	Purtați ochelari de protecție! Purtați căști de protecție a auzului
	Purtați mănuși de protecție!
	Purtați încălțăminte de securitate cu protecție împotriva tăierii, cu talpă aspră și vârf de oțel!
	Avertisment împotriva obiectelor aruncate
	Avertizare împotriva lamelor ascuțite. După deconectare, lamele mai funcționează un scurt timp.
	Avertisment împotriva rănilor prin tăiere
	Țineți la distanță sigură persoanele din jur (min. 5 m)
	Dacă cablul se deteriorează sau se taie, scoateți imediat ștecherul din priză.
	Protecție de tip II
	simbol CE
	Aparate electrice sau electronice defecte și /sau lichidate trebuie să fie predate la punctele de colectare corespunzătoare.
	Ocroțiți de umezeală
	Dirrecția de amplasare a ambalajului - în sus

## Instrucțiuni generale de securitate pentru utilaje electrice

### Avertisment

**Citiți toate instrucțiunile de securitate** Erori în respectarea instrucțiunilor de mai jos pot duce la electrocutare, incendii și/sau accidente grave

**Păstrați toate instrucțiunile de securitate pentru a utiliza ulterioară**

În instrucțiunile de securitate, noțiunea de "aparat electric" utilizată, vizează sculele electrice alimentate cu cablu (cu cablu de alimentare) și sculele electrice alimentate cu baterii (fără cablu de alimentare).

### 1) Securitatea la locul de muncă

- Întrețineți locul de muncă curat și bine iluminat** Dezordinea și locul de muncă neiluminat poate duce la accidente.
- Nu lucrați cu un aparat electric într-un mediu periclitat de explozii, în care se găsesc lichide inflamabile, gaze și praf.** Aparatele electrice produc scânteii care pot da foc prafului sau vaporilor.
- Țineți copiii și celelalte persoane la distanță sigură de aparatele electrice. Fiind distrat puteți pierde controlul asupra aparatului.

### 2) Securitate electrică

- Ștecherul de conectare al aparatului electric trebuie să se potrivească la priză. Ștecherul nu poate fi schimbat în nici un fel. Nu utilizați aparatele electrice legate la pământ în combinație cu adaptoare de ștecher.** Ștecherele nemodificate și prizele adecvate reduc riscul de electrocutare.
- Evitați contactul corpului cu suprafețe legate la pământ cum sunt țevi, calorifere, aragazuri și frigider.** În cazul în care corpul Dumneavoastră este legat la pământ, riscul de electrocutare este mai mare.
- Nu expuneți aparatele electrice la ploaie și umiditate.** Pătrunderea apei în aparatul electric majorează riscul de electrocutare.
- Nu utilizați cablul contrar destinației acestuia, la purtarea aparatului, la agățarea acestuia sau la scoaterea ștecherului din priză. Protejați cablul de temperaturi excesive, ulei, muchi ascuțiți și de părțile în mișcare ale utilajului.** Cablurile deteriorate și încălțite majorează riscul de electrocutare.
- Wenn Sie mit einem Elektrowerkzeug im Freien arbeiten, verwenden Sie nur Verlängerungskabel, die auch für den Außenbereich geeignet sind.** Die Anwendung eines für den Außenbereich geeigneten Verlängerungskabels verringert das Risiko eines elektrischen Schlages.
- În cazul în care lucrați cu aparatul în exterior, utilizați numai cabluri prelungitoare adecvate uzului extern.** Utilizarea cablului prelungitor adecvat pentru uz extern reduce riscul de electrocutare.
- Dacă totuși nu puteți evita operarea aparatului electric în mediu umed, utilizați un întrerupător de protecție împotriva curentului fals.** Utilizarea întrerupătorului de protecție împotriva curentului fals reduce riscul de electrocutare.

### 3) Securitatea persoanelor

- Fiți atenți, accordați atenție la ceea ce faceți, abordați cu înțelepciune munca pe un utilaj electric. Nu utilizați aparatul electric în cazul în care sunteți obosiți sau sub influența drogurilor, alcoolului sau medicamentelor.** Un moment de neatenție în operarea aparatului poate

duce la accidente grave.

- b) **Purtați echipament de protecție, purtați întotdeauna ochelari de protecție.** Purtarea echipamentului personal de protecție cum ar fi masca de protecție respiratorie, încălțăminte de protecție antiderapantă, casca de protecție sau protecții ale auzului, în funcție de tipul de aparat electric utilizat, reduce riscul de accidentare.
- c) **Evitați punerea în funcțiune involuntară a aparatului. Asigurați-vă că aparatul electric este deconectat, înainte de a-l conecta la sursa de alimentare și/sau la baterie, înainte de a-l ridica sau deplasa.** Dacă aveți degetul pe comutator în timpul deplasării aparatului, sau dacă veți pune în priză aparatul conectat, toate acestea pot duce la accidente.
- d) **Înainte de conectare, înlăturați de pe aparatul electric toate sculele și cheile de reglare.** Scula sau cheia care se află în zona mobilă a utilajului poate provoca accidentarea.
- e) **Evitați o poziție abnormală a corpului. Luați o poziție stabilă și mențineți-vă mereu echilibrul.** Puteți astfel controla mai bine utilajul în situații neașteptate.
- f) **Purtați îmbrăcăminte adecvată. Nu purtați haine largi și bijuterii. Țineți părul, hainele și mânușile la distanță sigură de părțile în mișcare.** Hainele largi, bijuteriile și părul lung pot fi prinse de părțile în mișcare.
- g) **Dacă pot fi montate instalații de aspirare și capture a prafului, convingeți-vă că acestea sunt conectate și utilizate corect.** Utilizarea instalației de aspirare a prafului poate reduce pericolitatea cu praf.
- 4) Utilizarea și îngrijirea utilajului electric**
- a) **Nu suprasolicitați utilajul. Folosiți aparatul electric adecvat pentru munca respectivă.** Cu un utilaj electric adecvat se lucrează mult mai bine și mai sigur în domeniul de putere dat.
- b) **Nu utilizați acel utilaj electric al cărui comutator este defect.** Utilajul electric care nu poate fi conectat sau deconectat este periculos și trebuie reparat.
- c) **Scoateți ștecherul din priză și /sau scoateți bateria înainte de reglarea utilajului, înlocuirea accesoriilor sau depozitarea utilajului.** Această măsură de securitate face să se evite o pornire accidentală a utilajului electric.
- d) **Depozitați utilajele electrice pe care nu le folosiți la un loc inaccesibil copiilor. Nu permiteți ca utilajul electric să fie folosit de persoane care nu au cunoștința lui sau nu au citit aceste instrucțiuni.** Utilajele electrice sunt periculoase atunci când sunt operate de persoane fără experiență.
- e) **Îngrijiți utilajele electrice. Verificați dacă părțile mobile ale utilajului funcționează perfect**

**fără să se blocheze, dacă nu sunt plesnite și deteriorate astfel încât să aibă un impact negativ asupra funcționării utilajului electric.**

Cauza multor accidente constă în utilajele electrice prost întreținute.

- f) **Întrețineți uneltele de tăiere ascuțite și curate.** Sculele de tăiere cu lamele ascuțite și întreținute cu grijă se blochează mai puțin frecvent și sunt dirijate cu mai multă ușurință.
- g) **Folosiți aparatele electrice, accesoriile, echipamentele, etc. conform acestor instrucțiuni. În același timp, aveți în vedere condițiile de lucru și activitatea pe care o desfășurați.** Utilizarea aparatelor electrice în alte scopuri decât cele prescrise, poate duce la situații periculoase.

### 5) Service

- a) **Aparatul electric poate fi reparat numai de un personal tehnic autorizat și numai cu ajutorul pieselor de schimb originale.** Astfel se va asigura păstrarea securității utilajului.

## Instrucțiuni de securitate pentru Scarificator

 Funcționarea este permisă numai cu întrerupător cu protecție împotriva curentului eronat (RCD curent eronat max. 30mA).

Cablurile de la prelungitoare trebuie să aibă o secțiune de minim 1,5 mm<sup>2</sup>. Nu se recomandă utilizarea cablurilor de prelungitoare cu lungimi și secțiuni diferite și nici a adaptoarelor și ștecărelor multiple.

Țineți copiii și alte persoane, precum și animalele, la o distanță sigură de aparatul în funcțiune. Distanța minimă de siguranță este de 5 m.

Purtați echipament personal de securitate. Purtați încălțăminte solidă și pantaloni lungi. Nu utilizați niciodată utilajul desculți sau numai în sandale ușoare. Dacă este necesar, purtați mănuși de protecție.

Controlați cu atenție terenul pe care se va utiliza dispozitivul și înlăturați toate obiectele care ar putea fi prinse de dispozitiv și proiectate de acesta, ca de ex. pietre, crengi, sârme, animale vii, etc.

Evitați, pe cât posibil, utilizarea produsului pe iarba udă.

⚠ Înainte de utilizare se face o verificare vizuală și se asigură că valțurile și șuruburile nu sunt tocite, uzate sau deteriorate. Valțurile și șuruburile uzate sau deteriorate se înlocuiesc pentru a se asigura stabilitatea.

⚠ Este strict interzisă demontarea, modificarea sau utilizarea contrar destinației a tuturor instalațiilor de protecție de pe utilaj, ca și montarea instalațiilor de protecție ale altor producători.

⚠ Nu folosiți utilajul dacă este deteriorat sau dacă sunt defecte instalațiile de protecție. Înlocuiți piesele uzate și deteriorate.

Conectați motorul numai atunci când picioarele dvs. se găsesc la o distanță sigură de sculele de tăiere.

Nu aplegați utilajul la pornire.

Nu porniți utilajul atâta timp cât vă aflați în fața orificiului de evacuare.

Umblați! Nu alergați!

Aveți grijă să fie o poziție stabilă, în special în pantă. Nu lucrați pe terenuri deosebit de abrupte. Aveți grijă, în special în pantă, când schimbați direcția de mers.

Fiți deosebit de precauți când întoarceți și trageți mașina spre dvs.

Opriiți întotdeauna mașina când o duceți, când e răsturnată sau când o deplasați în afara suprafeței de gazon. Așteptați până ce s-au oprit toate piesele aflate în mișcare de rotație.

Dacă veți da peste un obiect străin sau dacă utilajul începe să vibreze, trebuie să-l deconectați și să scoateți fișa de alimentare. Verificați dacă utilajul nu s-a deteriorat. Reparați eventualele defectări.

Deconectați utilajul imediat ce ați terminat lucrul.

- Opriiți utilajul, scoateți cheia de contact. Așteptați până ce se vor opri toate piesele în rotație și instalația se va răci.
- întotdeauna când părăsiți utilajul
- Ca să se degajeze cuțitul blocat.
- Pentru a regla înălțimea de tăiere.
- Pentru a descărca sacul colector.
- Atunci când veți prinde un corp străin, verificați imediat dacă utilajul nu s-a deteriorat. Înainte de a repune utilajul în funcționare, trebuie efectuate reparațiile.
- Pentru ridicarea sau depozitarea cositoarei.
- Ca să puteți răsturna sau deplasa utilajul (de ex. de pe gazon pe alt gazon peste o cale despărțitoare)
- Înainte de a verifica utilajul, curățați-l sau efectuați alte lucrări

Este interzis a se bloca întrerupătorul și comutatorul de siguranță.

Vă rugăm să respectați dispozițiile legale din Regulamentul de protecție împotriva zgomotului, în diverse părți, acestea se pot deosebi.

Avertizare: Această sculă electrică generează în timpul operării un câmp magnetic. Acest câmp, în anumite

circumstanțe, poate interfera cu funcția implanturilor medicale active sau pasive. Pentru a reduce riscul unui accident grav sau mortal, recomandăm persoanelor cu implanturi medicale ca, înainte de a opera utilajul, să consulte medicul său și producătorul implantului medical.

Nu folosiți instalația în apropierea lichidelor sau gazelor inflamante. În caz de scurt circuit, există pericol de incendiu și explozie. Nu folosiți instalația în apropierea lichidelor sau gazelor inflamante. În caz de scurt circuit, există pericol de incendiu și explozie.

## Întreținere

### ⚠ Cuțit în rotație

Lucrările de reglare, de curățire sau de întreținere se efectuează doar dacă motorul este oprit, ștecărul este scos din priză și cuțitul de tăiere este oprit.



Înainte de efectuarea lucrărilor de reglare, curățire sau întreținere se scoate întotdeauna ștecărul din priză.

Întrețineți utilajul curat. Curățați cu regularitate panta de evacuare a ierbii și corpul utilajului.

Tratați toate piesele mobile cu ulei ecologic.

Controlați cu regularitate coșul colector, măsura uzurii și îmbătrânirii.

Reparațiile și lucrările care nu sunt descrise în prezentul manual pot fi efectuate numai de personal calificat și autorizat.

Utilizați numai accesoriile și piese de schimb originale.

Numai un utilaj întreținut și îngrijit cu regularitate poate fi de un ajutor real. Întreținerea și grija insuficientă de utilaj poate duce la accidente neprevăzute.

## Lichidare

Instrucțiunile pentru lichidare rezultă din pictogramele amplasate pe utilaj sau ambalaj.



Aparate defecte și /sau lichidate trebuie să fie predate la punctele de colectare corespunzătoare.

### Lichidarea ambalajului de transport

Ambalajul protejează utilajul în timpul transportului împotriva deteriorărilor. Materialele de ambalaj sunt alese de regulă în funcție de aspecte ecologice plauzibile și de modul de lichidare, de aceea acestea pot fi reciclate. Înapoierea ambalajelor în circuitul de materiale economisește materiile prime și reduce cheltuielile pentru lichidarea deșeurilor. Părți ale ambalajului (de ex. folie, stiropor®) pot prezenta pericol pentru copii. Asigurați ca copiii să nu aibă acces la aceste părți ale ambalajului și lichidați-le cât mai repede.

**Pericol de asfixiere!**

Asigurați ca copiii să nu aibă acces la aceste părți ale ambalajului și lichidați-le cât mai repede.

ambalajul original, astfel este asigurată și soluționarea rapidă și fără piedici a reclamației.

**Garanție**

Perioada de garanție de 12 luni la o utilizare industrială, 24 de luni pentru consumatori, începând cu data achiziției aparatului.

Garanția se referă în exclusivitate la defecțiunile provocate de defectele de material sau de producție. La reclamația în perioada de garanție trebuie prezentat documentul de achiziție original, cu data vânzării.

Garanția nu ia în considerare utilizarea neprofesională, ca de ex. suprasolicitarea utilajului, utilizarea forțată, defectarea prin intervenție străină sau cu obiecte străine. Nerespectarea modului de utilizare și de montaj ca și uzura normală de asemeni nu intră în garanție.

**Informații importante pentru client**

Atragem atenția că înapoierea utilajului în timpul perioadei de garanție și după aceasta trebuie efectuată numai în ambalajul original. Această măsură este luată pentru a se evita deteriorarea inutilă în timpul transportului și soluționarea deseori controversată a acesteia. Utilajul este protejat în mod optim numai în

**Service**

Aveți întrebări de ordin tehnic? Reclamații? Aveți nevoie de piese de schimb sau de manualul de operare? Pe site-ul nostru [www.guede.com](http://www.guede.com), la secția de Servis vă vom ajuta în mod rapid și nebirocratic. Vă rugăm să ne ajutați să vă ajutăm. Pentru ca utilajul dvs. să poată fi identificat în caz de reclamație, avem nevoie de numărul seriei, numărul comenzii și de anul de producție. Toate aceste date le veți găsi pe plăcuța de tip. Pentru ca toate aceste date să fie mereu la îndemână, vă rugăm să le notați mai jos.

Nr. serie:

Nr. comandă:

An de producție:

Tel.: +49 (0) 79 04 / 700-360







Fax: +49 (0) 79 04 / 700-51999

E-Mail: [support@ts.guede.com](mailto:support@ts.guede.com)

**Depistarea defecțiunilor**

Defecțiune	Cauză	Remediere
<b>Motorul nu pornește</b>	Lipsește alimentarea	Cablul se verifică, se introduce, se schimbă la nevoie sau se repară de către un specialist.
	Cablu defect	Cablul se verifică, se introduce, se schimbă la nevoie sau se repară de către un specialist.
	Alimentare defectă	Cablul electric este inadmisibil de lung sau are o secțiune prea mică
	Nu este comandat comutatorul principal, respectiv arcul de siguranță	V. mai jos "Operarea" → <a href="#">f6</a>
	Înterupătorul de pornire/oprire defect	Dați-l la înlucuit la service-ul de specialitate Güde
<b>Mers neliniștit, vibrații puternice</b> <b>Motorul s-a întrerupt</b>	Cuțitul este deteriorat	Înlucuiți cuțitul
	Valț desprins	Se verifică suportul valțului și se strânge
	Blocaj datorită corpurilor străine	Degajarea blocării
<b>Capacitate de prindere necorespunzătoare</b>	Cuțitul este tocit	Dați cuțitul la ascuțit sau înlucuiți-l
	Sacul colector este înfundat	Goliți sacul colector → <a href="#">f7</a>
	Înălțime de lucru neadaptată	Reglați înălțimea de lucru → <a href="#">f5</a>
	Gazon prea mare	Tundeți gazonul înainte
<b>Iarba nu se colectează</b>	Coș colector plin Iarbă prea udă	Goliți coșul colector → <a href="#">f7</a> nu cosiți pe ploaie

## Tehnički podaci

Skarifikatorius		ELEKTRO VERTIKU- TIERER ST 1400
	Br. za narudžbu	05141
	Priključak	230 V~50 Hz
	Snaga motora	1400 W
	Radna širina	320 mm
	Širina rada	300 mm
	Radna dubina Vertikuliranje	-10 – 5 mm
	Radna dubina Prozračivanje	-5 – 10 mm
	Volumen sabirnog koša	35 l
	Masa	9 kg
<b>Podaci o razini buke</b>		
	Nivo akustičnog pritiska $L_{pA}$ <sup>1)</sup>	88,2 dB (A)
	Izmereni nivo akustične snage $L_{WA}$ <sup>1)</sup>	99,3 dB (A)
	Garantovani nivo akustične snage $L_{WA}$ <sup>2)</sup>	103 dB (A)
	Izmereno prema <sup>1)</sup> EN 60335; <sup>2)</sup> 2000/14/EG; <sup>1)</sup> Nesigurnost K= 3 dB (A)	
	Koristiti odgovarajuću zaštitu sluha!	
<b>Podaci o vibracijama</b>		
Vrednost vibracija (Vektorski zbir tri smjera) obezbeđeno na određeni način EN 60335		
	Vrednost vibracija $a_n$	4,66 m/s <sup>2</sup>
	Nesigurnost K = 1,5 m/s <sup>2</sup>	

**upozorenje:** Nivo vibracija može biti različit zavisno od vrste i od načina upotrebe električnog alata, a u nekim slučajevima može i prekoračiti vrednosti navedene u ovom uputstvu.

Nivo vibracija može poslužiti i za međusobno poređenje električnih alata.

Nivo vibracija je pogodan i za prethodnu procenu opterećenja vibracijama.

Za tačnu procenu opterećenja vibracijama u obzir treba uzeti i vremenske intervale tokom kojih je uređaj isključen ili intervale kada je samo uključen ali nije u upotrebi. To može u značajnoj meri da smanji ukupno opterećenje vibracijama tokom celog perioda rada sa električnim alatom.

Preduzmite dodatne mere sigurnosti za zaštitu osoblja (koje rukuje uređajem) od vibracija, kao na primer: tehničko održavanje električnih alata i uređaja, održavanje određene temperature ruku, organizacija radnih postupaka.



Pumpu koristite tek nakon što ste pročitali i shvatili sva uputstva navedena u uputstvu za upotrebu.

Upoznajte se sa ispravnim načinom korištenja uređaja i njegovim komandnim elementima. Pridržavajte se svih sigurnosnih uputstava navedenih u uputstvu za korišćenje. Uvek se ponašajte odgovorno prema trećim osobama.

Osoblje koje rukuje uređajem snosi odgovornost prema trećim licima za sve štete ili rizike.

U slučaju bilo kakvih sumnji u vezi sa instalacijom i korišćenjem uređaja, obratite se korisničkom servisu.

Igra sa uređajem je djeci zabranjena. Uređaj ne smiju koristiti osobe sa smanjenim psihofizičkim i motornim sposobnostima ili neiskusne osobe i/ili lošim poznavanjem uređaja ako nisu pod nadzorom odrasle osobe. Neophodno je spriječiti pristup djece do uređaja.

## Namenska upotreba

Vertikulator služi za vertikalaciju i prozračivanje malih do srednje velikih travnjaka privatnog kućnog i hobi vrta.

Prozračivač trave: određen za iščešljavanje pusta (mahovine, lišća, korova itd.) iz trave.

Vertikulator: za obradu travnatog sloja i za regeneraciju travnatih površina.

Zbog tjelesnog ugrožavanja korisnika i drugih osoba, vertikulator se ne smije koristiti u druge svrhe.

Ovaj uređaj sme se koristiti samo za navedene svrhe. U slučaju nepridržavanja odredbi opšte važećih propisa i uputstava navedenih u ovom Uputstvu za upotrebu, proizvođač uređaja ne snosi nikakvu odgovornost za eventualne štete.

**⚠ Vertikulator se ne smije koristiti za poravnanje šikara, živica i grmlja, za rezanje i sjeckanje biljaka puzavica ili trave posadene na krovovima ili trave u balkonskim sandučima. Osom toga se vertikulator ne smije koristiti kao sjekač za usitnjavanje odrezaka stabala i živica kao i za poravnanje neravnina tla.**

## Zahtevi za osoblje

Pre rukovanja sa uređajem, korisnik je dužan da pažljivo pročita uputstvo za upotrebu.

**Kvalifikacija:** Osim detaljnog upoznavanja sa uređajem od strane stručnjaka, nije potrebna nikakva posebna kvalifikacija.

**Minimalna starost korisnika:** Sa uređajem smeju da rade samo lica koja su navršila 18 godina. Izuzetak predstavljaju jedino maloletna lica u okviru programa za sticanje stručne prakse i obrazovanja pod nadzorom izvođača praktične nastave.

Važeće lokalne odredbe mogu odrediti minimalnu starost korisnika kultivatora.

**Obuka:** Korišćenje uređaja zahteva samo odgovarajuću opštu obuku odnosno objašnjenje od strane stručnjaka tj. postupanje u skladu sa uputstvom za korišćenje uređaja. Specijalna obuka nije neophodna.

## Sekundarne opasnosti

**⚠ Vrteći se noževi mogu prouzrokovati teške ozljede zbog posjekotina ili oštećenja dijelova tijela.**

Nikad ne stavljajte ruke ispod kućišta dok uređaj radi. Pri radu s kosilicom uvijek nosite zaštitne naočale. Nikad ne skidajte sabirnu vreću, kada uređaj radi.

**⚠ Izbačeni kameni ili zemlja mogu prouzrokovati ozljede.**

Još prije rada pogledajte da li nisu na obrađenoj površini tuđi predmeti. Pazite da se sabirna vreća pravilno obesi. Pri radu s kosilicom uvijek nosite zaštitne naočale.

**⚠ Nedovoljno svijetlo ili osvijetljenje znače veliki bezbjednosni rizik.**

Prilikom rada sa uređajem uvijek obezbjedite dovoljno osvijetljenje.

## Postupanje u slučaju nužde

**⚠ Opasnost od povreda!**

Nikad nemojte stavljati ruke i prste u blizinu svrdla. Uvijek se budite bezbjedno udaljeni od otvora za izbacivanje.

Pružite povređenom licu prvu pomoć koja odgovara vrsti povrede i odmah potražite lekarsku pomoć. Zaštitite povređeno lice od drugih povreda i probajte da ga smirite. Za slučajeve nesreće i povreda na radnom mestu mora biti na raspolaganju i priručna apoteka za pružanje prve pomoći i to prema standardu DIN 13164. Upotrebjeni materijal iz priručne apoteke treba zatim odmah dopuniti. Ako tražite lekarsku pomoć, navedite sledeće podatke:

1. Mesto nezgode
2. Vrsta nezgode
3. Broj povređenih lica
4. Vrsta povrede

## Simboli



Upozorenje/Pažnja!



Pročitajte uputstvo za korišćenje



Upozorenje! Noževi se zaustavljaju postepeno! Pričekajte dok se svi pokretni dijelovi ne zaustave.



Električni kabel održavajte van dohvata noževa za sječenje.



Osigurajte da se deca i neovlašćena lica zadržavaju na dovoljnoj udaljenosti od uređaja.



Čuvati od vlage  
Uređaj ne izlažite kiši.



Prije vršenja radova podešavanja, čišćenja i održavanja na napravi, utikač uvijek izvucite iz utičnice.



Prilikom rada uvek nosite zaštitne naočale!  
Koristiti odgovarajuću zaštitu sluha!



Prilikom rada uvek nosite zaštitne rukavice!



	Prilikom rada uvek nosite sigurnosnu zaštitnu obuću otpornu na presecanje, sa rapavom potplatom i čeličnim frontalnim delom (špicom)!
	Opasnost od letećih dijelova.
	Upozorenje na opasnost od oštih noževa. Poslije isključivanja uređaja noževi su još neko vrijeme u radu.
	Opasnost od spotaknuća
	Osobe u blizini moraju se zadržavati na sigurnoj udaljenosti od uređaja (najmanje 5 m).
	U slučaju oštećenja ili presecanja kabla, odmah izvadite utikač elektronapojnog kabla iz mrežne utičnice.
	Tip zaštite II
	Simbol CE
	Oštećeni ili dotrajali električni odnosno elektronski uređaji moraju biti predati u centar za sakupljanje otpada takve vrste.
	Čuvati od vlage
	Pakovanje mora biti obrnuto, prema gore

## Opće bezbjednosne upute za električne aparate

### Upozorenje

Pročitajte sve bezbjednosne upute i preporuke.

Greške i nepoštivanje navedenih uputa mogu uzrokovati strujni udar, požar i/ili ozbiljne ozljede.

**Sve bezbjednosne upute i preporuke sačuvajte za upotrebu u budućnosti.**

U bezbjednosnim uputama korišteni pojam „električno postrojenje“ odnosi se na električne aparate napajane preko kabla za napajanje (s kablom za napajanje), električne aparate napajane preko baterije (bez kabla za napajanje).

### 1) Bezbjednost na radnom mjestu.

- a) **Radno mjesto održavajte u čistom stanju uz odgovarajuće osvjetljenje.** Nered i nedovoljno osvjetljenje radilišta mogu uzrokovati ozljede.

- b) **Električno postrojenje se ni u kom slučaju ne smije koristiti u prostorima s opasnošću od eksplozije u kojima se nalaze zapaljive tečnosti, plinovi i prašina.** Električno postrojenje stvara iskre koje mogu zapaliti prašinu ili pare.
- c) Djeca i ostale osobe trebaju se zadržavati na dovoljnoj udaljenosti od električnog postrojenja. Ako niste dovoljno koncentrirani, postoji opasnost od gubitka kontrole nad postrojenjem.

### 2) Električna bezbjednost

- a) **Priključni utikač električnog postrojenja mora odgovarati utičnici u mjestu upotrebe. Strogo je zabranjeno na bilo koji način mijenjati utikač postrojenja. Nemojte nikada koristiti uzemljeno električno postrojenje zajedno sa adapterima za utikač.** Originalni utikači bez promjena i odgovarajuće utičnice smanjuju rizik od električnog udara.
- b) **Spriječite dodir tijela sa uzemljenim površinama predmeta kao što su cijevi, grijanje, štednjaci i hladnjaci.** Ako je Vaše tijelo uzemljeno, postoji veći rizik od strujnog udara.
- c) **Električne aparate nemojte izlagati vlažnosti i kiši.** Prodor vode u unutrašnjost električnog postrojenja povećava rizik od strujnog udara.
- d) **Kabel nemojte koristiti na način koji je protivan njegovoj namjeni, za prenošenje/povlačenje postrojenja, vješanje, niti za vađenje utikača iz utičnice (povlačenjem kabla).** Kabel štitište od prekomjernih temperatura, ulja, oštih ivica i rubova te od dodir. Oštećeni i isprepleteni kablovi povećavaju rizik od strujnog udara.
- e) **Wenn Sie mit einem Elektrowerkzeug im Freien arbeiten, verwenden Sie nur Verlängerungskabel, die auch für den Außenbereich geeignet sind.** Die Anwendung eines für den Außenbereich geeigneten Verlängerungskabels verringert das Risiko eines elektrischen Schlages.
- f) **Ako radite s električnim postrojenjem u vanjskoj sredini, koristite samo produžne kablove koji su odobreni za upotrebu u vanjskoj sredini.** Korištenje produžnih kablova koji su odobreni za upotrebu u vanjskoj sredini smanjuje rizik od strujnog udara.
- g) **Ako nije moguće izbjeći upotrebu električnog aparata u vlažnoj sredini, neophodno je instalirati zaštitni prekidač za zaštitu od struje greške** Upotreba prekidača za zaštitu od struje greške smanjuje opasnost od strujnog udara.

### 3) Bezbjednost osoba

- a) **Pri radu postupajte veoma oprezno, a posebno pri radu s električnim postrojenjima. Nemojte ni u kom slučaju koristiti električno postrojenje ako ste umorni ili ako ste pod utjecajem droge, alkohola ili lijekova.** Trenutak nepozornosti kod upotrebe postrojenja može uzrokovati ozbiljne



ozljede.

- b) **Pri radu uvijek koristite sredstva za osobnu zaštitu i uvijek koristite zaštitne naočale.** Korištenje sredstava za zaštitu na radu kao što su respirator, neklizajuća radna obuća, zaštitna kaciga odnosno zaštita sluha, ovisno o vrsti i načinu primjene električnog postrojenja, smanjuje rizik od ozljeda.
  - c) **Spriječite slučajno puštanje postrojenja u rad. Prije priključenja brusilice na izvor napajanja i/ili bateriju, podizanja odnosno premještanja provjerite da je električni aparat isključen.** Ako prilikom premještanja električnog postrojenja držite prst na prekidaču ili ako je postrojenje uključeno (prekidač u položaju uključeno) dok ga priključujete na izvor napajanja, postoji opasnost od ozbiljnih ozljeda.
  - d) **Prije uključivanja stroja izvadite iz električnog postrojenja sve alate za podešavanje i ključeve.** Alat ili ključ koji se nalaze unutar pokretnog dijela postrojenja, mogu biti izbačeni i uzrokovati ozbiljne ozljede.
  - e) **Izbjegavajte neprirodno držanje tijela. Pri radu zauzmite stabilnu poziciju i stalno održavajte ravnotežu.** Tako možete bolje kontrolirati postrojenje u neočekivanim situacijama.
  - f) **Koristite prikladnu radnu odjeću. Ne nosite široku odjeću i skinite nakit. Kosu, odjeću i rukavice čuvajte na dovoljnoj udaljenosti od pokretnih dijelova postrojenja.** Široka odjeća, duga kosa ili nakiti mogu biti zahvaćeni pokretnim dijelovima aparata.
  - g) **Ako je moguće koristiti odsis i hvatač/filtar prašine, provjerite da su ovi dijelovi ispravno montirani i korišteni.** Primjena usisivača prašine smanjuje opasnost ozljeda prašinom.
- 4) Uporaba i njega električnog aparata**
- a) **Aparat ne preopterećujte. Koristite odgovarajuće električno postrojenje u skladu koje odgovara određenoj namjeni.** Radi postizanja boljih rezultata rada i bezbjednosti na radu koristite postrojenje u propisanom rasponu snage.
  - b) **Nemojte koristiti električno postrojenje ako je prekidač u okviru ili ako je oštećen.** Nemojte ni u kom slučaju koristiti električno postrojenje koje se ne može uključiti odnosno uključiti – kvar treba odmah ukloniti.
  - c) **Prije podešavanja, zamjene pribora ili prije odlaganja/isključivanja postrojenja izvadite utikač iz utičnice.** Ove mjere bezbjednosti sprječavaju slučajno pokretanje postrojenja.
  - d) **Ako električno postrojenje upravo ne koristite, čuvajte ga van dosega djece. Spriječite da električno postrojenje koriste osobe koje nisu upoznate s njegovom upotrebom i osobe koje nisu pročitale ovaj naputak.** Električno

postrojenje je veoma opasno ako ga koriste neiskusne osobe.

- e) **Redovito negujte svoj aparat! Provjerite ispravno i besprijekorno funkcioniranje pokretnih dijelova - eventualna blokada, zaglavljenje i slično, pukotine ili oštećenja koje negativno utječu na rad električnog postrojenja. Oštećene dijelove odnesite na ser** Uzrok mnogih nezgoda i ozljeda jest neodgovarajuće održavanje električnog postrojenja.
- f) **Rezni alati moraju biti stalno dobro naoštreni i čisti.** Pažljivo održavani (naštreni) rezni alati puno se manje zaglavljuju i bolje prolaze kroz materijal.
- g) **Električni aparat, opremu i nastavke itd. koristite u skladu sa ovim uputama. Pritom uzmite u obzir konkretne radne uvjete i specifičnosti konkretnih radova.** Korištenje električnih postrojenja u svrhe za koje postrojenje nije namijenjeno može uzrokovati nastanak opasnih situacija.

## 5) Servis

- a) **Popravke električnog aparata smiju vršiti samo ovlaštene stručno osposobljene osobe, i to isključivo uz primjenu originalnih rezervnih dijelova.** Time će biti osigurana bezbjednost i funkcionalnost aparata.

## Sigurnosna uputstva za Skarifikatorius

 Uređaj sme da bude priključen samo na utičnicu sa zaštitnim prekidačem za prekostrujnu zaštitu (RCD, maks. struja greške 30mA).

Produžni kablovi moraju imati poprečni presjek od najmanje 1,5 mm<sup>2</sup>. Primjena produžnih kablova sa različitim dužinama i presjecima kao i adapterima i višestrukim utikačima se ne preporučuje.

Obezbjedite da se djeca, ostale osobe i životinje u toku rada s uređajem zadržavaju na dovoljnoj udaljenosti. Minimalna bezbjednosna udaljenost je 5 m.

Upotrebjavajte sredstva lične zaštite na radu. Koristite čvrste cipele i duge pantalone. Uređaj nikada ne upotrebjavajte ako ste bos ili u sandalama. Prema potrebi upotrebjavajte zaštitne rukavice.

Temeljito pregledajte teren na kojem će se uređaj koristiti i otklonite sve predmete koje bi uređaj mogao odbiti kao npr. kamenje, grane, žice, živa bića i sl.

Ne upotrebjavajte proizvod na mokroj travi, ako je moguće.

 Prije uporabe se vizualnim pregledom uvijek uvjeriti, da valjci i vijci nisu tupi, pohabani ili oštećeni. Pohabane ili oštećene valjke i vijke promijeniti, kako bi bilo zajamčeno uravnoteženje.

 Strogo je zabranjeno otklanjati, demontirati i mijenjati sve zaštitne elemente koji se nalaze na uređaju kao i upotrebljavati iste protivno njihovoj namjeni odnosno upotrebljavati zaštitne elemente drugih proizvođača.

 Zabranjena je upotreba uređaja, ako je isti oštećen ili ako su oštećeni njegovi sigurnosni dijelovi. Oštećene i istrošene dijelove zamijenite novima.

Motor uređaja palite samo ako se Vaše noge nalaze na sigurnoj udaljenosti od reznih alata.

Prilikom puštanja ne naginjte uređaj.

Ne puštajte uređaj, ako se nalazite ispred otvora za izbacivanje.

Idite korakom! Ne trčite!

Pazite na sigurno rastojanje, naročito na padinama. Nemojte raditi na suviše strmim padinama. Budite naročito oprezni kad radite na padinama koje mijenjaju smjer vožnje.

Budite naročito oprezni, kad skrećete i mašinu vučete prema sebi.

Napravu uvijek isključite ako se ona nosi, naginje ili pokreće izvan travnatih površina. Pričekajte dok se nisu zaustavili svi rotirajući dijelovi.

Ako sa uređajem nađete na strani predmet ili ako isti počne vibrirati, odmah ga isključite i skinite priključak Snaga utikač. Provjerite, da li uređaj nije oštećen! Popravite nastale štete.

Uređaj odmah isključite, čim završite rad.

- Zaustavite uređaj i izvucite kontaktni ključ. Pričekajte dok se ne zaustave svi vrteći dijelovi i dok se kosilica ne ohladi.
- uvijek kada napustite uređaj
- Olabaviti se mora blokiran nož.
- Za podešavanje visine sečenja.
- Za praznjenje vreće za hvatanje.
- Kada zahvatite tvrd komad provjerite, da li nije došlo do oštećenja kosilice. Prije nego što uređaj ponovo uključite, popravite ga.
- Za podizanje ili nošenje kosilice.
- Da biste mogli kosilicu okrenuti ili transportirati (npr. iz travnjaka na travnjak ili preko puta).
- Prije nego što provjerite kosilicu, očistite je ili uradite druge radove.

Gumb za ukl./isk. i sigurnosni prekidač nemojte zaključavati.

Pridržavajte se molimo zakonskih odredbi u vezi zaštite od buke, koje se mogu od države do države razlikovati.

Upozorenja: Prilikom rada ovaj uređaj generira elektromagnetsko polje. Pod određenim uvjetima ovo električno polje može uzrokovati oštećenje aktivnih i pasivnih medicinskih implantata. Kako bi se smanjio rizik ozbiljnijih ili čak smrtnih ozljeda, preporučujemo da se osobe sa implantatima posavjetuju sa svojim liječnikom i proizvođačem implantata, još prije korištenja stroja.

Uređaj ne upotrebljavajte u blizini zapaljivih tečnosti ili goriva. Prilikom kratkog spoja postoji opasnost požara i eksplozije.

## Održavanje

### Rotirajući nož

Radove podešavanja, čišćenja ili održavanja na napravi sprovoditi samo kod ugašenog motora, izvučenog utikača i kod mirovanja rezačkog noža.



Prije izvođenja radova podešavanja, čišćenja ili održavanja na napravi, utikač uvijek izvucite iz utičnice.

Mašina mora biti uvijek čista. Redovito čistite otvor za izbacivanje trave i tijelo uređaja.

Sve pokretne dijelove kosilice podmažite ekološkim uljem.

Redovito provjeravajte eventualna oštećenja i starenje materijala sabirnog koša.

Popravke i radove koji nisu navedeni u ovom Naputku, mogu vršiti samo stručno osposobljene osobe.

Koristite samo originalnu opremu i originalne rezervne delove.

Samo redovno održavanje i tehnički pregledi mogu osigurati ispravno funkcionisanje pumpe. Nedovoljno ili neodgovarajuće održavanje može dovesti do nepredvidivih šteta ili povreda.

## Likvidacija

Uputstva za odstranjivanje izražena su ideogramima, koji se nalaze na uređaju odnosno na ambalaži.



Oštećeni ili dotrajali uređaji moraju biti predati u centar za sakupljanje otpada takve vrste.

### Likvidacija transportne ambalaže

Ambalaža štiti uređaj od oštećenja tijekom transporta. Ambalaža se povećinom bira prema ekološkim gledištima i gledištima rukovanja sa otpacima, zato se može upotrijebiti za reciklažu. Vraćanje ambalaže za ponovu uporabu smanjuje količinu otpada. Dijelove ambalaže-omotača (npr. npr. folije Styropor®) mogu biti opasna za djecu.

### Opasnost od opekotina!

Dijelove ambalaže čuvajte van dohvata djece i što prije likvidirajte.

## Garancija

Garancija važi 12 mjeseci u slučaju industrijske upotrebe, a 24 mjeseca za potrošača; počinje važiti na dan prodaje uređaja.

Garancija se odnosi isključivo na mane/kvarove prouzrokovane zbog mana samog materijala ili tvorničke greške. U slučaju reklamacije u okviru garantnog roka neophodno je dostaviti originalni račun kao potvrdu o kupovini i sa navedenim datumom prodaje.

Garancija ne pokriva kvarove nastale zbog nestručne upotrebe proizvoda kao što su, na primer, preopterećenje, nasilno korišćenje, oštećenje zbog nestručnog evolvašćenog zahvata ili kvarovi nastali u dodiru sa stranim predmetima. Garancija ne pokriva ni štete nastale zbog nepridržavanja odredbi iz Uputstva za upotrebu i montažu i zbog uobičajenog habanja proizvoda.

### Važna informacija za korisnika

Proizvod uvijek vraćajte u originalnoj ambalaži ukoliko je u pitanju servis u sklopu garancije. Pomoću ove sigurnosne mjere učinkovito spriječite oštećenje prilikom transporta i njegovog spornog rješavanja. Uređaj je optimalno zaštićen samo, kada se nalazi u originalnoj ambalaži, čime se osigurava tekuća obrada.

## Servis

Imate li tehnička pitanja? Želite da date reklamaciju? Potrebni su Vam rezervni delovi ili uputstvo za upotrebu? Na našem homepage sajtu [www.guede.com](http://www.guede.com), u sekciji „Servis“, pomoći ćemo Vam brzo i bez nepotrebne papirologije. Molimo Vas da nam pomognete kako bismo mi pomogli Vama. Radi jednostavne identifikacije Vašeg uređaja u slučaju podnošenja reklamacije, potreban nam je serijski broj proizvoda, broj za narudžbu kao i godina proizvodnje. Svi ti podaci navedeni su na tipskoj pločici uređaja. Kako biste te podatke imali uvek pri ruci, molimo da ih upišete u dole navedena polja.

Serijski broj

Broj za narudžbu

Godina proizvodnje

Tel.: +49 (0) 79 04 / 700-360

Fax: +49 (0) 79 04 / 700-51999

E-Mail: [support@ts.guede.com](mailto:support@ts.guede.com)

## Utvrđivanje kvarova

Kvar	Uzrok	Način uklanjanja
<b>Motor se ne pali</b>	Nestanak napona	Kabel provjeriti, utaknuti, po potrebi obnoviti ili dati na popravak nekom stručnjaku.
	Kvar kabla	Kabel provjeriti, utaknuti, po potrebi obnoviti ili dati na popravak nekom stručnjaku.
	Napajanje u kvaru	Prekomerna dulžina ili premali presjek priključnog kabla.
	Glavni prekidač odnosno bezbjednosni luk nije pod kontrolom.	„Rad“ Vidi dolje → <a href="#">f6</a>
	Uključna/isključna sklopka defektna	Zamijeniti se mora u stručnom servisu Güde
<b>Nemiran rad, jaka vibracija. Motor prekida</b>	Nož je oštećen	Zamijenite nož
	Valjak je labav	Primanje valjka kontrolisati i pritegnuti
	Blokiranje nekim stranim tijelom	Popuštanje blokade
<b>Loš učinak prihvatanja</b>	Nož je otupio	Otpljeni nož izbrusite ili zamijenite.
	Sabirna vreća je zapušena	Ispranite sabirnu vreću → <a href="#">f7</a>
	Neprikladna radna visina	Radnu visinu podesite → <a href="#">f5</a>
	Trava previsoka	Travu predošišati
<b>Uređaj ne skuplja travu</b>	sabirni rezervoar je napunjen do kraja. Suviše mokra trava	Košaru istresite → <a href="#">f7</a> sijecite ako ne pada kiša.

### Original – EG-Konformitätserklärung

Hiermit erklären wir, dass die nachfolgend bezeichneten Geräte aufgrund ihrer Konzipierung und Bauart sowie in den von uns in Verkehr gebrachten Ausführungen den einschlägigen, grundlegenden Sicherheits- und Gesundheitsanforderungen der EG-Richtlinien entsprechen.

Bei einer nicht mit uns abgestimmten Änderung der Geräte verliert diese Erklärung Ihre Gültigkeit.

### Translation of the EC-Declaration of Conformity

We, hereby declare the conception and construction of the below mentioned appliances correspond - at the type of construction being launched - to appropriate basic safety and hygienic requirements of EC Directives.

In case of any change to the appliance not discussed with us the Declaration expires.

### Traduction de la déclaration de conformité CE

Nous déclarons par la présente, que les appareils indiqués ci-dessous répondent, du point de vue de leur conception, construction et réalisation ainsi que leur mise sur le marché, aux exigences fondamentales en matière de santé et d'hygiène des directives CE. Toute modification de l'appareil non autorisée entraîne la perte de validité de la présente déclaration.

### Traduzione della dichiarazione di conformità CE

Dichiariamo con il presente noi, che la concezione e costruzione degli apparecchi elencati, nelle realizzazioni che stiamo introducendo alla vendita, sono conforme ai requisiti principali delle direttive CE sulla sicurezza ed igiene.

Nel caso della modifica dell'apparecchio da noi non autorizzata, la presente dichiarazione perde la propria validità.

### Vertaling van de EG-Conformiteitverklaring

Hiermede verklaren wij, dat de genoemde machine, op grond van zijn ontwerp en bouwwijze, evenals de door ons in omloop gebrachte uitvoeringen, aan de desbetreffende fundamentele veiligheids- en gezondheidverordeningen van de EG-richtlijnen voldoen. Bij een niet met ons overeengekomen wijziging aan het apparaat verliest deze verklaring haar geldigheid.

### Překlad prohlášení o shodě EU

Tímto prohlašujeme my, že koncepce a konstrukce uvedených přístrojů v provedeních, která uvádíme do oběhu, odpovídá příslušným základním požadavkům směrnice EU na bezpečnost a hygienu. V případě změny přístroje, která s námi nebyla konzultována, ztrácí toto prohlášení svou platnost.

### Peklad vyhlásenie o zhode EÚ

Týmto vyhlasujeme my, že koncepcia a konštrukcia uvedených prístrojov vo vyhotoveniach, ktoré uvádzame do obehu, zodpovedá príslušným základným požiadavkám smernice EÚ na bezpečnosť a hygienu. V prípade zmeny prístroja, ktorá s nami nebola konzultovaná, stráca toto vyhlásenie svoju platnosť.

### Fordítása azonossági nyilatkozat EU

Ezzel kijelentjük mi, a hogy a lentiekben megjelölt gépipari termék, koncepciója és tervezése, az általunk forgalomba kerülő kivitelezésben, megfelel az EU illetékes biztonsági és higiéniai szabályzatok alapkövetelményeinek. A gépen, a velünk való konzultáció nélkül végzett változások esetén, a jelen nyilatkozat érvényességét veszti.

### Prevod izjava o ustreznosti EU

S tem izjavljamo, da koncepcija in zgradba spodaj navedenih naprav v izvedbah, ki jih uvajamo na trg, odgovarja pristojnim osnovnim zahtevam smernic EU za varnost in higieno. V primeru spremembe naprave, o kateri se niste posvetovali z nami, ta izjava izgubi svojo veljavnost.

### Provedenje u Izjava o sukladnosti EU

Ovime izjavljujemo da koncepcija i konstrukcija navedenih strojeva u izvedbi u kojoj se isti puštaju u promet, udovoljavaju odgovarajućim osnovnim zahtjevima smjernica EU u području sigurnosti i higijene. Ova Izjava prestaje važiti u slučaju promjene opreme izvršene bez naše suglasnosti.

### Превод на Декларация за съответствие с ЕС

С това декларираме ние, че концепцията и конструкцията на посочените уреди в изпълнения, които пускаме в обръщение, отговарят на съответните изисквания на инструкциите на ЕС за безопасност и хигиена. В случай на изменение на уреда, което не е било консултирано с нас, тази декларация губи своята валидност.

### Traducere a declarație de conformitate UE

Prin prezenta noi declarăm, că concepția și construcția utilajelor prezentate, în execuția în care sunt puse în circulație, sunt conforme cu exigențele de bază aferente directivelor UE privind securitatea și igiena. În cazul modificărilor pe utilaj care nu au fost consultate cu noi, prezenta declarație își pierde valabilitatea.

### Provedenje u Izjava o usklađenosti sa propisima EU

Ovim izjavljujemo da koncepcija i konstrukcija navedenih uređaja, a u izvedbi u kojoj se isti puštaju u promet, zadovoljavaju odgovarajuće osnovne zahteve iz direktiva EU u vezi sa sigurnošću i higijenom. Ova izjava prestaje da važi u slučaju promena na opremi izvršenih bez naše saglasnosti.

### Tłumaczenie Deklaracji zgodności WE

Niniejszym oświadczamy, my że koncepcja i konstrukcja przedstawionych poniżej urządzeń w wersji, która jest wprowadzona do obiegu, odpowiada stosownym podstawowym wymogom dyrektyw UE dotyczących bezpieczeństwa i higieny. Niniejsza deklaracja przestaje obowiązywać w przypadku zmiany urządzenia, która nie została z nami skonsultowana.

### AT uygunluk beyanı tercümesi

Beyan ederiz ki aşağıda belirtilen piyasaya sürdüğümüz modellerin tasarımlarını ve yapılarını itibarlayarak güvenli ve hijyen ile ilgili AB yönetmeliklerine uygun olduğunu beyan ederiz. Aletlerde bize danışılmadan yapılacak bir değişiklik durumunda işbu beyanname geçerliliğini yitirir.

**Vertikutierer**

Scarifier | Scarificateur | Scarificatore |  
Verticuteerder | Vertikutátor | Vertikulátora  
| Vertikuláto | Rahljanje | Kultivatora |  
Култиватор | Scarificator | Kultivatora

**#05141 ELEKTRO VERTIKUTIERER ST 1400****Einschlägige EG-Richtlinien**

Appropriate EU Directives | Directives CE applicables |  
Prohlášení o shodě EU | Vyhlášení o zhode EU |  
Desbetreffende EG-Richtlijnen | Direttive CE applicabili |  
Illetékes EU előírások | Primljenjive smjernice EU | Uporabne  
smernice EU | Directivele UE aferente | Съответни наредби на  
EC | Primljenjive smjernice EU | Stosowne dyrektywy UE | Ilgili  
AB yönetmelikler

- 2014/35/EU  2014/30/EU  
 1935/2004/EC  1907/2006/EC  
 2011/65/EC ROHS  2009/142/EC  
 89/686/EEC (PPE)  2009/105/EG (...<20.04.2016)  
 2006/42/EC  2014/29/UE (...>20.04.2016)  
 **Annex IV**  
 Notified Body Name:  
 No: Address:

Type Ex. Cert.-No.:

- 97/68/EC\_  
Emission No.:

- 2000/14/EC\_2005/88/EC

**Konformitätsbewertungsverfahren**

Method of compliance assessment | Méthodes d'évaluation  
de la conformité | Modo di valutazione della conformità |  
Conformiteitsbeoordelingsprocedure | Způsob posouzení  
shody | Spôsob posúdenia zhody | Az azonosság  
megítélésének a módja | Način presoje istovetnosti | Način  
ocenjivanja sukladnosti | Начин на обсъждане на съответствие  
| Modul de evaluare a conformității | Način ocenjivanja  
usklađenosti | Uygunluk değerlendirme usulü | Metoda oceny  
zgodności **Annex VI**

Wolpertshausen, 2019-11-21

**Helmut Arnold**

**Geschäftsführer** | Managing Director | Gérant | Amministratore delegato | Bedrijfsleider | Jednatel | Konateľ |  
Ügyvezető igazgató | Direktro | Direktor | Управител | Administrator | Direktor | Sírket temsilçisi | Durektor

Güde GmbH &amp; Co. KG, Birkichstraße 6, 74549 Wolpertshausen, Germany

**Joachim Bürkle**

GÜDE GmbH &amp; Co. KG, Birkichstraße 6, 74549 Wolpertshausen, Germany

**Bevollmächtigt die technischen Unterlagen zusammenzustellen.**

Authorized to compile the technical file | Autorisé à compiler la documentation technique | Autorizzato alla preparazi-  
one della documentazione tecnica | Gemachtigd voor samenstelling van de technische documenten +| Zplnomocněn k  
sestavování technických podkladů. | Splnomocnený zostaviť technické podklady. | Műszaki dokumentáció összeállításra  
felhatalmazva | Pooblaščen za izdelavo spisov tehnične dokumentacije. | Ovlašten za formiranje tehničke dokumentacije. |  
Упълномощен за съставяне на техническата документация | Импутерниця съ елаборезе документатяја технича. | Ovlašten  
za formiranje tehničke dokumentacije. | Teknik evrakları hazırlamakla görevlendirilmiştir. | Upelnomocniony do zestawienia  
danych technicznych

**Angewandte harmonisierte Normen**

Harmonised standards used | Normes harmonisées appli-  
cables | Použité harmonizované normy | Použité harmonizo-  
vané normy | Gebuikte harmoniserende normen | Applicate  
norme armonizzate | Használt harmonizált normák | Primljen-  
jeni harmonizirani standardi | Uporabljeni usklajeni standardi  
| Norme armonizate folosite | Използвани хармонизирани  
норми | Primljenjeni harmonizirani standardi | Wykorzystane  
zharmonizowane normy | Kullanılan uyum normları

EN 60335-1:2012+A11

EN 62233:2008

EN 50636-2-92:2014

AFPS GS 2014:01

EN 55014-1:2006+A1+A2

EN 55014-2:1997+A1+A2

EN 61000-3-2:2006+A1+A2

EN 61000-3-3:2008

**Garantierter Schalleistungspegel**

Guaranteed sound power level | Niveau de puissance  
acoustique garanti | Livello di potenza sonora garantito  
| Gegarandeerd geluidsdrukniveau | Zaručená hladina  
akustického výkonu | Garantovaná hladina akustického  
výkonu | Garantált akusztikus teljesítményszint | Zajamčena  
ravan akustične zmogljivosti | Garantirana razina akustičke  
snage | Гарантирано ниво на звукова мощност | Nivelul  
garantat al puterii sunetului | Garantovani nivo akustične  
snage | Garanti edilen gürlütü emisyonu seviyesi |  
Gwarantowany poziom mocy akustycznej

L<sub>WA</sub> 103 dB (A)**Gemessener Schalleistungspegel**

Measured sound power level | Niveau de puissance  
acoustique mesuré | Livello di potenza sonora misurato |  
Gemeten geluidsdrukniveau | Naměřená hladina akustického  
výkonu | Nameraná hladina akustického výkonu | Mért  
akusztikus teljesítményszint | Zajamčena ravan akustične  
zmogljivosti | Izmerjena razina akustičke snage | Измерено  
ниво на звукова мощност | Nivel măsurat al puterii  
sunetului | Izmereni nivo akustične snage | Ölçülen gürlütü  
emisyonu seviyesi | Zmierzony poziom mocy akustycznej

L<sub>WA</sub> 99,3 dB (A)

GÜDE GmbH & Co. KG  
Birkichstrasse 6  
74549 Wolpertshausen  
Deutschland  
Tel.: +49-(0)7904/700-0  
Fax.: +49-(0)7904/700-250  
eMail: [info@guede.com](mailto:info@guede.com)

