

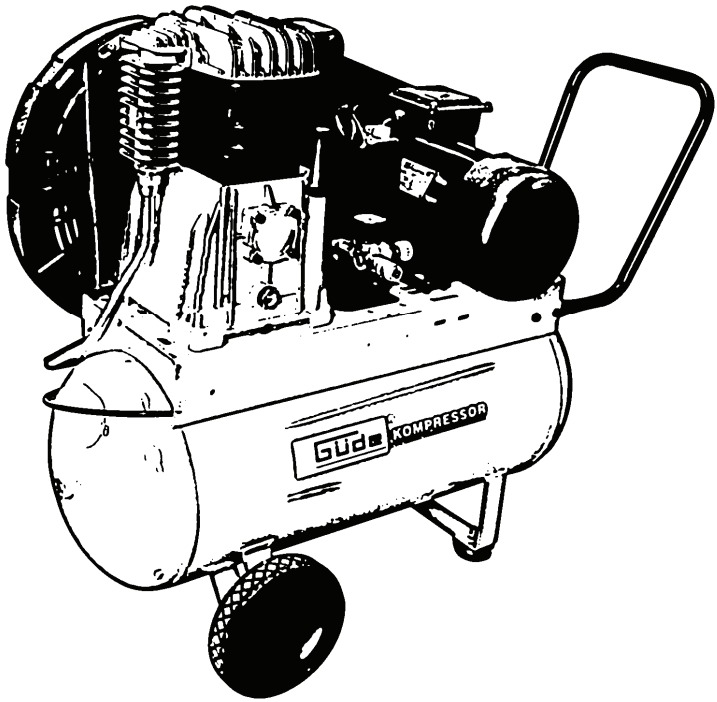







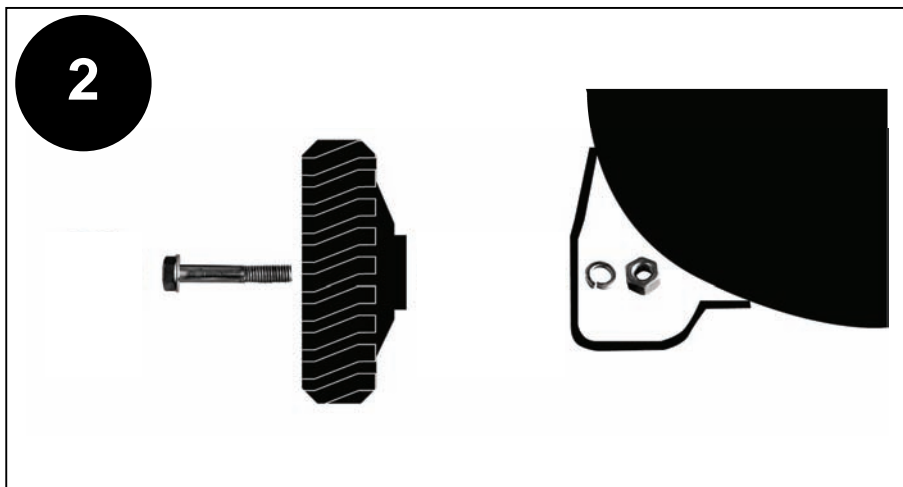
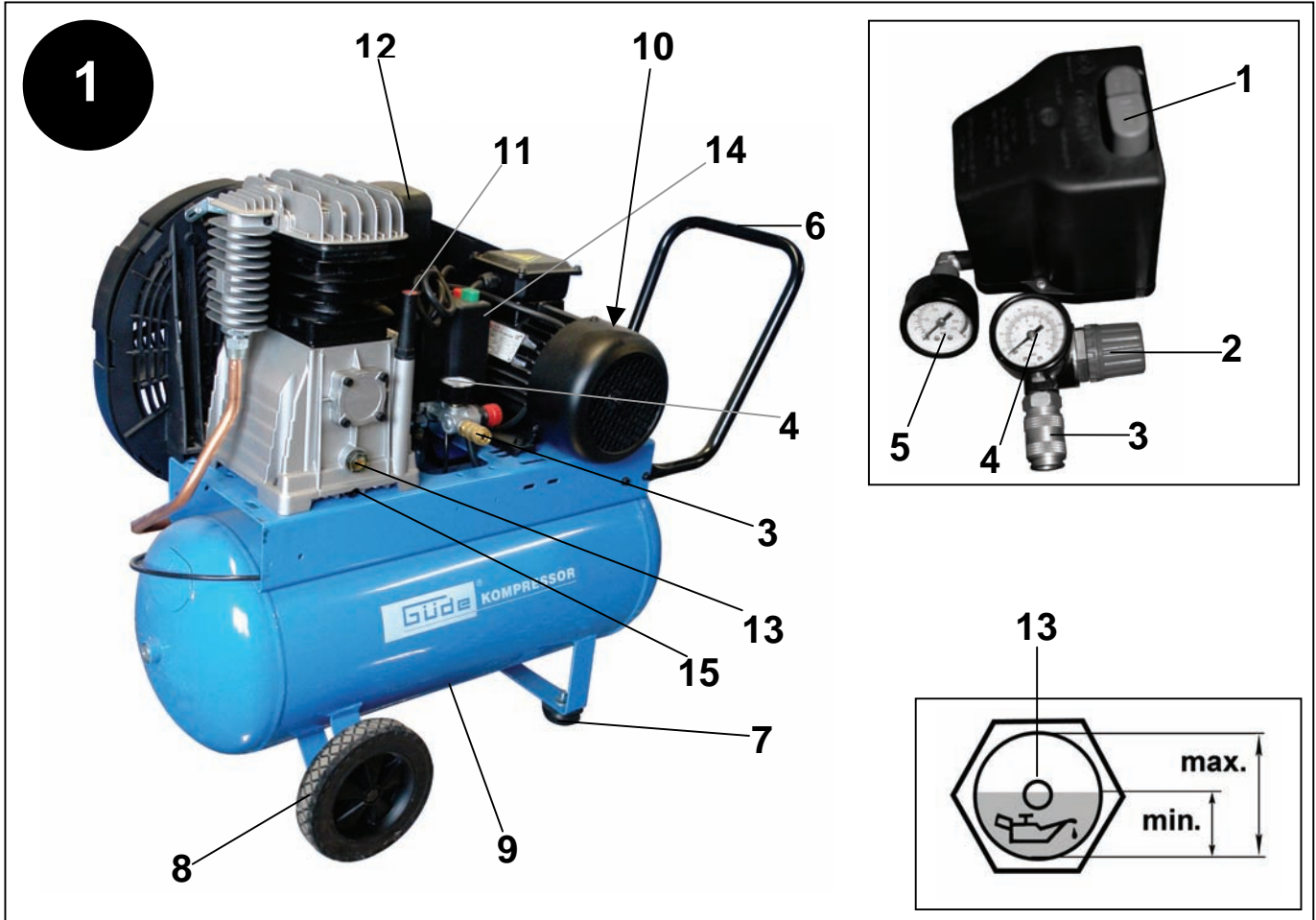

580/10/50 EU 400V
#50018





Deutsch	3
<i>Originalbetriebsanleitung</i>	
English	10
<i>Translation of original operating instructions</i>	
Français	16
<i>Traduction du mode d'emploi d'origine</i>	
Čeština	22
<i>Překlad originálního návodu k provozu</i>	
Slovenčina	28
<i>Preklad originálneho návodu na prevádzku</i>	
Nederlands	34
<i>Vertaling van de originele gebruiksaanwijzing</i>	
Italiano	40
<i>Traduzione del Manuale d'Uso originale</i>	
Magyar	47
<i>Az eredeti használati utasítás fordítása</i>	



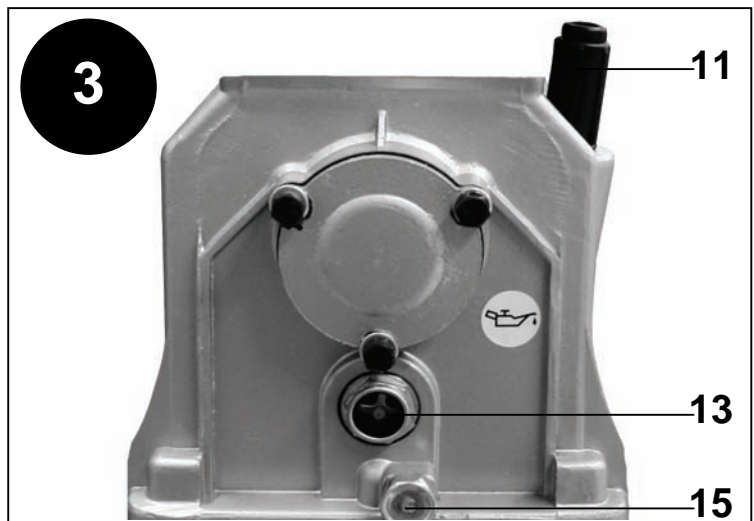

	
400 V~50 Hz	ca. 59 kg
	
2,2 kW (P1 S3 60%)	ca. 480 l/min
	
ca. 400 l/min	10 bar
	
50 l	LWA 97 dB



 	<p>Wir bedanken uns für den Kauf eines Güde Kompressors und das von Ihnen entgegengebrachte Vertrauen in unser Sortiment.</p> <p>!!! Lesen Sie bitte diese Bedienungsanleitung sorgfältig durch, bevor Sie das Gerät in Betrieb nehmen!!!</p>
--	---

A.V. 2
Nachdrucke, auch auszugsweise, bedürfen der Genehmigung. Technische Änderungen vorbehalten.
Abbildungen können abweichen. Originalbetriebsanweisung.

	<p>Sie haben technische Fragen? Eine Reklamation? Benötigen Ersatzteile oder eine Bedienungsanleitung? Auf unserer Homepage www.guede.com im Bereich Service helfen wir Ihnen schnell und unbürokratisch weiter. Bitte helfen Sie uns Ihnen zu helfen. Um Ihr Gerät im Reklamationsfall identifizieren zu können benötigen wir die Seriennummer sowie Artikelnummer und Baujahr. Alle diese Daten finden Sie auf dem Typenschild. Um diese Daten stets zur Hand zu haben, tragen Sie diese bitte unten ein.</p>		
	Seriennummer:	Artikelnummer:	Baujahr:
	Tel.: +49 (0) 79 04 / 700-360	Fax: +49 (0) 79 04 / 700-51999	E-Mail: support@ts.guede.com

Kennzeichnung:

Produktsicherheit:

	
Produkt ist mit den einschlägigen Normen der Europäischen Gemeinschaft konform	



Verbote:

	
Am Kabel ziehen verboten	Nicht bei Regen verwenden
	
Kompressor nicht ohne Schutzabdeckungen in Betrieb nehmen	Druck nicht über das Sicherheitsventil ablassen



Warnung:

	
Warnung/Achtung	Warnung vor gefährlicher elektrischer Spannung
	
Warnung vor heißer Oberfläche	Warnung vor automatischem Anlauf



Gebote:

	
Vor Gebrauch Bedienungsanleitung lesen!	Gehörschutz tragen!

Umweltschutz:

	
Abfall nicht in die Umwelt sondern fachgerecht entsorgen.	Verpackungsmaterial aus Pappe kann an den dafür vorgesehen Recycling-Stellen abgegeben werden.
	
Schadhafte und/oder zu entsorgende elektrische oder elektronische Geräte müssen an den dafür vorgesehen Recycling-Stellen abgegeben werden.	

Verpackung:

	
Vor Nässe schützen	Packungsorientierung Oben
	
Interseroh-Recycling	

Technische Daten:

	
Netzanschluss	Gewicht
	
Motorleistung	Ansaugleistung
	
effektive Liefermenge	Höchstdruck
	
Kesselinhalt	Lärmwertangabe
	
Kondenswasser regelmäßig ablassen	

Gerät

Kompressor 580/10/50 EU 400V

2-Zylinder-Reihenaggregat, hochwertiger Keilriemenschutz mit sehr guter Luftführung über Lüfterrad.

Ausstattung (serienmäßig):

Vollkunststoffräder mit Gummilauffläche, Druckminderer, 2 Manometer, 2 DL-Anschlüsse, Kondenswasser-ablassventil, DL-Sicherheitsventil, Motor-Überlastsicherung, Luftfilter, sicherheitsgeprüfter DL-Kessel, Druckschalter.

Gerätebeschreibung (Abb. 1+3)

1. Ein-/Ausschalter/Druckschalter
2. Drehknopf Druckminderer
3. DL-Anschluss
4. Manometer Druckminderer
5. Kesselmanometer
6. Griff
7. Standfuß
8. Transportrad
9. Wasserablassventil
10. Sicherheitsventil
11. Öleinfüllstutzen
12. Luftfilter
13. Schauglas
14. Motor-Schutzschalter
15. Ölablassschraube

Lieferumfang

Originalbetriebsanweisung
Gewährleistungskarte
Kompressor 580/10/50 EU 400V
Ölpeilstab bzw. Ölstopfen
Räder mit Schrauben
Gummipuffer mit Schrauben
Luftfilter

EG-KONFORMITÄTSEKLÄRUNG

Hiermit erklären wir
Güde GmbH & Co. KG
Birkichstraße 6
74549 Wolpertshausen
Germany,
dass die nachfolgend bezeichneten Geräte aufgrund ihrer Konzipierung und Bauart sowie in den von uns in Verkehr gebrachten Ausführungen den einschlägigen, grundlegenden Sicherheits- und Gesundheitsanforderungen der EG-Richtlinien entsprechen.
Bei einer nicht mit uns abgestimmten Änderung der Geräte verliert diese Erklärung ihre Gültigkeit.
Bezeichnung der Geräte: **580/10/50 EU 400V**
Artikel-Nr: **50018**

Datum/Herstellerunterschrift: 7.06.2010 

Angaben zum Unterzeichner: **Geschäftsführer**
Hr. Arnold

Technische Dokumentation: J. Bürkle FBL; QS

Einschlägige EG-Richtlinien:

2006/42/EG
2006/96/EG
2004/108/EG
2000/14/EG
REACH EG-VO Nr. 1907/2006
2002/95/EG ROHS
94/62/EG
2004/12/EG

Angewandte harmonisierte Normen:

EN 1012-1
EN 60204-1
EN 60335-1
EN 55014-1:2006
EN 55014-2/A1:2001
EN 61000-3-2:2006
EN 61000-3-3/A2:2005

Zertifizierstelle:

TÜV SÜD Product Service GmbH
Ridlerstrasse 65; D-80339 München

Gewährleistung

Die Gewährleistung erstreckt sich ausschließlich auf Mängel, die auf Material- oder Herstellungsfehler

zurückzuführen sind. Bei Geltendmachung eines Mangels im Sinne der Gewährleistung ist der original Kaufbeleg mit Verkaufsdatum beizufügen. Von der Gewährleistung ausgeschlossen sind unsachgemäße Anwendungen, wie z. B. Überlastung des Gerätes, Gewaltanwendung, Beschädigungen durch Fremdeinwirkung oder durch Fremdkörper. Nichtbeachtung der Gebrauchs- und Aufbauanleitung und normaler Verschleiß sind ebenfalls von der Gewährleistung ausgeschlossen.

Allgemeine Sicherheitshinweise

Die Bedienungsanleitung muss vor der ersten Anwendung des Gerätes ganz durchgelesen werden. Falls über den Anschluss und die Bedienung des Gerätes Zweifel entstehen sollten, wenden Sie sich an den Hersteller (Service-Abteilung).

UM EINEN HOHEN GRAD AN SICHERHEIT ZU GARANTIEREN, BEACHTEN SIE AUFMERKSAM FOLGENDE HINWEISE:

Achtung: Nur mit RCD (Fehlerstromschutzschalter) betreiben!

- **Halten Sie den Arbeitsbereich sauber und aufgeräumt.** Unordentliche Arbeitsplätze und Werkbänke erhöhen die Gefahr von Unfällen und Verletzungen.
- **Achten Sie auf die Umgebungsbedingungen, unter denen Sie arbeiten.** Verwenden Sie keine Elektrowerkzeuge und Werkzeugmaschinen in feuchter oder nasser Umgebung. Sorgen Sie für ausreichend Beleuchtung. Setzen Sie elektrische Werkzeuge nicht dem Regen oder hoher Luftfeuchtigkeit aus. Schalten Sie elektrische Werkzeuge nicht in einer Umgebung mit leicht entflammaren Flüssigkeiten oder Gasen ein.
- **Lassen Sie keine Fremden an die Maschine.** Besucher und Zuschauer, vor allem Kinder sowie kranke und gebrechliche Personen, sollten vom Arbeitsplatz fern gehalten werden.
- **Sorgen Sie für die sichere Aufbewahrung von Werkzeugen.** Werkzeuge, die nicht gebraucht werden, müssen an einem trockenen, möglichst hoch gelegenen Platz aufbewahrt oder unzugänglich verwahrt werden.
- **Verwenden Sie für jede Arbeit immer das richtige Werkzeug.** Verwenden Sie z.B. keine Kleinwerkzeuge oder Zubehör für Arbeiten, die eigentlich mit schwerem Werkzeug verrichtet werden müssen. Verwenden Sie Werkzeuge ausschließlich für die Zwecke, für die sie gebaut wurden. Überlasten Sie das Gerät nicht!
- **Achten Sie auf das Stromkabel.** Ziehen Sie nicht am Kabel. Fassen Sie zum Abziehen nur den Stecker. Halten Sie das Kabel fern von Wärmequellen, Öl und scharfen Kanten.
- **Verhindern Sie unbeabsichtigtes Einschalten.** Achten Sie immer darauf, dass das Werkzeug am Geräteschalter ausgeschaltet ist, bevor Sie den Netzstecker in die Steckdose stecken.
- **Verwenden Sie im Außenbereich spezielle Verlängerungskabel.** Für den Außeneinsatz benötigen Sie spezielle Verlängerungskabel, die dafür geeignet und entsprechend markiert sind.
- **Bleiben sie immer aufmerksam. Achten Sie auf das, was Sie tun.** Setzen Sie Ihren gesunden Menschenverstand ein. Verwenden Sie keine Elektrowerkzeuge, wenn Sie müde sind.
- **Achten Sie auf beschädigte Teile.** Untersuchen Sie das Werkzeug, bevor Sie es benutzen. Sind einzelne Teile beschädigt? Fragen Sie sich bei leichten Beschädigungen ernsthaft, ob das Werkzeug trotzdem einwandfrei und sicher funktionieren wird.
- **Beugen Sie Stromschlägen vor.** Vermeiden Sie jeden körperlichen Kontakt mit geerdeten Objekten, z.B. Wasserleitungen, Heizkörpern, Kochern und Kühlschranksgehäusen.
- **Verwenden Sie nur zugelassene Teile.** Verwenden Sie bei Wartung und Reparatur nur identische Ersatzteile. Wenden Sie sich für Ersatzteile an ein zugelassenes Service Center.
- **Warnung!** Die Verwendung von Zubehör und Anbauteilen, die nicht ausdrücklich in dieser Bedienungsanleitung

empfohlen werden, kann die Gefährdung von Personen und Objekten nach sich ziehen.

Der Kompressor unterliegt wiederkehrender Prüfung durch einen Sachverständigen, sobald dieser ortsunveränderlich in einem Raum eingebaut wird!

Wichtige Sicherheitshinweise vor Erstinbetriebnahme

- **Achtung! Nur mit RCD (Fehlerstromschutzschalter) betreiben!**
- **Achtung! Der Kompressor darf nur mit den dazugehörigen Rädern und Gummipuffern in Betrieb genommen werden.**
- **Vor Erst- und jeder weiteren Inbetriebnahme Ölstand kontrollieren. (siehe dazu Informationen unter „Öleinfüllstutzen und Ölstandskontrolle“)**
- **Achtung! Den Kompressor niemals über den Netzstecker Ein- bzw. ausschalten. Immer den Druckschalter betätigen, da sonst die Entlastung nicht aktiviert wird. Auch bei einem kurzen Stromausfall entlastet der Kompressor nicht und kann dadurch zur Gefahrenquelle werden.**
- **Der Kompressor darf nicht zu gewerblichen Zwecken in ein Fahrzeug eingebaut werden ohne vorherige Abnahme durch einen Sachverständigen!**
- **Der Kompressor unterliegt bei gewerblicher Nutzung einer Prüfung vor Erstinbetriebnahme durch einen Sachverständigen (gemäß §§17 Nr. 25 Betriebssicherheitsverordnung). Diese Prüfung muss durch den Vertreter veranlasst werden.**
- **Achtung! Für den Einbau in automatische Anlagen, sind geeignete Alarm bzw. Sicherheitseinrichtungen für den Fall eines Stromausfalls oder einer Fehlfunktion oder evtl. Ausfall des Kompressors zu installieren. (z.B. Fütterungsanlagen etc.)**
- **Luftstrahl niemals in Körperöffnungen halten, dies kann tödliche Verletzungen verursachen!**
- **Achtung! Peitschender Druckluftschlauch beim Öffnen der Schnellkupplung! - Druckluftschlauch festhalten.**
- **Am Ende des Arbeitstages immer am Ein-/Ausschalter (1) ausschalten, Kessel entleeren und den Kompressor von der Stromzufuhr trennen. Lassen Sie den Kompressor nicht über Nacht eingeschaltet, das Gerät könnte zur Gefahrenquelle werden.**
- **Betreiben Sie den Kompressor niemals unbeaufsichtigt.**
- **Ziehen Sie immer zuerst den Stecker ab, bevor Sie Einstellungen oder Wartungsarbeiten vornehmen.**
- **Kindern ist der Betrieb untersagt.**
- **Nach dem Entfernen der Verpackung kontrollieren, dass das Gerät und alle seine Teile in einwandfreiem Zustand sind.**
- **Immer Schutzbrille und Gehörschutz tragen**
Immer Schutzbrillen oder einen entsprechenden Augenschutz und einen Gehörschutz tragen. Den Druckluftstrahl nie auf den eigenen Körper oder auf andere Personen oder Tiere richten. Fremdkörper können vom Luftstrom sehr stark beschleunigt und zu gefährlichen Geschossen werden.
- **Stets Schutzvorrichtungen gegen elektrische Schläge verwenden**
Den Kompressor nie in der Nähe von Wasser oder in feuchter Umgebung benutzen.
- **Versehentliches Einschalten**
Den Kompressor nicht transportieren, wenn er an die elektrische Energiequelle angeschlossen ist oder wenn der Kessel unter Druck steht. Vor dem Anschließen des Kompressors an die elektrische Energiequelle sicherstellen, dass der Schalter des Druckwächters sich in der Position OFF befindet.
- **Ordnungsgemäße Lagerung des Kompressors**
Wenn der Kompressor nicht benutzt wird, muss er, vom Stromnetz getrennt, an einem trockenen Ort aufbewahrt und vor Witterungseinwirkungen geschützt werden. Von Kindern fernhalten.
- **Arbeitskleidung**
Keine weiten Kleidungsstücke oder Schmuck tragen, da diese sich in den Bauteilen verfangen können.
- **Sorgfältige Wartung des Kompressors**
Das Netzkabel in regelmäßigen Abständen kontrollieren. Falls es beschädigt ist, so muss es von einer Kundendienststelle repariert und ersetzt werden. Sicherstellen, dass das Äußere des Kompressors keine sichtbaren Beschädigungen aufweist. Gegebenenfalls an die nächste Kundendienststelle wenden.
- **Benutzung im Außenbereich**
Wenn der Kompressor im Außenbereich verwendet wird, so dürfen ausschließlich elektrische Verlängerungskabel benutzt werden, die für die Verwendung im Außenbereich vorgesehen und entsprechend gekennzeichnet sind.
Achtung: Unbedingt ausreichend Kabelquerschnitt (min. 1,5 mm²) verwenden, bei Kabel die länger als 10m sind kann es bei ungünstigen Temperaturen zu Anlaufproblemen kommen.
- **Aufmerksamkeit**
Umsichtig arbeiten und den gesunden Menschenverstand benutzen. Den Kompressor bei Müdigkeit nicht benutzen. Der Kompressor darf nie benutzt werden, wenn der Benutzer unter der Einwirkung von Alkohol, Drogen oder Arzneimitteln steht, die Müdigkeit verursachen können.
- **Defekte und undichte Bauteile kontrollieren**
Falls eine Schutzvorrichtung oder sonstige Bauteile beschädigt worden sind, so muss der Kompressor vor der Wiederinbetriebnahme kontrolliert werden, um sicherzustellen, dass ein sicherer Betrieb gewährleistet ist. Alle beschädigten Bauteile müssen vom Kundendienst repariert, ersetzt oder, wie im Bedienungshandbuch beschrieben, ausgewechselt werden.
- **Korrekte Benutzung des Kompressors**
Beim Betrieb des Kompressors sämtliche Anweisungen des vorliegenden Handbuchs beachten. Verhindern Sie, dass der Kompressor von Kindern oder von Personen benutzt wird, die mit seiner Funktionsweise nicht vertraut sind.
- **Den Lüftungsrast sauber halten**
Den Lüftungsrast des Motors sauber halten. Den Rost in regelmäßigen Abständen reinigen, falls der Kompressor in stark verschmutzten Umgebungen eingesetzt wird.
- **Den Kompressor mit der Nominalspannung betreiben**
Den Kompressor mit der Spannung betreiben, die auf dem Typenschild angegeben ist. Falls der Kompressor mit einer Spannung betrieben wird, die höher als die angegebene Nominalspannung ist, kann es zu unzulässig hohen Temperaturen im Motor kommen.
- **Den Kompressor nicht benutzen, falls er defekt ist**
Falls der Kompressor während der Arbeit seltsame Geräusche oder starke Vibrationen erzeugt oder, falls er defekt zu sein scheint, so muss er sofort angehalten werden; die Ursache durch die nächste Kundendienststelle feststellen lassen
- **Die Kunststoffteile nicht mit Lösungsmitteln reinigen**
Lösungsmittel wie Benzin, Verdünner, Dieselöl oder sonstige Substanzen, die Alkohol enthalten, können die Kunststoffteile beschädigen; diese Teile nicht mit solchen Substanzen reinigen, sondern gegebenenfalls Seifenlauge oder geeignete Flüssigkeiten verwenden.
- **Ausschließlich Originalersatzteile verwenden**
Bei der Verwendung von Ersatzteilen von anderen Herstellern verfällt der Gewährleistungsanspruch und kann zu Funktionsstörungen des Kompressors führen. Die Originalersatzteile sind bei den Vertragshändlern erhältlich.
- **Keine Änderungen am Kompressor vornehmen**
Keine Änderungen am Kompressor vornehmen. Für alle Reparaturen an eine Kundendienststelle wenden. Eine nicht genehmigte Änderung kann die Leistung des Kompressors beeinträchtigen, sie kann aber auch schwere Unfälle verursachen, wenn sie von Personen

durchgeführt wird, die nicht die dafür erforderlichen technischen Kenntnisse aufweisen.

- **Die heißen Bauteile des Kompressors nicht berühren**
Zur Vermeidung von Verbrennungen die Leitungen, den Motor und alle sonstigen Bauteile des Kompressors nicht berühren.
- Werden Sicherheits- oder Schutzvorrichtungen gewartet oder repariert, müssen Sie nach Abschluss der Arbeiten unverzüglich wieder korrekt eingebaut werden.
- Es ist unbedingt erforderlich, die am jeweiligen Einsatzort geltenden Unfallverhütungsvorschriften zu kennen wie auch alle anderen, allgemein anerkannten Sicherheitsregeln.
- Bevor Sie dieses Werkzeug benutzen, müssen Sie unbedingt die Sicherheitsvorrichtungen überprüfen. Vergewissern Sie sich, dass scheinbar nur leicht beeinträchtigte Teile tatsächlich ordnungsgemäß funktionieren.
- Sofern in dieser Bedienungsanleitung nicht anders ausgeführt, müssen beschädigte Teile und Sicherheitsvorrichtungen durch ein autorisiertes Service Center repariert oder ausgetauscht werden.
- Lassen Sie beschädigte Schalter von einem autorisierten Service Center auswechseln.
- Dieses Werkzeug entspricht allen einschlägigen Sicherheitsbestimmungen. Reparaturen dürfen nur von qualifizierten Elektrikern in autorisierten Service-Centern und unter Verwendung der Originalersatzteile durchgeführt werden. Bei Missachtung besteht die Gefahr von Unfällen.

Verhalten im Notfall

Leiten Sie die der Verletzung entsprechend notwendigen Erste Hilfe Maßnahmen ein und fordern Sie schnellst möglich qualifizierte ärztliche Hilfe an. Bewahren Sie den Verletzten vor weiteren Schädigungen und stellen Sie diesen ruhig.

Für einen eventuell eintretenden Unfall sollte immer ein Verbandskasten nach DIN 13164 am Arbeitsplatz griffbereit vorhanden sein. Dem Verbandskasten entnommenes Material ist sofort wieder aufzufüllen. Wenn Sie Hilfe anfordern, machen Sie folgende Angaben:

1. **Ort des Unfalls**
2. **Art des Unfalls**
3. **Zahl der Verletzten**
4. **Art der Verletzungen**

Bestimmungsgemäße Verwendung

Der Kompressor eignet sich ausschließlich zur Druckluftherzeugung und -speicherung. Die Druckluft ist nur für Druckluftwerkzeuge/-geräte/-maschinen geeignet. Jede andere Verwendung ist zweckentfremdet.

Restgefahren und Schutzmaßnahmen

Direkter elektrischer Kontakt
Ein defektes Kabel oder Stecker kann zu einem lebensgefährlichen Stromschlag führen.
Lassen Sie defekte Kabel oder Stecker immer vom Fachmann austauschen. Verwenden Sie das Gerät nur an einem Anschluss mit Fehlerstromschutzschalter (RCD).

Indirekter elektrischer Kontakt
Verletzungen durch spannungsführende Teile bei geöffneten elektrischen oder defekten Bauteilen.
Immer bei Wartungsarbeiten den Netzstecker ziehen. Nur an RCD-Schalter betreiben.

Unangemessene örtliche Beleuchtung Mangelhafte Beleuchtung stellt ein hohes Sicherheitsrisiko dar.

Sorgen Sie bei der Arbeit mit dem Gerät immer für ausreichende Beleuchtung.

Entsorgung

Die Entsorgungshinweise ergeben sich aus den Piktogrammen die auf dem Gerät bzw. der Verpackung aufgebracht sind. Eine Beschreibung der einzelnen Bedeutungen finden Sie im Kapitel „Kennzeichnung“.

Entsorgung der Transportverpackung

Die Verpackung schützt das Gerät vor Transportschäden. Die Verpackungsmaterialien sind in der Regel nach umweltverträglichen und entsorgungstechnischen Gesichtspunkten ausgewählt und deshalb recycelbar. Das Rückführen der Verpackung in den Materialkreislauf spart Rohstoffe und verringert das Abfallaufkommen. Verpackungsteile (z.B. Folien, Styropor®) können für Kinder gefährlich sein. **Es besteht Erstickungsgefahr!**
Bewahren Sie Verpackungsteile außerhalb der Reichweite von Kindern auf und entsorgen Sie sie so schnell wie möglich.

Anforderungen an den Bediener

Der Bediener muss vor Gebrauch des Gerätes aufmerksam die Bedienungsanleitung gelesen haben.

Qualifikation

Außer einer ausführlichen Einweisung durch eine sachkundige Person ist keine spezielle Qualifikation für den Gebrauch des Gerätes notwendig.

Mindestalter

Das Gerät darf nur von Personen betrieben werden, die das 16. Lebensjahr vollendet haben. Eine Ausnahme stellt die Benutzung als Jugendliche dar, wenn die Benutzung im Zuge einer Berufsausbildung zur Erreichung der Fertigkeit unter Aufsicht eines Ausbilders erfolgt.

Schulung

Die Benutzung des Gerätes bedarf lediglich einer entsprechenden Unterweisung. Eine spezielle Schulung ist nicht notwendig.

Transport und Lagerung

- Bei längerer Lagerung muss das Gerät gründlich gereinigt und unzugänglich für unbefugte Personen aufbewahrt werden.
- Der Kompressor darf niemals liegend (**Ölverlust**) oder unter Druck gelagert oder transportiert werden!
- Der Druck im Kessel kann sich beim Abkühlen der komprimierten Luft verringern.

Netzanschluß

Nur bei 400-Volt-Geräten (Abb. 4):

- **Unbedingt auf Drehrichtung (siehe Motorpfeil) des Motors achten, da ein Betrieb in die falsche Drehrichtung die Ölpumpe beschädigt.**
- **In diesem Fall erlischt jeglicher Gewährleistungsanspruch. Wenn erforderlich, Drehrichtung durch Umpolung des Steckers ändern. Siehe Abbildung (nur bei Drehstrom-Modellen)!**
- **Bei Problemen wenden Sie sich an eine Fachwerkstatt.**

Montage / Erstinbetriebnahme

Montieren Sie die Transporträder und den Gummifuß wie in **Abb. 2** gezeigt mit einem Schraubenschlüssel. Die Reihenfolge der Schrauben, Muttern und Unterlegscheiben sind ersichtlich.

Befestigungsmaterial wie Schrauben, Muttern, etc. sind im Lieferumfang enthalten.

Schrauben Sie die Luftfilter beidseitig in die dafür vorgesehenen Gewinde (12) ein.

Vor Inbetriebnahme des Kompressors muss der Öltransportstopfen gegen den Öleinfüllstutzen ausgetauscht werden, des Weiteren muss ein korrekter Ölstand sichergestellt sein (siehe Informationen dazu unter „Öleinfüllstutzen und Ölstandskontrolle)

Der Ölstand ist vor jeder Inbetriebnahme zu prüfen (Abb. 3).

Bedienung

Nachdem Sie die **allgemeinen Sicherheitshinweise** und die **Sicherheitshinweise vor Erstinbetriebnahme** gelesen und verstanden haben, können Sie den Kompressor in Betrieb nehmen. Gehen Sie dabei wie folgt vor:

Einschalten

- Verbinden Sie das Netzkabel des Kompressors mit dem Stromnetz.
- Ziehen Sie den Ein-/Ausschalter (1) nach oben.
- Der Kompressor ist mit einem automatischen Druckschalter ausgestattet, der den Kompressor nach Erreichen des oberen Betriebsdrucks abschaltet und bei erneutem Luftbedarf automatisch wieder einschaltet. Einschaltdruck 6 bar, max. Druck 8 bar.

Regulierung des Arbeitsdruckes

- Der Arbeitsdruck kann ganz einfach verstellt werden, drehen Sie den Drehknopf (2) in Richtung +, so wird der Arbeitsdruck erhöht. Wird der Drehknopf in Richtung – gedreht, sinkt der Arbeitsdruck. Durch Festziehen des Konterings kann der Arbeitsdruck fixiert werden.
- Der Kompressor besitzt ein automatisches Sicherheitsventil, welches bei Überdruck Druck ablässt. Hier können Sie durch Ziehen am Ring des Ventils (10) den Druck im Kessel manuell ablassen.

Ausschalten

- Schalten Sie den Kompressor immer am Ein-/Ausschalter (1) aus und trennen Sie diesen von der Netzversorgung falls dieser nicht mehr benötigt wird.

Achten Sie auf die benötigte Liefermenge Ihres zu betreibenden Druckluftgerätes! Der Druck allein ist NICHT ausschlaggebend für einwandfreien oder ausreichenden Betrieb. Ein kurzes Einschalten des Kompressors nach langer Standzeit ohne Benutzung ist normal! Lassen Sie eventuell anfallende Reparaturen unbedingt ausschließlich von geschultem Fachpersonal durchführen.

Schalten Sie den Kompressor niemals über den Netzstecker aus, da sonst keine Entlastung des Aggregats erfolgt. Ohne Entlastung kann der Elektromotor durch den Gegendruck Schaden nehmen!!!

Öleinfüllstutzen und Ölstandskontrolle

Entfernen Sie den Öltransportstopfen, füllen Sie Öl in den Öleinfüllstutzen und stellen Sie durch den mitgelieferten Ölpeilstab einen korrekten Ölstand sicher.

Der Ölstand ist vor jeder Inbetriebnahme zu prüfen!!!

Ölwechsel

Da es beim Einlaufen des Kolbens zu Spannbildung kommen kann ist es unbedingt erforderlich nach den ersten 10 Betriebsstunden einen Ölwechsel

durchzuführen. Benutzen Sie hierfür die Sorte 10W30 oder unser Kompressorenöl (Artikelnummer: 40056). Es wird 0,53l benötigt. Später sollte, je nach Gebrauch des Kompressors, alle 100 bis 200 Betriebsstunden ein Ölwechsel stattfinden. Um den Ölwechsel durchzuführen, öffnen Sie die Ablassschraube (13) und fangen Sie das ablaufende Altöl in einem dafür geeigneten Behälter auf.

Beachten Sie unbedingt die Entsorgungsvorschriften für Altöl und entsorgen Sie es fachgerecht in einer Altsammelstelle.

- Schrauben Sie nun die Ablassschraube wieder fest ein und füllen Sie Öl bis zur Markierung am Ölpeilstab auf.

Im Winterbetrieb empfehlen wir ein Leichtlauföl um den Start während der kalten Jahreszeit zu erleichtern!!!

Druckschalter

Der Kompressor ist mit einem automatischen Druckschalter ausgestattet, der den Kompressor nach Erreichen des oberen Betriebsdrucks abschaltet und bei erneutem Luftbedarf automatisch wieder einschaltet. **Einschaltdruck 8 bar, max. Druck 10 bar.**

Inspektion und Wartung

Ziehen Sie vor allen Arbeiten am Gerät den Netzstecker. Sinnvoll ist es vor längerem Nichtgebrauch des Kompressors einige Tropfen Öl auf den Luftfiltereinsatz zu geben, das führt dazu, dass beim nächsten Anlauf die Zylinderwände des Luftpressers vorgeschmiert werden.

- Benutzen Sie zur Reinigung der Kunststoffteile einen feuchten Lappen. Keine Reinigungsmittel, Lösungsmittel oder spitze Gegenstände verwenden.
- Befreien Sie die Belüftungsöffnungen und bewegliche Teile nach jedem Gebrauch von feststehendem Staub mit einer weichen Bürste oder einem Pinsel.

Nach jedem Gebrauch

Belüftungsöffnungen und bewegliche Teile von Staub befreien.

Regelmäßig

- Bewegliche Metallteile ölen. (Mehrzwecköl)
- Überprüfen Sie alle Schrauben ob diese fest angezogen sind.
- Entfernen Sie regelmäßig (min. monatlich) das Kondenswasser aus dem Kessel. (Das Kondenswasser kann sich durch die Kesselbeschichtung braun verfärben)

Gehen Sie wie folgt vor:

1. Netzstecker ziehen!
2. Das Wasserablassventil (9) bei geringem Kesseldruck öffnen (max. 1 bar) und das Kondenswasser komplett entleeren. (Geeignetes Gefäß verwenden)
3. Ventil schließen.

Luftfilter

Von Zeit zu Zeit sollte der Luftfiltereinsatz gesäubert werden. Nehmen den Schaumstofffilter heraus. Dieser lässt sich mit warmer Seifenlauge reinigen. Trocknen Sie den Schaumstofffilter und setzen Sie ihn wieder ein.

Keilriemen

 Überprüfen Sie **regelmäßig** die Spannung des Keilriemens.

Sollte es erforderlich sein den Keilriemen zu spannen gehen Sie wie folgt vor:

- Entfernen Sie die 4 Schrauben des Motors.
- Spannen Sie den Keilriemen durch Wegdrücken des Motors vom Aggregat.
- Ist der Keilriemen gespannt, müssen die Schrauben des Motors wieder befestigt werden.
- Beachten Sie unbedingt das die zwei Riemenscheiben in Flucht zueinander stehen.

Thermischer Überlastschutz

Sollte der Kompressor evtl. durch Dauerbetrieb überlastet werden, wird die Stromzufuhr durch einen Thermoschalter

automatisch unterbrochen. Es ist ratsam die Stromzufuhr zu trennen und den Motor für ca. 5 Minuten abkühlen zu lassen.



Verletzungsgefahr! Der Kompressor kann nach Abkühlung (ca. 5 Minuten) wieder selbstständig anlaufen.

Motor-Überlastsicherung

Sollte die Motor-Überlastsicherung während des Betriebs auslösen liegt ein Defekt vor. Informieren Sie den Güde-Service oder eine Elektrofachkraft.

Wichtige Hinweise

Druckentlastung funktioniert nicht

Die Druckentlastung wird stillgelegt durch Herausziehen des Netzsteckers oder Spannungsabfall im Netz bei eingeschaltetem Kompressor.

Reaktivieren der Druckentlastung:

Kompressor am EIN/AUS-Schalter ausschalten. Das Gerät entlastet sich. Netzstecker einstecken. Kompressor am EIN/AUS-Schalter einschalten.

HINWEIS:

Bei Kompressoren mit einer Leistung von über 2,0 kW, können relativ hohe Anlaufströme auftreten. Diese können die Leitungsschutzschalter Ihrer Hausinstallation auslösen. **Dies ist kein Defekt!** Bitte nehmen Sie in einem solchen Fall Kontakt mit einer Elektrofachkraft auf, um eine geeignete Absicherung festzulegen.

	Störung	Ursache	Behebung
A	Kompressor läuft beim Einschalten nicht an	Behälterdruck ist größer als Einschaltdruck	Druck aus Behälter ablassen, bis der Druckschalter automatisch einschaltet
		Stromversorgung fehlerhaft	Stromzufuhr von befähigter Person prüfen lassen
		Druckschalter defekt Motor-Überlastschalter ausgelöst	Druckschalter von befähigter Person (Güde Service) wechseln lassen
B	Kompressor läuft bei Erreichen des Einschaltendrucks kurz an bzw. brummt und schaltet dann automatisch ab	Netzanschlussleitung hat unzulässige Länge oder der Leitungsquerschnitt ist zu gering	Netzanschlusslänge und Leitungsquerschnitt prüfen
C	Kompressor läuft kontinuierlich durch	Ansaugfilter ist stark verschmutzt	Ansaugfilter reinigen oder erneuern
		Druckluftwerkzeuge haben zu hohen Luftverbrauch	Luftverbrauch des Druckluftwerkzeugs prüfen; Druckluft-Fachhändler aufsuchen
		Leckage am Kompressor	Leckage lokalisieren, Güde Service verständigen
		Sehr viel Kondensat im Behälter	Kondensat ablassen
		Druckluftleitung undicht	Druckluftleitung überprüfen, Leckage abdichten
Kondensatablassventil geöffnet oder fehlt	Schließen bzw. einsetzen		
D	Bei Betrieb entweicht Druckluft über das Entlastungsventil unter dem Druckschalter	Entlastungsventil undicht	Entlastungsventil reinigen oder wechseln
E	Nach Erreichen des Abschaltendrucks entweicht Druckluft über das Entlastungsventil unter dem Druckschalter bis zum Erreichen des Einschaltendrucks	Rückschlagventileinsatz undicht oder defekt	Rückschlagventileinsatz reinigen oder erneuern
		Rückschlagventil ist beschädigt	Rückschlagventil ersetzen
F	Kompressor schaltet häufig ein	Sehr viel Kondensat im Druckbehälter	Kondensat ablassen
		Kompressor überlastet	

G	Sicherheitsventil bläst ab	Behälterdruck ist höher als der eingestellte Ausschaltdruck	Druckschalter von befähigter Person (Güde Service) neu einstellen / erneuern lassen
		Sicherheitsventil ist defekt	Sicherheitsventil erneuern oder Güde Service auf suchen
H	Kompressoraggregat wird zu heiß	Zuluft ist nicht ausreichend	Sicherstellen, dass ausreichend Be- und Entlüftung gewährleistet ist (Mindestabstand von der Wand 40 cm)
		Kühlrippen am Zylinder (Zylinderkopf) verschmutzt	Kühlrippen am Zylinder (Zylinderkopf) reinigen
		Einsatzdauer zu lang	Kompressor abschalten
I	Der Ölstand steigt, ohne dass Öl nachgefüllt wurde	Kondensat sammelt sich im Öl	Der Kompressor ist überdimensioniert, Güde Service verständigen
		hohe Luftfeuchtigkeit	Öl wechseln
J	Kompressoraggregat ist überhitzt und der Kompressor schaltet ab	Kompressoraggregat ist überlastet	Güde Service verständigen
		Kompressoraggregat ist defekt	Güde Service verständigen
		Am Kompressoraggregat liegt Unterspannung vor	Güde Service verständigen
		Umgebungstemperatur 35°C	Güde Service verständigen
K	Motor-Überlastsicherung löst aus	Rückschlagventil verklebt	Reinigen
		Rückschlagventil kaputt	Austauschen
		Motor oder Aggregat sitzt fest	Güde Service verständigen
		Motor defekt	Güde Service verständigen

Wartungstabelle

Die Wartungsintervalle gelten für normale Betriebsbedingungen. Für extreme Betriebsbedingungen verkürzen sich die Wartungsintervalle dementsprechend.					
Tätigkeiten	Intervalle	Datum	Datum	Datum	Datum
Ansaugfilter prüfen • reinigen • wechseln	wöchentlich alle 50 Betriebsstd. mind. 1 x jährlich				
Rückschlagventil und Einsatz reinigen	jährlich				
Ölstand kontrollieren	täglich bzw. vor jeder Inbetriebnahme				
Öl wechseln 1. Ölwechsel mineralisches Öl synthetisches Öl	nach 50 Betriebsstd. 1 x jährlich alle zwei Jahre				
Öl einfüllen/nachfüllen	bei Bedarf				
Kondensat aus Druckbehälter ablassen	nach jedem Einsatz				
Kondensat aus Filterdruckminderer ablassen	nach jedem Einsatz				
Filtereinsatz reinigen	nach Bedarf				
Kompressor reinigen	nach Bedarf				
Schraubverbindungen prüfen	erstmalig nach 10 Betriebsstunden danach alle 500 Betriebsstunden				

	Please read carefully the following Operating Instructions before putting the appliance into operation		
A.V. 2 Any reprints, even partial, are subject to approval. Technical changes reserved. Illustrative pictures! Translation of original operating instructions.			
	Do you have any technical questions? Any claim? Do you need any spare parts or operating instructions? We will quickly help you and without needless bureaucracy at our home page www.guede.com in the Service part. Please help us be able to help you. In order to be able to identify your appliance in case of claim, we need the serial No., Order No. and year of production. All this data can be found on the type label. Please enter the data below for future reference.		
	Serial No.:	Order No.:	Year of production:
	Tel.: +49 (0) 79 04 / 700-360	Fax: +49 (0) 79 04 / 700-51999	E-Mail: support@ts.guede.com

Machine marking:

Product safety:

Product corresponds to appropriate norms of the European Community.	

Prohibitions:

Pulling on the cord prohibited	Not to be used when raining
Compressor does not take into operation without protective cover	Druck nicht über das Sicherheitsventil ablassen

Warning:

Warning/Attention	Warning against dangerous electric voltage
Warning hot surfaces	Beware of automatic start

Instructions:

Please read the operating instructions before use	Use earphones

Environment protection:

Proper waste disposal.	Packing cardboard material may be delivered to collecting centres designed thereto.
Any damaged or liquidated electric or electronic devices must be delivered to appropriate collection centre.	

Package:

Protect against humidity	This side up

Interseroh-Recycling	

Technical specification:

Network connector	Weight
Engine power	Suction
effective delivery quantity	Maximum Pressure
Boiler Content	Noise level
Condensation drain on a regular basis	

Device

580/10/50 EU 400V compressor

Device Description (Fig. 1+3)

1. ON/OFF switch
2. Pressure control valve knob
3. Pneumatic connector
4. Pressure control valve air gauge
5. Air jet air gauge
6. Handle
7. Leg
8. Travelling wheel
9. Bleeder
10. Safety valve
11. Throat for oil adding
12. Air Filter
13. Looking glass
14. Motor-protective circuit
15. Oil drain screw

Delivery

Operating Instructions

Warranty card
580/10/50 EU 400V compressor
Oil gauge or oil plug
Wheels with bolts
Wheels with screws
Rubber damper with screws
Air filter

EC Declaration of Conformity

We,
Güde GmbH & Co. KG
Birkichstraße 6
74549 Wolpertshausen
Germany

hereby declare the conception and construction of the below-mentioned devices correspond - at the type of construction being launched - to appropriate basic safety and hygienic requirements of EC Directives.

In case of any change to devices not discussed with us the Declaration expires.

Marking of devices: **580/10/50 EU 400V**
Order No. **50018**

Date/Producer signature: **7.06.2010** 

Signed by: **Mr Arnold,**
Managing Director

Technical Documentation: **J. Bürkle FBL; QS**

Relevant EC directives:

2006/42/EG
2006/96/EG
2004/108/EG
2000/14/EG
REACH EG-VO Nr. 1907/2006
2002/95/EG ROHS
94/62/EG
2004/12/EG

Applied harmonized standards:

EN 1012-1
EN 60204-1
EN 60335-1
EN 55014-1:2006
EN 55014-2/A1:2001
EN 61000-3-2:2006
EN 61000-3-3/A2:2005

Certification place:

TÜV SÜD Product Service GmbH
Ridlerstrasse 65; D-80339 München

Guarantee

The guarantee solely covers inadequacies caused by material defect or manufacturing defect. Original payment voucher with the sales date needs to be submitted for any claim in the guarantee period.

The guarantee does not cover any unauthorised use such as appliance overloading, use of violence, damage as a result of any unauthorised interference or caused by foreign items. Failing to follow the operating and assembly instructions and common wear are also not included in the guarantee.

General Safety Instructions

It is necessary to read these operating instructions before first use of the machine. If there are any doubts as far as machine connection and handling are concerned please contact the manufacturer (servicing department).

**IN ORDER TO ENSURE HIGH SAFETY LEVEL
PLEASE FOLLOW THESE INSTRUCTIONS
CAREFULLY:**

Attention: Operate with current protector only!

- **Keep your workplace clean and tidy.** Disorder at the workplace and on the work-table increases risk of accident and injury.
- **Pay attention to conditions of environment you are working in.** Do not use electric tools and devices in a humid or wet environment. Ensure sufficient lighting. Do not expose electric tools to rain or high air humidity. Do not switch the electric tools on in environments with flammable liquids or inflammable gases.
- **Do not allow unauthorised persons to get to the machine.** Keep visitors and spectators, especially children and handicapped persons, in a safety distance from your workplace.
- **Ensure safe storage of tools.** Tools and equipment you do not need must be stored at an elevated place, if possible, so that they were not accessible to unauthorised persons.
- **Always use correct equipment for all works.** Do not use e.g. small tools or accessories for works that need to be executed by heavy equipment. Use tools solely for purposes for which they have been designed. Do not overburden the device!
- **Pay attention to the electric cable.** Do not pull the cable. Pull the connector plug only when pulling out of socket. Protect the cable against heat sources, oil and sharp edges.
- **Prevent from unintentional switching on.** Make always sure the switch on the device was in the off position before connector plug is plugged in.
- **Use special extension cables at outdoor works.** For outdoor works you need special extension cables suitable for such works and with appropriate marking.
- **Stay concentrated at all times. Pay attention to what you are doing.** Use common sense. Do not use the electric equipment when you are tired.
- **Pay attention to damaged parts.** Check the device before use. Are any parts damaged? In case of small damage please consider whether the device is really capable of perfect and safe working.
- **Protect yourself against electric shocks.** Prevent any contact of your body with earthed objects, e.g. water piping, heating elements, cookers and fridges.
- **Use approved parts only.** Always use only identical spare parts at maintenance and repairs. Spare parts are available in an authorised service centre.
- **Warning!** Any use of accessories and extensions not explicitly recommended in these operating instructions may result in a threat to persons and objects.

**The compressor must not be fitted in a vehicle for business purposes without first being inspected by an expert!
As soon as the compressor is permanently fitted in a room, expert inspections must periodically be carried out!**

Safety Instructions for First Putting the Machine into Operation

- **Caution! To be operated with RCD (residual current device) only!**
- **Caution! The compressor may only be put into operation with appropriate wheels and rubber dampers.**
- **Check the oil level before you put the appliance into operation for the first time and every time afterwards (for that, see the "Oil filler neck" and "Oil level inspection").**
- **Caution! Never switch the compressor off or on through the mains plug. The button must always be pressed, otherwise the depressurising process is not activated. The compressor is not depressurised even in case of short power outage so the compressor may become a source of danger.**
- **The compressor may not be fitted in a vehicle for business purposes without prior inspection by an expert!**
- **When used for business purposes, the compressor must be inspected by an expert before first start-up (in accordance with the operational safety notice, section 17**

Article 25). This inspection must be provided by the compressor supplier.

- **Caution! Appropriate warning or protective devices must be installed for installation to automatic appliances in case of power outage, compressor malfunction or failure (e.g. at a feed line).**
- **Never aim the air current at body holes as that could cause fatal injuries!**
- **Caution! It is necessary to hold the pressure hose to prevent injuries caused by uncontrolled motion when opening the quick-acting coupling!**
- **Turn the switch (1) off, empty the air nozzle and disconnect the compressor from the electric power supply when you finish working. Do not leave the compressor switched on over night as it could become a source of danger.**
- **Never run the compressor unattended.**
- **The compressor must be always disconnected before any adjustment or maintenance.**
- **Always wear protective glasses and hearing protection aids**
Always wear protective glasses and corresponding sight and hearing protection aids. Never aim with compressed air beam at your body or other persons or animals. Impurity may be accelerated to a great extent by air flow and thus become a dangerous shot.
- **Always use protective equipment against electric shock**
Never use the compressor near water or in a humid environment.
- **Put properly the compressor out of operation**
Disconnect the compressor from power source and release all pressure from the air jet before repair, inspection, maintenance, cleaning or replacement of construction parts.
- **Unintentional switching on**
Do not transfer the compressor when connected to power source or when the air jet is under pressure. Before connecting the compressor to power source make sure the pressure transducer switch is in the OFF position.
- **Proper compressor storage**
When the compressor is not in use it is necessary to disconnect it from power source, store it at a dry place protected against climatic influences. Keep it out of reach of children.
- **Working clothes**
Do not wear wide clothes or jewellery as they can get caught by machine parts.
- **Careful compressor maintenance**
It is necessary to follow the lubrication instructions (see the throat for oil adding and oil level inspection in the "Handling" chapter).
- **It is necessary to follow instructions concerning protective cover in the air filter described in the "Handling" chapter.**
Check regularly the power cord. If damaged it needs to be repaired or replaced in the service repair centre. Make sure there is no outer visible damage of the compressor. In case of need, please contact the nearest repair centre.
- **Outdoor use**
If use the compressor outside it is allowed to use extension cables designed for outdoor use and with appropriate marking only.
Attention: It is necessary to use a cable with sufficient cross section (min. of 1.5 mm²); at cables longer than 10 m there may be starting problems at unfavourable temperatures.
- **Attention**
Work considerately and use common sense. Do not use the compressor if you are tired, impaired or intoxicated with drugs causing tiredness.
- **Check faulty and untight construction parts**
If there has been any damage to any protective

device or other constructional elements it is necessary to check the compressor before restarting in order to ensure its safe operation.

All damaged constructional elements need to be repaired in the customer service centre or replaced as described in the operating instructions of the device.

- **Correct compressor using**
Follow all instructions mentioned in these operating instructions at operating the compressor. Prevent children or persons not familiarised with the manner of working of the compressor from using it.
- **Keep the cowl screen clean**
Keep the engine cowl screen clean. Clean the screen regularly if you operate the compressor in an environment with severe pollution.
- **Operate the compressor at rated voltage**
Operate the compressor at voltage specified on the type label. If the compressor is operated at voltage higher than the specified rated voltage inadmissible engine overheating may occur.
- **Do not let the device running unattended**
- **Do not use the compressor when faulty**
If there are any strange sounds, strong vibrations at the compressor or it seems to be faulty in other way it needs to be stopped immediately. Have the reason identified at the nearest repair centre.
- **Do not clean the plastic parts with solvents**
Solvents, such as petrol, thinners, engine oil or other substances containing alcohol, may damage the plastic parts of the machine. Therefore do not clean those parts with such substances but use soap suds or other – suitable liquids instead.
- **Use original spare parts only**
When using spare parts of other manufacturers claim arising from the guarantee expires and compressor working failures may occur. Original spare parts are available at authorised dealers.
- **Do not make any alterations to the compressor**
Do not make any alterations to the compressor. If the compressor needs to be repaired please contact the customer service centre. Any non-approved alteration may negatively influence the compressor output; it may also cause serious injuries if made by persons without necessary technical skills.
- **Do not touch any hot compressor parts**
Do not touch any cables, engine or other constructional elements of the compressor in order not to get burnt.
- **Never keep the device switched on unattended, it could become source of danger.**
- If you execute repairs or service of safety or protective devices of the machine these parts must be immediately reassembled after works are finished.
- It is necessary to know both regulations for prevention of injuries valid at the place of device using and generally accepted safety rules.
- Safety device functioning needs to be checked before using the device. Make sure functioning of parts with seemingly slight damage is really all right.
- Unless otherwise provided in these operating instructions, the damaged parts and safety devices need to be repaired or replaced in an authorised service centre.
- Have the damaged switches replaced in an authorised service centre.
- This device corresponds to all appropriate safety regulations. Repairs may only be executed by qualified electricians in authorised service repair centres while using original spare parts. Failing to observe this regulation may lead to an accident.

Emergency Action

Apply the first aid adequate to the injury and get qualified medical assistance as quickly as possible. Protect the injured person from more accidents and calm him/her down.
For the sake of eventual accident, in accordance with DIN 13164, a workplace has to be fitted with a first-aid kit. It is essential to replace any used material in the first-aid kit

immediately after it has been used. If you seek help, state the following pieces of information:

1. Accident site
2. Accident type
3. Number of injured persons
4. Injury type(s)

Using the appliance as designated

The compressor has exclusively been designed for the production and accumulation of compressed air. The compressed air is only suitable for pneumatic tools /appliances/ of a machine. Any other use is conflict with the compressor designation.

Residual Dangers

Direct electric contact

A faulty cable or faulty connector plug may lead to a fatal accident caused by electric current.

Have always the faulty cables and connector plugs replaced at a specialist. Use the device at a connector equipped with current protector (RCD) only.

Indirect electric contact

Injury by parts of the machine that are live or by faulty constructional elements of the machine.

Always pull the connector plug out of socket at maintenance works. Operate with current protector only.

Insufficient local lighting

Insufficient lighting represents a high safety risk.

Always ensure sufficient lighting at work with this device.

Disposal

Instructions for disposal result from icons on the device, or more precisely, on the package. Description of each meaning can be found in the "Marking" chapter.

Operating Staff Requirements

The operating staff must thoroughly read the operating instructions before using the machine.

Qualification

No additional qualification is needed for using the device apart from detailed training by a person with expert knowledge.

Minimum Age

The device may only be operated by persons that have reached 16 years of age.

An exception includes device use by juveniles within job preparation for purpose of reaching skills under instructor's supervision.

Training

Appropriate training is only needed for device use. No special training is necessary.

Transportation and Storage

- If the device is stored for a longer period of time it needs to be thoroughly cleaned and stored so that it was not accessible to unauthorised persons.
- The compressor must never be stored or transported laying or under pressure!
- Pressure in the air jet may be reduced at compressed air cooling.

Power supply

Only 400-volt devices (Fig. 4):

- **Be sure to rotation (see arrow Motor eighth) of the motor, as a corrupt operation in the wrong direction, the oil pump.**

- **In this case, void the warranty. If necessary, change direction by reversing the polarity of the plug. See figure (only for three-phase models)!**
- **In case of problems, contact a specialist.**

Assembly / First Putting into Operation

If the compressor is supplied without wheels assemble it with a screw wrench according to **pic. 2**. The sequence of screws, nuts and washers is evident from **pic. 2**. In case of need, a rubber foot also needs to be screwed on. Jointing materials, such as screws, nuts, etc. are included in the supply.

Visser le filtre à air sur les deux côtés dans le thread approprié (12).

Transport stopper of the oil tank needs to be exchanged for throat for oil adding and correct oil level needs to be ensured (see the "Handling Throat for Oil Adding and Oil Level Inspection" chapter) before putting the compressor into operation)

Check the oil level at every startup (pic. 3).

Handling

The compressor may be put into operation after reading and understanding the **general safety instructions and safety instructions**. Proceed as follows:

Switching the appliance on

- Connect the compressor power cord to the electrical network.
- Pull the switch (1) up.
- The compressor is fitted with an automatic pressure switch that switches the compressor off after reaching the upper operating pressure and switches it automatically on again when air is needed again. Switching pressure 6 bar, max. pressure 8 bar.

Operating pressure control

- The operating pressure can be set in an easy way. If turning the knob (2) in the + direction, the operating pressure increases. If turning in the – direction, the operating pressure decreases. The operating pressure can be fixed by tightening the lock ring.
- The compressor is fitted with an automatic safety valve that releases pressure in case of overpressure. The air nozzle can be depressurized manually by pulling the ring on the valve (10).

Switching the appliance off

- The compressor must always be switched off by the switch (1) and when you do not intend to use the appliance then disconnect it from mains.

Remove the transport oil peg, add oil to the neck and make sure there is appropriate oil level, using the oil gauge included in the supply.

The filter insert should be cleaned from time to time. Remove the foam filter. It can be cleaned by warm soap water solution. Dry the foam filter and refit it.

Throat for Oil Adding and Oil Level Inspection

Transport stopper needs to be exchanged for throat for oil adding and correct oil level needs to be ensured before putting the compressor into operation.

Check the oil level at every startup!!!

Oil change

Since arriving on the piston can chip, it is absolutely necessary after the first 10 hours of operation to carry out an oil change. We recommend that you are our compressor (SKU: 40056). Later, depending on the operation of the compressor, all 100 to 200 hours of operation an oil change place. In order to carry out oil

changes, open the drain screw (13) and begin the process of waste oil in a suitable container.

Observe strictly the rules for disposal of waste oil and dispose of it properly in a waste oil collection center. Unscrew the drain screw is now firmly back on and fill oil up to the mark on the dipstick In winter we recommend a lubricity oils to start during the cold season to help!

Air-pressure switch:

The compressor is equipped with an automatic air-pressure switch that will switch the compressor off after reaching the upper limit of the operating pressure and switch it on again when air is needed. **Starting pressure of 8 bar, max. pressure of 10 bar.**

Inspections and Maintenance

Pull the connector plug out of socket before each work on the machine. If you are not going to use the device for a longer period of time we recommend dropping a few oil drops at the place of air filter insertion so that walls of cylinders were lubricated at next compressor switching on.

- Use a damp cloth for cleaning of plastic parts. Do not use cleaners, solvents or sharp objects.
- Clean the air holes and mobile parts with a soft brush off the settled dust after each use.
- Regularly paint all metal parts with oil.

After each use

clean the air holes and mobile parts off dust.

Regularly

paint metal parts with oil (universal oil) check whether all screws are tightened.

- Regularly (once a month at least) release the condensed fluid from the air jet; failing to observe this regulation may lead to guarantee for rusting through expiry – apart from that, the compressor is maintenance-free. (The condensed fluid may be brown-coloured due to surface layer from the air jet)
1. Pull the connector plug out of socket!
 2. At low pressure in the air jet open the bleeder (9) (max. of 1 bar) and completely empty the condensed fluid (use a suitable container)
 3. Close the valve.

Air filter

Sometimes it is necessary to clean the filter bed. For that purpose remove the air filter cover screw and remove the foam filter. Wash it in warm soap water solution. Let the foam filter dry and reinsert it to its place. Now assemble the air filter cover again.

Fuse against overheating:



Vérifiez régulièrement la tension de la courroie.

- If the compressor is loaded by a technical defect or possibly also by continuing operation, the power feed will be automatically interrupted by a thermo-switch. If such situation occurs it is advisable to disconnect the compressor from the mains and let it cooled down for approx. 5 minutes. If the compressor does not start after certain period of operation, let it cooled down for additional 3 minutes.

V-belt



Check **regularly** the V-belt tension.

If the V-belt needs to be tightened, proceed as follows:

- Unscrew the 4 engine screws.
- Tighten the V-belt by pushing the engine away off the unit.
- When the V-belt is tightened, the engine screws must be tightened again.
- It is necessary to make sure that both pulleys match each other.

Protection against overheating

If the compressor is overloaded by e.g. long-term operation, current supply is automatically interrupted by the thermal switch. The compressor is recommended to be disconnected and the engine cooled down for app. 5 minutes.



Risk of injury! The compressor may automatically get started after cooling down (app. 5 minutes).

Engine overloading protection

If the engine overloading protection is activated when the appliance is in operation, the appliance has a defect. Please notify the service department of Güde or an electrical professional.

Important instructions

Appliance depressurising does not work

The depressurising process is disabled by unplugging the appliance or decreasing the voltage in the system when the compressor is switched on.

Depressurising process reactivation:

Switch the compressor off by the ON/OFF button. The appliance is depressurised. Connect the plug and switch the compressor on by the ON/OFF button.

WARNING:

There may be relatively high values of the build-up current at compressors with a capacity exceeding 2.0 kW. These values may activate the protective power switches in your household installation system. **It is no defect!** In such a case, please contact an electrical professional who will provide appropriate protection.

	Fault	Cause	Remedy
A	Compressor does not start after switching on	Pressure in the air receiver is higher than switch-on pressure	Release the pressure from the air receiver so that the pressure switch switches automatically
		Faulty feeding	Have the power feeding checked by an authorized person
		Circuit breaker of the motor interrupts the power feed	
		Faulty pressure switch	Have the pressure switch replaced by an authorized person
B	Compressor shortly starts or buzzes at the reach of the switch-on pressure and then switches off automatically	Electric cable is longer than permitted or is of too small cross-section	Check the length and cross-section of the electric cable

C	Compressor runs without stop	Suction filter is contaminated heavily	Clean or replace the suction filter
		Pneumatic tool has too high air consumption	Check the air consumption of the pneumatic tool; contact authorized reseller
		Leak at the compressor	Locate the leak, notify Güde service
		Too much condensing water in air receiver	Drain the condensing water
		Leaky pneumatic piping	Check the pneumatic piping, seal the leak
		Mud-discharge valve is open or missing	Close or insert it
D	In operation the relief valve under the pressure switch releases the pressurized air	Leaky relief valve	Clean or replace the relief valve
E	After switch-off pressure is reached the relief valve under the pressure switch releases the pressurized air until the switch-on pressure is reached	Insert of the non-return valve is leaky or faulty	Clean or replace the insert of the non-return valve
		Non-return valve is damaged	Replace the non-return valve
F	Compressor switches on frequently	Too much condensation water in the air receiver	Drain the condensation water
		Compressor is overloaded	
G	Safety valve blows off	Pressure in the air receiver is higher than set-up switch-off pressure	Have the pressure switch readjusted /replaced by an authorized person (Güde Service)
		Safety valve is faulty	Replace the safety valve or contact Güde Service
H	Compressor heats too much	Intake air is insufficient	Make sure that sufficient intake and outlet of the air is guaranteed (minimum distance from a wall 40 cm)
		Cooling ribs at the cylinder (cylinder head) are dirty	Clean the cooling ribs at the cylinder (cylinder head)
		Too long period of use	Switch off the compressor
I	The oil level rises without oil being added	Condensation water accumulates in oil	Compressor is oversized, notify the Güde Service
		High air humidity	Replace the oil
J	Compressor is overheated and it switches off	Compressor is overloaded	Notify the Güde Service
		Compressor is faulty	Notify the Güde Service
		Compressor has under voltage	Notify the Güde Service
		Ambient temperature 35°C	Notify the Güde Service

Maintenance Table

Maintenance periods are valid for normal operating conditions; in case of extreme operating conditions the maintenance periods are shortened correspondingly.

Actions	Periods	Date	Date	Date	Date
Intake suction filter check • cleaning • replacement	Weekly every 50 hours of operation, min. once a year				
Cleaning of reverse valve and insert	Yearly				
Oil level check	Daily or more precisely before every putting into operation				
Oil replacement 1. replacement of mineral oil of synthetic oil	after 50 hours of operation once a year every two years				
Filling up/adding the oil	As required				
Draining the condensation water from air receiver	After every use				
Draining the condensation water from pressure reducing valve of the filter	After every use				
Filter insert cleaning	As required				
Compressor cleaning	As required				
Screwing check	First time after 10 hrs. of operation, subsequently every 500 hrs. of operation				

	Avant de mettre l'appareil en marche, lisez attentivement le mode d'emploi	
A.V. 2 Toute réimpression, même partielle, nécessite une approbation. Modifications techniques réservées. Images d'illustration! Traduction du mode d'emploi d'origine		
	<p>Vous avez des questions techniques ? Une réclamation ? Vous avez besoin de pièces détachées ou d'un mode d'emploi ? Nous vous aiderons rapidement et non bureaucratiquement par l'intermédiaire de nos pages web www.guede.com dans la rubrique Service. Aidez-nous afin que nous puissions vous aider. Pour qu'il soit possible d'identifier votre appareil en cas de réclamation, nous avons besoin de renseignements suivants : numéro de série, numéro de commande et année de fabrication. Vous trouverez tous ces renseignements sur la plaque signalétique. Pour avoir ces renseignements toujours à portée de main, veuillez les noter ci-dessous.</p>	
	Numéro de série :	Numéro de commande :
	Tél.: +49 (0) 79 04 / 700-360	Fax: +49 (0) 79 04 / 700-51999
		Année de fabrication :
		E-Mail: support@ts.guede.com

INDICATIONS:

Sécurité du produit:

Produit répond aux normes correspondantes de la CE	

Interdictions:

Interdit de tirer sur le câble	Ne pas utiliser sous la pluie
Le compresseur ne prend pas en opération sans couvercle de protection	Pression ne laisse pas de rabais sur la soupape de sécurité

Avertissement:

Avertissement/attention	Avertissement : tension électrique dangereuse
Mise en garde de la surface chaude	Méfiez-vous des guichets automatiques

Consignes:

Lisez la notice avant l'utilisation.	Auditive porter!

Protection de l'environnement:

Liquidez les déchets de manière à ne pas nuire à l'environnement.	Déposez l'emballage en carton au dépôt pour recyclage.
Déposez les appareils électriques ou électroniques défectueux et/ou destinés à liquidation au centre de ramassage correspondant.	

Emballage:

Protégez de l'humidité	Sens de pose

Interseroh-Recycling	

Caractéristiques techniques:

Fiche de contact	Poids
Puissance moteur	D'aspiration
Débit effectif	Pression maximale
Chaudières de contenu	LWA
évacuation des condensats sur une base régulière	

Appareil

Compresseur 580/10/50 EU 400V

Description du dispositif (Fig. 1+3)

1. Interrupteur Marche/Arrêt
2. Bouton rotatif de la soupape de réduction
3. Raccord pneumatique
4. Manomètre de la soupape de réduction
5. Manomètre du réservoir à air
6. Poignée
7. Patte
8. Roue de transport
9. Valve de purge
10. Valve de sécurité
11. Goulot de remplissage d'huile
12. Filtre à air
13. Voyant
14. Moteur disjoncteur-protecteur
15. Vis de vidange d'huile

Livraison

Mode d'emploi original
Bulletin de garantie
Compresseur 580/10/50 EU 400V
Jauge d'huile ou bouchon d'huile
Roues avec vis
Amortisseur en caoutchouc avec vis
Filtre à air

Déclaration de conformité CE

Nous,
Güde GmbH & Co. KG
Birkichstraße 6,
74549 Wolpertshausen,
Allemagne,
déclarons par la présente
que les appareils indiqués ci-dessous répondent du point
de vue de leur conception, construction ainsi que de leur
réalisation mise sur le marché, aux exigences
fondamentales correspondantes des directives de la CE
en matière de sécurité et d'hygiène.
Cette déclaration perd sa validité après une
modification de l'appareil sans notre approbation
préalable.
Désignation des appareils: **580/10/50 EU 400V**
Article n°: **50018**

Date/Signature du fabricant: 7.06.2010 

Titre du fabricant: **Monsieur Arnold,**
Gérant

Documentation technique: J. Bürkle FBL; QS

Directives de la CE applicables:

2006/42/EG
2006/96/EG
2004/108/EG
2000/14/EG
REACH EG-VO Nr. 1907/2006
2002/95/EG ROHS
94/62/EG
2004/12/EG

Normes harmonisées utilisées:

EN 1012-1
EN 60204-1
EN 60335-1
EN 55014-1:2006
EN 55014-2/A1::2001
EN 61000-3-2:2006
EN 61000-3-3/A2:2005

Lieu de certification:

TÜV SÜD Product Service GmbH
Ridlerstrasse 65; D-80339 München

Garantie

La garantie concerne exclusivement les imperfections
provoquées par le défaut du matériel ou le défaut de
fabrication.
En cas de réclamation pendant la durée de la garantie, il
est nécessaire de joindre l'original du justificatif d'achat
avec la date d'achat.
La garantie n'inclut pas une utilisation incompétente telle
que surcharge de l'appareil, utilisation de la force,
endommagement par intervention étrangère ou objets
étrangers. Le non respect du mode d'emploi et du mode
de montage ainsi que l'usure normale ne sont pas non
plus inclus dans la garantie.

Consignes générales de sécurité

Avant d'utiliser l'appareil, lisez complètement le mode
d'emploi. Si vous avez des doutes sur le branchement et

la manipulation de l'appareil, contactez le fabricant (service
après-vente).

AFIN D'ASSURER UN GRAND DEGRÉ DE SÉCURITÉ,
RESPECTEZ LES CONSIGNES SUIVANTES :
Attention: Utilisez uniquement avec RCD (interrupteur de
protection contre le courant de défaut)!

ATTENTION !

- **Maintenez votre lieu de travail en ordre.** Le désordre sur
le lieu de travail et l'établi augmente des risques d'accidents
et de blessures.
- **Prenez en considération les conditions atmosphériques.**
N'utilisez pas les outils et les appareils électriques dans un
milieu humide ou mouillé. Assurez un éclairage suffisant.
N'exposez pas les outils électriques à la pluie ou à un taux
d'humidité élevé. Ne mettez pas les outils électriques en
marche à proximité des liquides ou des gaz
inflammables.
- **Empêchez l'accès à l'appareil aux tierces personnes.**
Éloignez les visiteurs, les spectateurs, en particulier les
enfants, les personnes malades ou faibles, de votre lieu de
travail.
- **Assurez un rangement sûr des outils.** Rangez les outils
que vous n'utilisez pas à un endroit sec, si possible en
hauteur ou fermez-les de façon à ce qu'ils soient
inaccessibles aux autres personnes.
- **Utilisez pour chaque travail l'outil adéquat.** N'utilisez par
exemple, de petits outils ou accessoires pour des travaux
destinés aux outils plus grands. Utilisez les outils
uniquement pour le but auquel ils ont été conçus. Ne
surchargez pas l'appareil !
Surveillez le câble d'alimentation. Ne tirez pas sur le
câble. Ne l'utilisez pas pour retirer la fiche de la prise.
Éloignez-le des sources de chaleur, de l'huile et des bords
tranchants.
- **Évitez la mise en marche involontaire de l'appareil.**
Avant de brancher la fiche à la prise, vérifiez que
l'interrupteur de l'appareil se trouve en position „arrêt“.
- **Pour les travaux à l'extérieur, utilisez uniquement des**
câbles de rallongement spéciaux. Pour les travaux
extérieurs, utilisez des câbles de rallongement spéciaux
adéquats marqués de façon correspondante.
- **Soyez attentifs. Faites attention à ce que vous faites.**
Utilisez le bon sens. N'utilisez pas les appareils électriques
si vous êtes fatigués.
- **Faites attention aux pièces endommagées.** Vérifiez
l'appareil avant de l'utiliser. Certaines pièces sont
endommagées ? En cas d'un endommagement léger,
réfléchissez si l'appareil peut fonctionner sûrement et
parfaitement.
- **Protégez-vous de l'électrocution.** Évitez le contact
physique avec les objets mis à la terre, par exemple,
conduites d'eau, corps de chauffe, réchauds et
réfrigérateurs.
- **Utilisez uniquement les pièces détachées autorisées.**
Lors de l'entretien et des réparations, utilisez uniquement les
pièces détachées adéquates. Pour cela, adressez-vous au
service après-vente agréé.
- **Avertissement !** L'utilisation des accessoires et des pièces
d'extension non recommandés explicitement dans cette
notice peut représenter un danger pour des personnes et
des objets.

Il est interdit d'encastrer le compresseur dans un véhicule
utilitaire sans réception réalisée par un spécialiste!

Dès l'encastrement définitif du compresseur dans une pièce,
il est nécessaire d'effectuer des contrôles d'expert!

Consignes de sécurité relatives à la première mise en service

- **Attention ! Faire fonctionner uniquement avec RCD**
(protection de courant) !
- **Attention ! Le compresseur doit être mis en marche**
uniquement avec les roues adéquates et les
amortisseurs en caoutchouc.

- **Avant la première mise en marche et avant toutes les suivantes, contrôlez le niveau d'huile.** (Voir „Goulot de remplissage d'huile“ et „Contrôle du niveau d'huile“)
- **Attention ! N'arrêtez jamais le compresseur et ne le mettez jamais en marche par l'intermédiaire de la fiche. Il est toujours nécessaire d'appuyer sur le bouton, faute de quoi le procédé de dépressurisation n'est pas activé. La dépressurisation du compresseur ne se produit pas non plus en cas d'une courte coupure de courant, par conséquent, le compresseur peut devenir source de danger.**
- **Il est interdit d'encaster le compresseur dans des véhicules utilitaires sans réception réalisée par un spécialiste !**
- **Avant la première mise en marche d'un compresseur destiné à des fins professionnelles, il est nécessaire de le faire contrôler par un expert (conformément à l'ordonnance sur la sécurité de service, §17 point 25). Ce contrôle doit être organisé par le fournisseur du compresseur.**
- **Attention ! Pour le montage dans des dispositifs automatiques, il est nécessaire d'installer des dispositifs de protection ou d'avertissement adéquats en cas de coupure de courant, fonctionnement défectueux ou panne du compresseur (en cas d'une ligne d'alimentation, par exemple).**
- **Ne dirigez jamais le jet d'air vers les ouvertures corporelles, vous pouvez provoquer des blessures mortelles !**
- **Attention ! Afin d'éviter des blessures provoquées par un mouvement incontrôlé du tuyau d'air comprimé lors de l'ouverture du raccord rapide, maintenez-le !**
- **À la fin du travail, arrêtez l'interrupteur (1), videz le réservoir d'air et débranchez le compresseur de la source de courant électrique. Ne laissez pas le compresseur allumé la nuit, il pourrait devenir source de danger.**
- **Ne faites jamais fonctionner le compresseur sans surveillance.**
- **Avant le réglage ou l'entretien, retirez d'abord la fiche de la prise.**
- **Portez toujours des lunettes de protection et un casque.**
Portez toujours des lunettes de protection ou une protection des yeux et de l'audition adéquate. Ne dirigez jamais le jet d'air comprimé vers votre corps ou vers d'autres personnes ou animaux. Les objets étrangers peuvent prendre de la vitesse par le jet d'air comprimé et provoquer des blessures graves.
- **Utilisez toujours des dispositifs de protection contre l'électrocution**
N'utilisez pas le compresseur à proximité de l'eau ou dans un milieu humide.
- **Arrêt du compresseur**
Débranchez le compresseur de la source de courant électrique avant toute réparation, révision, entretien ou remplacement des pièces de construction, dépressurisez complètement le réservoir à air.
- **Mise en marche involontaire de l'appareil**
Ne transportez pas le compresseur lorsqu'il est raccordé à la source de courant électrique ou si le réservoir à air est sous pression. Avant le raccordement du compresseur à la source de courant électrique, veillez à ce que l'interrupteur du capteur de pression soit en position ARRÊT.
- **Rangement du compresseur**
Si vous n'utilisez pas le compresseur, débranchez-le de la source de courant électrique et rangez-le dans un endroit sec et protégé des influences atmosphériques. Tenez-le hors de portée des enfants.
- **Tenue de travail**
Ne portez pas de vêtements larges ou bijoux pouvant s'accrocher aux pièces de construction.
- **Entretien du compresseur**
- **Il est nécessaire de respecter les consignes de graissage (voir goulot de remplissage d'huile et contrôle du niveau d'huile dans le chapitre „Manipulation“).**
- **Il est nécessaire de respecter les consignes relatives au capot de protection dans le filtre à air, indiquées dans le chapitre „Manipulation“.**
Contrôlez régulièrement le câble d'alimentation. Si le câble est endommagé, faites-le réparer ou remplacer par le service après-vente. Assurez-vous que l'extérieur du compresseur ne présente aucun endommagement visible. Si vous constatez un endommagement, contactez le service après-vente le plus proche.
- **Utilisation à l'extérieur**
Si vous utilisez le compresseur à l'extérieur, utilisez exclusivement des câbles de rallongement destinés à l'utilisation extérieure avec marquage adéquat. **Attention : il est nécessaire d'utiliser une section de câble suffisante (min. 1,5 mm²); des câbles dont la longueur est supérieure à 10 m peuvent présenter des problèmes lors du démarrage de l'appareil en cas de températures défavorables.**
- **Attention**
Travaillez prudemment et utilisez le bon sens. N'utilisez pas le compresseur si vous êtes fatigués. Il est interdit d'utiliser le compresseur sous l'influence d'alcool, de drogues ou de médicaments pouvant provoquer la fatigue.
- **Contrôlez l'état et l'étanchéité des pièces**
Si les dispositifs de protection ou autres pièces de construction ont été endommagés, il est nécessaire de contrôler le compresseur avant sa remise en marche et s'assurer de son fonctionnement fiable.
Toutes les pièces endommagées doivent être réparées ou remplacées par un atelier de réparations ou remplacées selon les consignes indiquées dans le mode d'emploi.
- **Utilisation correcte du compresseur**
Lors du fonctionnement du compresseur, respectez toutes les consignes indiquées dans ce mode d'emploi. Interdisez aux enfants et aux personnes ignorant son fonctionnement de l'utiliser.
- **Maintenez la grille de ventilation propre**
Maintenez la grille de ventilation toujours propre. Nettoyez-la régulièrement si vous utilisez le compresseur dans un milieu très pollué.
- **Faites fonctionner le compresseur avec la tension nominale**
Faites fonctionner le compresseur avec tension indiquée sur la plaque signalétique. L'utilisation du compresseur avec tension supérieure à la tension nominale peut entraîner la surchauffe du moteur.
- **Ne faites jamais fonctionner l'appareil sans surveillance.**
- **N'utilisez jamais le compresseur s'il est endommagé**
Si le compresseur émet lors de son fonctionnement des bruits particuliers ou vibre fortement ou paraît autrement endommagé, arrêtez-le immédiatement et contactez le service après-vente.
- **N'utilisez pas de dissolvants pour nettoyer les pièces en plastique**
Les dissolvants tels que essence, diluants, gasoil ou autres matières contenant de l'alcool peuvent endommager les parties en plastique du compresseur. Par conséquent, n'utilisez pas ces matières pour nettoyer les parties en plastique, si nécessaire, utilisez du savon ou des liquides adéquats.
- **Utilisez exclusivement des pièces détachées d'origine**
L'utilisation des pièces détachées provenant d'autres fabricants peut entraîner l'annulation de la garantie. L'utilisation des pièces détachées étrangères peut entraîner des défauts fonctionnels du compresseur. Les pièces détachées d'origine sont disponibles auprès des vendeurs contractuels.
- **Ne modifiez pas le compresseur**
N'effectuez aucune modification sur le compresseur. Pour toute réparation, contactez le service après-vente. Une modification non autorisée peut avoir une influence négative

sur le fonctionnement du compresseur ou provoquer des blessures graves si elle est réalisée par une personne sans connaissances techniques suffisantes.

- **Ne touchez pas les pièces brûlantes du compresseur**

Ne touchez pas les conduites, le moteur et les autres pièces de construction du compresseur, vous pourriez vous brûler.

Ne laissez pas l'appareil en marche sans surveillance, il peut devenir une source de danger.

- Après l'entretien ou les réparations des dispositifs de sécurité, il est nécessaire de les remonter à la fin des travaux.
- Il est absolument nécessaire de connaître les règles de prévention des accidents en vigueur sur le lieu de travail concret ainsi que toutes les autres règles de sécurité.
- Avant d'utiliser cet appareil, il est absolument nécessaire de contrôler les dispositifs de sécurité. Assurez-vous que les pièces semblant légèrement endommagées fonctionnent parfaitement.
- Si le mode d'emploi ne stipule pas autrement, il est nécessaire de faire réparer ou remplacer les pièces endommagées par un atelier de réparations agréé.
- Faites remplacer les interrupteurs endommagés par un atelier de réparations agréé.
- Cet appareil répond à toutes les dispositions de sécurité correspondantes. Les réparations doivent être effectuées uniquement par des électriciens qualifiés dans un atelier de réparations agréé en utilisant des pièces détachées d'origine. En cas de non respect de cette consigne, l'utilisateur s'expose à un danger d'accident.

Conduite en cas d'urgence

Effectuez les premiers gestes de secours et appelez rapidement les premiers secours.

Protégez le blessé d'autres blessures et calmez-le.

Pour des raisons de risque d'accident, le lieu de travail doit être équipé d'une armoire à pharmacie selon DIN 13164. Il est nécessaire de compléter immédiatement le matériel pris dans l'armoire à pharmacie. Si vous appelez les secours, fournissez les renseignements suivants:

1. Lieu d'accident
2. Type d'accident
3. Nombre de blessés
4. Type de blessure

Utilisation en conformité avec la destination

Pour le soufflage et des travaux légers avec air comprimé, dans le modelage, traitement des murs par aérographe, gonflage des pneus, etc.

Dangers résiduels et mesures de protection

Contact électrique direct

Câble ou fiche défectueux peut provoquer une électrocution.

Faites remplacer un câble ou une fiche endommagé par un spécialiste. Utilisez l'appareil uniquement avec un interrupteur contre le courant de défaut (RCD).

Contact électrique indirect

Blessures provoquées par des pièces conductrices des pièces de construction ouvertes ou défectueuses.

Avant tout entretien, retirez la fiche de la prise. Utilisez l'appareil uniquement avec un interrupteur contre le courant de défaut (RCD).

Éclairage local insuffisant

Un éclairage insuffisant représente un grand risque.

Assurez toujours un éclairage suffisant lors de la manipulation de l'appareil.

Liquidation

Les consignes de liquidation résultent des pictogrammes indiqués sur l'appareil ou sur l'emballage. La description des significations individuelles se trouve dans le chapitre « Indications sur l'appareil ».

Opérateur

L'opérateur doit lire attentivement la notice avant d'utiliser l'appareil.

Qualification

Mis à part l'instruction détaillée par un spécialiste, aucune autre qualification spécifique n'est requise.

Formation

L'utilisation de l'appareil nécessite uniquement l'instruction par un spécialiste, éventuellement par la notice. Une formation spéciale n'est pas nécessaire.

Transport et stockage

- En cas de stockage prolongé, nettoyez soigneusement l'appareil et rangez-le de façon à ce qu'il ne soit pas accessible aux personnes malvenues.
- Il est interdit de stocker ou de transporter le compresseur couché ou sous pression !
- La pression dans le réservoir à air peut baisser après le refroidissement de l'air comprimé.

Alimentation

Seuls les appareils 400-volt (Fig. 4):

- **Assurez-vous de rotation (voir les flèches du moteur) voir le moteur, car une exploitation endommagé dans la mauvaise direction, la pompe à huile.**
- **Dans ce cas, annule la garantie. Si nécessaire, changer de direction, en inversant la polarité de la fiche. Voir la figure (uniquement pour les modèles triphasés)!**
- **En cas de problème, contactez un spécialiste.**

Montage / Première mise en marche

Si le compresseur est livré sans roues, montez-les à l'aide d'un tournevis – voir **fig. 2**. Vous trouverez l'ordre de montage des vis, écrous et rondelles sur l'**image 2**. Il sera peut-être nécessaire de visser la patte en caoutchouc. Le matériel de fixation – vis, écrous, etc. – est livré avec l'appareil.

Visser le filtre à air sur les deux côtés dans le thread approprié (12).

Avant la mise en marche du compresseur, il est nécessaire de remplacer le bouchon de transport du réservoir à huile par le goulot de remplissage d'huile et compléter le niveau d'huile (voir chapitre „Manipulation – goulot de remplissage d'huile et contrôle du niveau d'huile).

Le niveau d'huile est avant tout d'examiner la mise en service! (fig. 3).

Manipulation

Mettez le compresseur en marche seulement après avoir lu et compris les **consignes de sécurité générales** et les **consignes de sécurité**. Procédez comme suit :

Mise en marche

- Branchez le câble d'alimentation du compresseur au secteur.
- Poussez l'interrupteur (1) vers le haut.

- Le compresseur est équipé d'un interrupteur à pression automatique qui l'arrête après l'obtention de la pression de service maximale et le remet automatiquement en marche en cas d'un nouveau besoin en air. Pression de mise en marche 6 bars, pression maximale 8 bars.

Réglage de la pression de travail

- La pression de travail est facile à régler. La rotation du bouton (2) vers + permet d'augmenter la pression. La rotation du bouton vers – permet de la réduire. La fixation de la pression de travail s'effectue en serrant la bague de sécurité.
- Le compresseur est équipé d'une soupape de sécurité automatique qui évacue la pression en cas de surpression. En tirant ici sur l'anneau situé sur la soupape (10), vous pouvez réduire la pression à la main.

Arrêt

- Arrêtez toujours le compresseur à l'aide de l'interrupteur (1) et si vous en avez pas besoin, débranchez-le du secteur.

Enlevez le bouchon d'huile de transport, versez de l'huile dans le goulot et contrôlez le niveau d'huile à l'aide de la jauge d'huile livrée avec l'appareil.

Nettoyez occasionnellement la cartouche du filtre. Retirez le filtre en mousse. Nettoyez-le avec une solution savonneuse chaude. Séchez-le et remettez en place.

Goulot de remplissage d'huile et contrôle du niveau d'huile

Retirez le bouchon de transport d'huile, de remplir d'huile dans le remplissage d'huile et vous fourni par le jaugeur un certain niveau d'huile correct.

Le niveau d'huile est avant tout d'examiner la mise en service!

Changement d'huile

Comme il l'arrivée du ballon, à des morceaux dans le piston peut être, il est absolument nécessaire, après les 10 premières heures de fonctionnement par un changement d'huile. Nous vous recommandons à cet égard notre compresseurs (numéro d'article: 40056). Plus tard, en fonction de l'utilisation du compresseur, tous les 100 à 200 heures au lieu de trouver une vidange d'huile. Pour effectuer le changement d'huile, ouvrez la vis de vidange (13) et commencez le déroulement des huiles usagées dans un récipient approprié pour sur.

- N'oubliez pas les règles relatives à l'élimination des huiles usagées, et jetez-le de manière professionnelle dans un centre de collecte des huiles usagées.

Vissez maintenant la vis de vidange et de remplir une de l'huile jusqu'à la marque sur le jaugeur.

Interrupteur à pression:

Le compresseur est équipé d'un interrupteur à pression automatique permettant l'arrêt du compresseur après l'obtention de la pression de fonctionnement supérieure et sa remise en marche automatique en cas de besoin en air. **La pression d'enclenchement est de 8 bars, la pression maximale de 10 bars.**

RÉVISIONS ET ENTRETIEN

Avant toute intervention sur l'appareil, retirez la fiche de la prise. Avant de ranger l'appareil pour une durée d'inutilisation prolongée, il est judicieux de verser quelques gouttes d'huile sur le garnissage du filtre à l'air, ce qui permet de graisser correctement les parois du

cylindre du compresseur lors de la mise en marche suivante.

- Pour nettoyer les pièces en plastique, utilisez un chiffon humide. N'utilisez pas des produits de nettoyage, des dissolvants et des objets pointus.
- Débarrassez les orifices de ventilation et les pièces mobiles de la poussière après chaque utilisation à l'aide d'une brosse souple ou pinceau.
- Graissez régulièrement à l'huile toutes les pièces métalliques mobiles.

Après chaque utilisation

Débarrassez les orifices de ventilation et les pièces mobiles de la poussière.

Régulièrement

Graissez régulièrement à l'huile toutes les pièces métalliques mobiles (huile à usage multiple).

Régulièrement

Contrôlez le serrage correct de tous les boulonnages. Videz régulièrement (au minimum une fois par mois) le condensat du réservoir à air. Le non respect de cette consigne peut entraîner la perte de la garantie relative à la corrosion – autrement, le compresseur ne nécessite aucun entretien. (Le condensat peut prendre une couleur marron à cause de la couleur de la cuve).

- Retirez la fiche de la prise !
- Ouvrez la valve de purge (9) sous basse pression dans le réservoir à air (au maximum 1 bar) et videz complètement le condensat (utilisez un récipient adéquat).

Courroie cunéiforme

 Contrôlez **régulièrement** la tension de la courroie cunéiforme.

En cas de nécessité de tendre la courroie cunéiforme, procédez comme suit :

- Dévissez 4 vis du moteur.
- Tendez la courroie cunéiforme en écartant le moteur du groupe.
- Lorsque la courroie cunéiforme est bien tendue, il est nécessaire de revisser les vis du moteur.
- Il est nécessaire de veiller à ce que les deux poulies soient alignées.

Protection contre la surchauffe

En cas de surcharge du compresseur provoquée par exemple par un fonctionnement de longue durée, l'interrupteur thermique coupe automatiquement l'amenée de courant. Nous vous recommandons de débrancher le compresseur de la source de courant et de laisser le moteur refroidir environ 5 minutes.

 Danger de blessures ! Le compresseur peut redémarrer automatiquement après le refroidissement (environ 5 minutes).

Protection contre la surcharge du moteur

Si la protection contre la surcharge réagit pendant le fonctionnement, cela signifie que l'appareil est défectueux. Contactez le service de la société Güde ou un spécialiste dans le domaine électrique.

Consignes importantes

La dépressurisation de l'appareil ne fonctionne pas.

Le procédé de dépressurisation est annulé en retirant la fiche de la prise ou en cas de chute de tension lorsque le compresseur est en marche.

Réactivation du procédé de dépressurisation :

Arrêtez le compresseur à l'aide de l'interrupteur MARCHE/ARRÊT. L'appareil est dépressurisé. Branchez la fiche.

Mettez le compresseur en marche à l'aide de l'interrupteur MARCHE/ARRÊT.

AVERTISSEMENT :

Les compresseurs avec puissance supérieure à 2,0 kW peuvent atteindre des valeurs de courant électrique élevées. Celles-ci peuvent entraîner l'enclenchement du disjoncteur de votre installation domestique. **Il ne s'agit pas d'un défaut !** Dans ce cas, veuillez contacter un spécialiste du domaine électrique qui déterminera la protection adéquate.

	Panne	Cause	Suppression
A	Compresseur ne démarre pas après la mise en marche	La pression dans le réservoir à air est supérieure à la pression de démarrage	Videz la pression du réservoir à air de façon à ce que l'interrupteur à pression s'enclenche automatiquement
		Alimentation défectueuse	Faites contrôler l'amenée de courant par une personne agréée.
		La protection du moteur coupe l'amenée de courant Interrupteur de pression défectueux	Faites remplacer l'interrupteur à pression par une personne autorisée
B	Le compresseur démarre pour une courte durée ou vrombit après l'atteinte de la pression de démarrage puis coupe automatiquement	Le câble électrique est trop long ou sa section est trop petite	Contrôlez la longueur et la section du câble électrique
C	Le compresseur tourne sans interruption	Filtre d'aspiration très encrassé.	Nettoyez ou remplacez le filtre d'aspiration.
		La consommation d'air de l'outil pneumatique est trop élevée	Contrôlez la consommation d'air de l'outil pneumatique, contactez un vendeur agréé
		Fuite sur le compresseur	Localisez la fuite, informez le service Gûde
		Trop peu de condensat dans le réservoir à air	Videz le condensat
		Circuit pneumatique non étanche	Contrôlez le circuit pneumatique, étanchéifiez
		Soupape de purge ouvert ou manque	Fermez ou insérez
D	Air comprimé s'échappe de la soupape de décharge lors du fonctionnement	Soupape de décharge non étanche	Nettoyez ou remplacez la soupape de décharge
E	Après l'atteinte de la pression d'arrêt, l'air comprimé s'échappe de la soupape de décharge sous l'interrupteur à pression tant que la pression de démarrage n'est pas atteinte	La pièce intermédiaire de la soupape de retour n'est pas étanche ou est défectueuse	Nettoyez ou retirez la pièce intermédiaire de la soupape de retour
		Soupape de retour endommagée.	Retirez la soupape de retour
F	Le compresseur se met souvent en marche	Trop de condensat dans le réservoir à air Compresseur surchargé	Videz le condensat
G	La soupape de sécurité souffle	La pression dans le réservoir à air est supérieure à la pression d'arrêt réglée	Faites régler à nouveau/remplacer l'interrupteur à pression par une personne agréée (service Gûde)
		La soupape de sécurité est défectueuse	Remplacez la soupape de sécurité ou contactez le service Gûde
H	Le compresseur chauffe de trop	L'air d'amenée n'est pas suffisant	Veillez à une amenée et une aspiration d'air suffisantes (distance minimale du mur 40 cm)
		Les ailettes de refroidissement sur le cylindre (tête de cylindre) sont encrassées	Nettoyez les ailettes de refroidissement sur le cylindre (tête de cylindre)
		Durée d'utilisation trop longue	Arrêtez le compresseur
I	Le niveau d'huile monte sans que l'huile ne soit complétée	Le condensat s'accumule dans l'huile	Le compresseur est surdimensionné, informez-en le service Gûde
		Humidité d'air élevée	Changez l'huile
J	Le compresseur surchauffe et s'arrête	Le compresseur est surchargé	Informez en le service Gûde
		Le compresseur est défectueux	Informez en le service Gûde
		Compresseur manque de tension	Informez en le service Gûde
		Température ambiante 35 C	Informez en le service Gûde

		Dříve než uvedete přístroj do provozu, přečtěte si prosím pečlivě tento návod k obsluze.
--	--	---

A.V. 2 Dotisky, a to i částečné, vyžadují schválení. Technické změny vyhrazeny. Ilustrační obrázky! Překlad originálního návodu k provozu.

	Máte technické otázky? Reklamací? Potřebujete náhradní díly nebo návod k obsluze? Na naší domovské stránce www.guede.com Vám v oddílu Servis pomůžeme rychle a nebyrokraticky. Prosím pomozte nám pomoci Vám. Aby bylo možné Váš přístroj v případě reklamacie identifikovat, potřebujeme sériové číslo, objednávací číslo a rok výroby. Všechny tyto údaje najdete na typovém štítku. Abyste měli tyto údaje vždy po ruce, запиšte si je prosím dole.		
	Sériové číslo:	Objednávací číslo:	Rok výroby:
	Tel.: +49 (0) 79 04 / 700-360	Fax: +49 (0) 79 04 / 700-51999	E-Mail: support@ts.guede.com

Značení stroje:

Bezpečnost výrobku:

Výrobek odpovídá příslušným normám Evropského společenství	

Zákazy:

Tažením za kabel zakázáno	Nepoužívejte za deště
Kompresoru nebere v provozu bez ochranného krytu	Tlak není propustit na pojistný ventil

Výstraha:

Výstraha/pozor	Výstraha před nebezpečným elektrickým napětím
Upozornění: horký povrch	Pozor na automatický start

Příkazy:

Před použitím si přečtěte návod k obsluze	Nosit ochranu sluchu!

Ochrana životního prostředí:

Odpady řádně likvidujte.	Obalový materiál z lepenky lze odevzdat ve sběrnách k tomu určených.
Poškozené nebo likvidované elektrické či elektronické přístroje je nutno odevzdat v příslušné sběrně.	

Obal:

Chraňte před mokrem	Orientace obalu nahoru

Interseroh-Recycling	

Technické údaje:

Síťová přípojka	Hmotnost
Výkon motoru	Sací
efektivního množství	Maximální tlak
Kotel Obsah	LWA
Kondenzace mozků pravidelně	

Přístroj

Kompresor 580/10/50 EU 400V

Popis přístroje (Obr. 1+3)

1. Spínač ZAP/VYP
2. Otočný knoflík redukčního ventilu
3. Pneumatická přípojka
4. Manometr redukčního ventilu
5. Manometr vzdušníku
6. Rukojeť
7. Noha
8. Pojezdové kolo
9. Vypouštěcí ventil
10. Pojistný ventil
11. Hrdlo pro dolévání oleje
12. Vzduchový filtr
13. Sklo
14. ochrana motoru spínač
15. Vypouštěcí šroub oleje

Dodání

Provozní instrukce
Záruční list
Kompresor 580/10/50 EU 400V
Měrka oleje resp. olejová zátka
Kola se šrouby
Pryžový tlumič se šrouby
Vzduchový filtr

Prohlášení o shodě ES

Tímto prohlašujeme my,
Güde GmbH & Co. KG
Birkichstraße 6
74549 Wolpertshausen
Germany

že koncepce a konstrukce níže uvedených přístrojů odpovídá u provedení, které uvádíme do oběhu, příslušným základním bezpečnostním a hygienickým požadavkům směrnic ES.

V případě změny na přístrojích, která s námi nebyla konzultována, ztrácí toto prohlášení platnost.

Označení přístrojů: **580/10/50 EU 400V**
Obj. č.: **50018**

Datum/Podpis výrobce:

7.06.2010

Údaje o podepsaném:

pan Arnold,
jednatel

Technická dokumentace:

J. Bürkle FBL; QS

Příslušné směrnice EU:

2006/42/EG
2006/96/EG
2004/108/EG
2000/14/EG
REACH EG-VO Nr. 1907/2006
2002/95/EG ROHS
94/62/EG
2004/12/EG

Použité harmonizované normy:

EN 1012-1
EN 60204-1
EN 60335-1
EN 55014-1:2006
EN 55014-2/A1::2001
EN 61000-3-2:2006
EN 61000-3-3/A2:2005

Certifikační místo:

TÜV SÜD Product Service GmbH
Ridlerstrasse 65; D-80339 München

Záruka

Záruka se vztahuje výhradně na nedostatky způsobené vadou materiálu nebo výrobní vadou.

Při reklamaci v záruční době je třeba přiložit originální doklad o koupi s datem prodeje.

Do záruky nespádá neodborné použití jako např. přetížení přístroje, použití násilí, poškození cizím zásahem nebo cizími předměty. Nedodržení návodu k použití a montáži a normální opotřebení rovněž nespádá do záruky.

Bezpečnostní pokyny

Před prvním použitím stroje je nutno tento návod k obsluze celý pročíst. Vzniknou-li pochyby, pokud jde o zapojení a obsluhu přístroje, obraťte se na výrobce (servisní oddělení).

**ABY BYL ZAJIŠTĚN VYSOKÝ STUPEŇ
BEZPEČNOSTI, DODRŽUJTE, PROSÍM, POZORNĚ**

TYTO POKYNY:

Pozor: Provozujte pouze s proudovým chráničem!

POZOR!

- **Své pracoviště udržujte čisté a uklizené.** Nepořádek na pracovišti a pracovním stole zvyšuje nebezpečí úrazů a poranění.
- **Dávejte pozor na podmínky prostředí, ve kterém pracujete.** Elektrické nářadí a přístroje nepoužívejte ve vlhkém či mokřím prostředí. Zajistěte dostatečné osvětlení. Elektrické nářadí nevystavujte dešti ani vysoké vlhkosti vzduchu. Elektrické přístroje nezapínejte v prostředí s hořlavými kapalinami nebo plyny.
- **Ke stroji nepouštějte cizí osoby.** Návštěvníky a diváky, především děti a zdravotně oslabené osoby udržujte v bezpečné vzdálenosti od svého pracoviště.
- **Zajistěte bezpečné uložení nástrojů.** Nástroje a nářadí, které nepotřebujete, je nutno uložit pokud možno na vyvýšeném místě tak, aby nebyly přístupné nepovolaným osobám.
- **Pro každou práci používejte vždy správné nářadí.** Nepoužívejte např. malé nástroje nebo příslušenství pro práce, na které je třeba provést těžkého nářadí. Nástroje používejte výhradně pro účely, pro které byly konstruovány. Přístroj nepřetěžujte!
- **Dávejte pozor na elektrický kabel.** Za kabel netahajte. Při vytahování ze zásuvky tahejte pouze za zástrčku. Kabel chraňte před zdroji tepla, olejem a ostrými hranami.
- **Zabraňte neúmyslnému zapnutí.** Vždy dbejte na to, aby před zapojením síťové zástrčky byl spínač na přístroji v poloze vypnuto.
- **Při práci venku používejte speciální prodlužovací kabely.** Pro venkovní práce potřebujete speciální prodlužovací kabely, které jsou pro tyto práce vhodné a nesou příslušné označení.
- **Neustále si udržujte soustředěnost. Dávejte pozor na to, co děláte.** Používejte zdravý rozum. Elektrické nářadí nepoužívejte, když jste unaveni.
- **Dávejte pozor na poškozené součásti.** Před použitím přístroj zkontrolujte. Jsou některé součásti poškozené? V případě lehkých poškození opravdu uvažte, zda přístroj přesto bude fungovat bezvadně a bezpečně.
- **Chraňte se před úderem elektrickým proudem.** Zabraňte jakémukoliv kontaktu svého těla s uzemněnými objekty, např. vodovodním potrubím, topnými tělesy, sporáky a chladničkami.
- **Používejte pouze schválené součásti.** Při údržbě a opravách používejte vždy stejné náhradní díly. Náhradní díly dostanete v autorizovaném servisním středisku.
- **Výstraha!** Používání příslušenství a nástavců, které nejsou v tomto návodu k obsluze výslovně doporučeny, může mít za následek ohrožení osob a předmětů.

Kompresor není dovoleno zabudovat do vozidla pro podnikatelské účely bez přejímky provedené znalcem!

Jakmile kompresor zabudujete nastálo do místnosti, je nutno periodicky provádět znalecké kontroly!

Bezpečnostní pokyny pro první uvedení stroje do chodu

- **Pozor! Provozovat pouze s RCD (proudový chránič)!**
- **Pozor! Kompresor je dovoleno uvést do provozu pouze s příslušnými koly a pryžovými tlumiči.**
- **Před prvním a každým dalším uvedením do provozu zkontrolujte stav oleje. (K tomu viz „Hrdlo pro nalévání oleje“ a „Kontrola stavu oleje“)**
- **Pozor! Kompresor nikdy nevypínejte ani nezapínejte prostřednictvím síťové zástrčky. Vždy je nutno stisknout tlačítko, jinak by se neaktivoval proces odtlakování. Ani v případě krátkého výpadku proudu nedojde k odtlakování kompresoru a kompresor se tak může stát zdrojem nebezpečí.**

- **Kompresor není dovoleno zabudovat do vozidla pro podnikatelské účely bez předchozí přejímky provedené znalcem!**
- **Kompresor je nutno v případě užívání pro podnikatelské účely podrobit před prvním uvedením do provozu kontrole znalcem (podle vyhlášky o provozní bezpečnosti, §17 bod 25). Tuto kontrolu musí zařídit dodavatel kompresoru.**
- **Pozor! Pro montáž do automatických zařízení je nutno instalovat vhodná výstražná resp. pojistná zařízení pro případ výpadku proudu, chybné funkce nebo výpadku kompresoru (např. u krmné linky).**
- **Proudem vzduchu nikdy nemiňte na tělní otvory, může způsobit smrtelná poranění!**
- **Pozor! Při otvírání rychlospojky je třeba přidržovat tlakovou hadici, aby Vám nekontrolovaným pohybem nezpůsobila zranění!**
- **Na konci pracovní operace vždy vypněte spínač (1), vyprázdňte vzdušník a kompresor odpojte od zdroje elektrického proudu. Kompresor nenechávejte zapnutý přes noc, mohl by se stát zdrojem nebezpečí.**
- **Nikdy kompresor neprovozujte bez dohledu.**
- **Před seřizováním nebo údržbou vždy nejprve vytáhněte zástrčku ze zásuvky.**
- **Noste vždy ochranné brýle a pomůcky na ochranu sluchu**
Noste vždy ochranné brýle a odpovídající pomůcky na ochranu zraku a sluchu. Paprskem stlačeného vzduchu nikdy nemiňte na vlastní tělo nebo na jiné osoby či zvířata. Cizí částice mohou být proudem vzduchu velmi urychleny a stanou se tak nebezpečnou střílou.
- **Neustále používejte ochranná zařízení proti úrazu elektrickým proudem**
Kompresor nikdy nepoužívejte v blízkosti vody nebo ve vlhkém prostředí.
- **Kompresor řádně odstavte**
Před opravou, prohlídkou, údržbou, čištěním nebo výměnou konstrukčních součástí kompresor odpojte od zdroje elektrického proudu a ze vzdušniku vypusťte veškerý tlak.
- **Neúmyslné zapnutí**
Kompresor nepřepínávejte, když je zapojený do zdroje elektrického proudu nebo když je vzdušník pod tlakem. Před napojením kompresoru na zdroj elektrického proudu zajistěte, aby byl spínač tlakového čidla v pozici OFF.
- **Řádné uložení kompresoru**
Když kompresor nepoužíváte, je nutno jej odpojit od zdroje elektrického proudu, uložit na suchém místě chráněném před povětrnostními vlivy. Udržujte mimo dosah dětí.
- **Pracovní oděv**
Nenoste široké části oděvu nebo šperky, neboť mohou být zachyceny částmi stroje.
- **Pečlivá údržba kompresoru**
Je nutno dodržovat pokyny k mazání (k tomu viz hrdlo pro dolévání oleje a kontrola stavu oleje v kapitole „Obsluha“).
Je nutno dodržovat pokyny týkající se ochranného krytu ve vzduchovém filtru, které jsou uvedeny v kapitole „Obsluha“.
V pravidelných časových intervalech kontrolujte síťový kabel. Je-li poškozený, je nutno jej nechat opravit nebo vyměnit v servisní opravě. Zajistěte, aby kompresor neměl zvenku žádná viditelná poškození. V případě potřeby se obraťte na nejbližší opravnu.
- **Venkovní používání**
Používáte-li kompresor venku, je dovoleno použít pouze prodlužovacích kabelů, které jsou určeny pro venkovní použití a mají příslušné označení.

Pozor: Je nutné používat kabel o dostatečném průřezu (min. 1,5 mm²), u kabelů delších než 10 m může při nepříznivých teplotách dojít k problémům při startování.

- **Pozornost**
Pracujte ohleduplně a používejte zdravý rozum. Kompresor nepoužívejte, jste-li unaveni, jste-li pod vlivem alkoholu, drog nebo léků způsobujících únavu.
- **Kontrolujte vadné a netěsné konstrukční součásti**
Pokud došlo k poškození některého ochranného zařízení nebo jiných konstrukčních prvků, je nutno kompresor před opětovným spuštěním zkontrolovat, aby byl zaručen jeho bezpečný provoz.
Všechny poškozené konstrukční prvky je nutno nechat opravit v zákaznickém servisu nebo je vyměnit podle popisu v příručce pro obsluhu přístroje.
- **Správné používání kompresoru**
Při provozování kompresoru dodržujte veškeré pokyny uvedené v tomto návodu k obsluze. Zabraňte tomu, aby kompresor používaly děti nebo osoby, které nejsou seznámeny se způsobem jeho fungování.
- **Větrací mřížku udržujte čistou**
Větrací mřížku motoru udržujte čistou. Mřížku v pravidelných časových intervalech čistěte, provozujete-li kompresor v silně znečištěném prostředí.
- **Kompresor provozujte při jmenovitém napětí**
Kompresor provozujte při napětí, které je uvedeno na typovém štítku. Je-li kompresor provozován při napětí vyšším než je uvedené jmenovité napětí, může dojít k nepřipustnému přehřátí motoru.
- **Přístroj nenechávejte v chodu bez dozoru**
- **Kompresor nepoužívejte, je-li vadný**
Vydává-li kompresor při práci podivné zvuky, silné vibrace nebo se zdá být jinak vadný, je nutno jej ihned zastavit. Příčinu nechte zjistit u nejbližší opravny.
- **Plastové součásti nečistěte pomocí rozpouštědel**
Rozpouštědla, například benzín, ředidla, motorový olej nebo jiné substance s obsahem alkoholu mohou poškodit plastové součásti stroje. Proto tyto součásti takovými látkami nečistěte, ale použijte mýdlový louh nebo jiné vhodné kapaliny.
- **Používejte výhradně originální náhradní díly**
Při používání náhradních dílů jiných výrobců zaniká nárok plynoucí ze záruky a může dojít k poruchám funkce kompresoru. Originální náhradní díly jsou k dostání u smluvních prodejců.
- **Na kompresoru neprovádějte žádné změny**
Na kompresoru neprovádějte žádné změny. Je-li nutné kompresor opravit, obraťte se na zákaznický servis. Neschválená změna může negativně ovlivnit výkon kompresoru, může také způsobit vážné úrazy, pokud ji provádějí osoby, které nemají potřebné technické znalosti.
- **Nedotýkejte se horkých součástí kompresoru**
Nedotýkejte se vedení, motoru ani jiných konstrukčních prvků kompresoru, abyste zabránili popálení.
Přístroj nikdy nenechávejte zapnutý bez dozoru, mohl by se stát zdrojem nebezpečí.
- Pokud provádíte opravu či údržbu bezpečnostních nebo ochranných zařízení stroje, je nutno tyto součásti po ukončení prací neprodleně namontovat zpět.
- Je nutné znát jak předpisy pro prevenci úrazů platné v místě používání přístroje, tak všeobecně uznávaná pravidla bezpečnosti.
- Před použitím tohoto přístroje je nutno prověřit funkci bezpečnostních zařízení. Ujistěte se, že i funkce dílů, které mají zdánlivě jen nepatrné poškození, je skutečně v pořádku.
- Není-li v tomto návodu k obsluze uvedeno něco jiného, je nutno poškozené součásti a bezpečnostní zařízení nechat opravit či vyměnit v autorizovaném servisním středisku.
- Poškozené spínače nechte vyměnit v autorizovaném servisním středisku.
- Tento přístroj odpovídá všem příslušným bezpečnostním ustanovením. Opravy směřj provádět pouze kvalifikovaní elektrikáři v autorizovaných servisních opravárnách při použití originálních náhradních dílů. V případě nedodržení tohoto předpisu hrozí nebezpečí úrazů.

Chování v případě nouze

Zaveďte úrazu odpovídající potřebnou první pomoc a vyzvěte co možná nejdříve kvalifikovanou lékařskou pomoc. Chraňte zraněného před dalšími úrazy a uklidněte jej.

Kvůli případné nehodě musí být na pracovišti vždy po ruce lékárníčka první pomoci dle DIN 13164. Materiál, který si z lékárníčky vezmete, je třeba ihned doplnit.

Pokud požadujete pomoc, uveďte tyto údaje:

1. Místo nehody
2. Druh nehody
3. Počet zraněných
4. Druh zranění

Používání přístroje v souladu s jeho určením

Pro vyfukování a práce se stlačeným vzduchem, v modelářství, malování stěn technikou airbrush, lakýrnické práce technikou airbrush, huštění pneumatik a pod.

Zbytková rizika a ochranná opatření

Přímý elektrický kontakt

Vadný kabel nebo vadná zástrčka mohou vést ke smrtelnému úrazu elektrickým proudem.

Vadné kabely a zástrčky nechte vždy vyměnit u odborníka. Přístroj používejte pouze na přípoje vybavené proudovým chráničem (RCD).

Nepřímý elektrický kontakt

Poranění částmi stroje, které jsou pod napětím, nebo vadnými konstrukčními prvky stroje.

Při údržbě vždy vytáhněte zástrčku ze zásuvky. Provozujte pouze s proudovým chráničem.

Nedostatečné místní osvětlení

Nedostatečné osvětlení představuje vysoké bezpečnostní riziko.

Při práci s tímto přístrojem si vždy zajistěte dostatečné osvětlení.

Likvidace

Pokyny pro likvidaci vyplývají z piktogramů na přístroji resp. na obalu. Popis jednotlivých významů najdete v kapitole „Značení“.

Požadavky na obsluhu

Obsluha si před použitím tohoto stroje musí důkladně pročíst tento návod k obsluze.

Kvalifikace

Kromě podrobného zaškolení osobou s odbornými znalostmi není pro používání tohoto přístroje potřebná žádná další kvalifikace.

Minimální věk

Přístroj smějí provozovat pouze osoby, které dosáhly 16 let věku.

Výjimkou je používání přístroje mladistvými v rámci přípravy na povolání za účelem dosažení zručnosti pod dozorem instruktora.

Školení

K používání přístroje je potřebná pouze příslušná instruktáž. Speciální školení není nutné.

Přeprava a uložení

- V případě uložení přístroje na delší dobu je nutno jej důkladně vyčistit a uložit jej tak, aby nebyl přístupný nepovolaným osobám.

- Kompresor se nikdy nesmí ukládat nebo přepravovat položený nebo pod tlakem!
- Tlak ve vzdušniku se může při ochlazení stlačeného vzduchu snížit.

Napájecí zdroj

Pouze 400-volt zařízení (obr. 4):

- Ujistěte se, že rotace (viz šipka Motor osmý) motoru, protože poškozený působící ve špatném směru, olejové čerpadlo.
- V tomto případě ztrátu záruky. Pokud je to nutné, změnit směr tím, že obrátí polaritu zástrčky. Viz obrázek (pouze pro třífázový modelů!)
- V případě problémů, kontaktujte specialisty.

Montáž / první uvedení do chodu

Pokud je kompresor dodán bez koleček, smontujte jej podle **obr. 2** klíčem na šrouby. Pořadí šroubů, matic a podložek je zřejmé z **obr. 2**. V případě potřeby je nutno našroubovat i gumovou nožku. Spojovací materiál, jako jsou šrouby, matice atd. je součástí dodávky.

Šroub vzduchového filtru na obou stranách v příslušných závitů (12).

Před uvedením kompresoru do chodu je nutno vyměnit přepravní zátku olejové nádrže za hrdlo pro dolévání oleje, dále je třeba zajistit správný stav oleje (k tomu viz kapitolu „Obsluha – hrdlo pro dolévání oleje a kontrola stavu oleje“)

Olej úroveň výše každé spuštění zkontrolovat (Obr. 3).

Obsluha

Po přečtení a pochopení **všeobecných bezpečnostních pokynů a bezpečnostních pokynů před prvním uvedením stroje do provozu** můžete kompresor zprovoznit. Při tom postupujte takto:

Zapnutí

- Zapojte síťový kabel kompresoru do elektrické sítě.
- Spínač (1) vytáhněte nahoru.
- Kompresor je vybaven automatickým tlakovým spínačem, který jej po dosažení horního provozního tlaku vypne a v případě opětovné potřeby vzduchu zase automaticky zapne. Zapínací tlak 6 bar, max. tlak 8 bar.

Regulace pracovního tlaku

- Pracovní tlak lze nastavit velmi jednoduše. Otáčíte-li knoflíkem (2) ve směru +, pracovní tlak se zvyšuje. Otáčíte-li ve směru –, pracovní tlak klesá. Dotažením pojistného kroužku lze pracovní tlak fixovat.
- Kompresor má automatický pojistný ventil, který při přetlaku odpojí tlak. Zde lze zatažením za kroužek na ventilu (10) odtlakovat vzdušník ručně.

Vypnutí

- Kompresor vypínejte vždy pomocí spínače (1) a když už jej nepotřebujete, odpojte jej od sítě.

Odstraňte přepravní zátku oleje, do hrdla nalijte olej a pomocí olejové měry, která je součástí dodávky, zajistěte správný stav oleje.

Hrdlo pro dolévání oleje a kontrola stavu oleje

Vyjměte zátku přepravu ropy, vyplňte ropy v ropných výplň a pak dodávány prostřednictvím oleje měřicí tyčinka zajištění správného oleje úrovní.

Olej úroveň výše každé spuštění zkontrolovat!!!

Ropa změny

Vzhledem k tomu, že přijíždí na pístu může čip, je naprosto nezbytné, po prvních 10 hodin provozu, aby provedl změny ropy. Doporučujeme vám v této naší kompresoru (SKU: 40056).

Později, v závislosti na provozu kompresoru, všech 100 až 200 hodin provozu ropnou změnit místo. Aby bylo možné provádět výměna oleje, otevřete vypouštěcí šroub (13) a začne proces odpadní olej do vhodné nádoby.

- Striktně dodržovat pravidla pro likvidaci odpadních olejů a likvidovat ji řádně v centru sběr odpadních olejů.

Vyšroubujte vypouštěcí šroub je nyní pevně zpět a vyplňte ropy až ke značce na měřicí tyčinka.

Tlakový spínač:

Kompresor je vybaven automatickým tlakovým spínačem, který jej vypne při dosažení horní hranice provozního tlaku a v případě potřeby vzduchu opět zapne. **Zapínací tlak 8 bar, max. tlak 10 bar.**

Prohlídka a údržba

Před každou prací na stroji vytáhněte zástrčku ze zásuvky. Nebudete-li přístroj delší dobu používat, doporučujeme kápnout pár kapek oleje na místo vsazení vzduchového filtru, aby při příštím spuštění kompresoru byly stěny válců namazané.

- K čištění plastových součástí používejte vlhký hadřík. Nepoužívejte čisticí prostředky, rozpouštědla nebo ostré předměty.
- Větrací otvory a pohyblivé součásti po každém použití očistěte měkkým kartáčem nebo štětcem od usazeného prachu.
- Všechny kovové součásti pravidelně natírejte olejem.

Po každém použití

očistěte větrací otvory a pohyblivé součásti od prachu.

Pravidelně

natírejte kovové součásti olejem. (univerzální olej)

Pravidelně

kontrolujte, zda jsou všechny šrouby dotažené. Pravidelně (alespoň jednou za měsíc) vypouštějte ze vzdušníku kondenzát, nedodržení tohoto předpisu může vést k zániku záruky na prorezavění – jinak je kompresor bezúdržbový.

(Kondenzát může být vlivem povrchové vrstvy ve vzdušníku zabarvený do hněda)

1. Vytáhněte zástrčku ze zásuvky!
2. Při nízkém tlaku ve vzdušníku otevřete vypouštěcí ventil (9) (max. 1 bar) a kondenzát kompletně vypustěte. (použijte vhodnou nádobu)

3. Zavřete ventil.

Vzduchový filtr

Občas byste měli vyčistit vložku filtru. Pěnový filtr vyjměte. Lze jej vyčistit teplým mýdlovým roztokem. Pěnový filtr vysušte a opět jej namontujte.

Klínový řemen

 **Pravidelně** kontrolujte napětí klínového řemenu.

Pokud by bylo potřeba klínový řemen dotáhnout, postupujte takto:

- Odšroubujte 4 šrouby motoru.
- Klínový řemen napněte odtlačováním motoru od agregátu.
- Když je klínový řemen napnutý, je nutno opět upevnit šrouby motoru.

Je nutno dbát na to, aby obě řemenice vzájemně lícovaly.

Ochrana proti přehřátí

Pokud by došlo k přetížení kompresoru např. dlouhodobým provozem, dojde působením tepelného spínače k automatickému přerušení přívodu proudu. Doporučujeme odpojit kompresor od zdroje proudu a motor nechat cca 5 minut vychladnout.

 **Nebezpečí poranění!** Kompresor se může po vychladnutí (cca 5 minut) opět samočinně rozběhnout.

Pojistka proti přetížení motoru

Pokud by za provozu zareagovala pojistka proti přetížení motoru, znamená to závadu na přístroji. Informujte servis firmy Güde nebo odborníka v oboru elektro.

Důležité pokyny

Nefunguje odtlakování přístroje

Proces odtlakování se zruší vytažením síťové zástrčky nebo poklesem napětí v síti při zapnutém kompresoru.

Opětovná aktivace procesu odtlakování:

Kompresor vypněte pomocí spínače ZAP/VYP. Přístroj se odtlakuje. Zapojte síťovou zástrčku. Kompresor zapněte pomocí spínače ZAP/VYP.

UPOZORNĚNÍ:

U kompresorů o výkonu nad 2,0 kW mohou vznikat relativně vysoké hodnoty náběhového proudu. Ty mohou spustit ochranné výkonové vypínače ve Vaší domovní instalaci. **Nejedná se o závadu!** V takovém případě prosím kontaktujte odborníka v oboru elektro, který stanoví vhodné jištění.

	Porucha	Příčina	Odstranění
A	Kompresor se při zapnutí nerozběhne	Tlak ve vzdušníku je větší než zapínací tlak	Tlak ze vzdušníku vypustěte tak, aby se tlakový spínač automaticky zapnul
		Vadné napájení	Přívod proudu nechte zkontrolovat oprávněnou osobou
		Jistič motoru přerušuje přívod proudu	
		Vadný tlakový spínač	Tlakový spínač nechte vyměnit oprávněnou osobou
B	Kompresor se při dosažení zapínacího tlaku krátce rozběhne resp. bzučí a poté se automaticky vypne	Elektrický kabel je nepřípustně dlouhý nebo má příliš malý průřez	Zkontrolujte délku a průřez elektrického kabelu

C	Kompresor běží nepřetržitě	Sací filtr je silně znečištěn	Sací filtr vyčistěte nebo vyměňte
		Pneumatické nářadí má příliš vysokou spotřebu vzduchu	Zkontrolujte spotřebu vzduchu pneumatického nářadí; vyhledejte autorizovaného prodejce
		Netěsnost na kompresoru	Netěsnost lokalizujte, informujte servis Güde
		Příliš mnoho kondenzátu ve vzdušníku	kondenzát vypustěte
		Netěsné pneumatické potrubí	Pneumatické potrubí zkontrolujte, netěsnost utěsněte
		Odkalovací ventil je otevřený nebo chybí	Zavřete resp. vložte
D	Při provozu se z odlehčovacího ventilu pod tlakovým spínačem uvolňuje tlakový vzduch	Netěsný odlehčovací ventil	Vyčistěte nebo vyměňte odlehčovací ventil
E	Po dosažení vypínacího tlaku se z odlehčovacího ventilu pod tlakovým spínačem uvolňuje tlakový vzduch, dokud není dosažen zapínací tlak	Vložka zpětného ventilu je netěsná nebo vadná	Vložku zpětného ventilu vyčistěte nebo vyměňte
		Zpětný ventil je poškozen	Zpětný ventil vyměňte
F	Kompresor se často zapíná	Příliš mnoho kondenzátu ve vzdušníku	Kondenzát vypustěte
		Kompresor je přetížen	
G	Pojistný ventil odfukuje	Tlak ve vzdušníku je vyšší než nastavený vypínací tlak	Tlakový spínač nechte nově seřídít /vyměnit oprávněnou osobou (servis Güde)
		Pojistný ventil je vadný	Pojistný ventil vyměňte nebo vyhledejte servis Güde
H	Kompresor se příliš zahřívá	Přívodní vzduch není dostačující	Zajistěte, aby byl zaručen dostatečný přívod i odvod vzduchu (minimální vzdálenost od zdi 40 cm)
		Chladicí žebra na válci (hlavě válce) jsou znečištěna	Chladicí žebra na válci (hlavě válce) vyčistěte
		Příliš dlouhá doba použití	Kompresor vypněte
I	Stav oleje stoupá, aniž by byl olej doplňován	Kondenzát se hromadí v oleji	Kompresor je předimenzován, informujte servis Güde
		Vysoká vlhkost vzduchu	Vyměňte olej

Tabulka údržby

Intervaly údržby platí pro normální provozní podmínky, pro extrémní provozní podmínky se intervaly údržby odpovídajícím způsobem zkracují.					
Činnosti	Intervaly	Datum	Datum	Datum	Datum
Kontrola sacího filtru • čištění • výměna	Týdně každých 50 provozních hodin, min. 1 x ročně				
Čištění zpětného ventilu a vložky	ročně				
Kontrola stavu oleje	Denně resp. před každým uvedením do provozu				
Výměna oleje 1. výměna minerálního oleje syntetického oleje	po 50 provozních hodinách 1 x ročně každé dva roky				
Naplnění/doplnění oleje	Dle potřeby				
Vypuštění kondenzátu ze vzdušníku	Po každém použití				
Vypuštění kondenzátu z redukčního ventilu filtru	Po každém použití				
Čištění vložky filtru	Dle potřeby				
Čištění kompresoru	Dle potřeby				
Kontrola šroubení	Poprvé po 10 provozních hodinách, pak každých 500 provozních hodin				

		Skôr ako uvediete prístroj do prevádzky, prečítajte si, prosím, starostlivo tento návod na obsluhu.
--	--	--

A.V. 2 Dotlač, a to i čiastočná, vyžaduje schválenie. Technické zmeny vyhradené. Ilustračné obrázky! Preklad originálneho návodu na prevádzku.

	Máte technické otázky? Reklamáciu? Potrebujete náhradné diely alebo návod na obsluhu? Na našej domovskej stránke www.guede.com vám v oddiele Servis pomôžeme rýchlo a nebyrokraticky. Pomôžte nám, prosím, aby sme mohli pomôcť vám. Aby bolo možné váš prístroj v prípade reklamácie identifikovať, potrebujeme sériové číslo, objednávacie číslo a rok výroby. Všetky tieto údaje nájdete na typovom štítku. Aby ste mali tieto údaje vždy poruke, zapíšte si ich, prosím, dole.		
	Sériové číslo:	Objednávacie číslo:	Rok výroby:
	Tel.: +49 (0) 79 04 / 700-360	Fax: +49 (0) 79 04 / 700-51999	E-mail: support@ts.guede.com

Označenie stroja:

Bezpečnosť výrobu:	
Výrobok zodpovedá príslušným normám Európskeho spoločenstva	

Zákazy:	
Ťahaním za kábel zakázané	Nepoužívajte za dažďa
Kompresora neberie v prevádzke bez ochranného krytu	Tlak nie je prepustiť na poistný ventil

Výstraha:	
Výstraha/pozor	Výstraha pred nebezpečným elektrickým napätím
Upozornenie: horúci povrch	Pozor na automatický štart

Príkazy:	
Pred použitím si prečítajte návod na obsluhu	Nosiť ochranu sluchu!

Ochrana životného prostredia:	
Odpady riadne likvidujte.	Obalový materiál z lepenky je možné odovzdať v zberniach na to určených.
Poškodené alebo likvidované elektrické či elektronické prístroje je nutné odovzdať v príslušnej zberni.	

Obal:	
Chráňte pred mokrom	Orientácia obalu nahor

Interseroh-Recycling	

Technické údaje:	
Sieťová prípojka	Hmotnosť
Výkon motora	Sací
efektívneho množstvo	Maximálny tlak
Kotol Obsah	LWA
Kondenzácie mozgov pravidelne	

Prístroj

Kompresor 580/10/50 EU 400 V

Rozsah dodávky (Obr. 1+3)

1. Spínač ZAP/VYP
2. Otočný gombík redukčného ventilu
3. Pneumatická prípojka
4. Manometer redukčného ventilu
5. Manometer vzdušníka
6. Rukoväť
7. Noha
8. Koleso na pohyb
9. Vypúšťací ventil
10. Poistný ventil
11. Hrdlo pre dolievanie oleja
12. Vzduchový filter
13. Looking Glass
14. Ochrana proti preťaženiu
15. Vypúšťací skrutku oleja

Dodanie

Originálny návod na prevádzku
Záručný list
Kompresor 580/10/50 EU 400 V
Mierka oleja, resp. olejová zátka
Kolesá so skrutkami
Gumový tlmíč so skrutkami
Vzduchový filter

Vyhlasenie o zhode ES

Týmto vyhlasujeme my,
Güde GmbH & Co. KG
Birkichstraße 6
74549 Wolpertshausen
Germany

že koncepcia a konštrukcia nižšie uvedených prístrojov zodpovedá pri vyhotovení, ktoré uvádzame do obehu, príslušným základným bezpečnostným a hygienickým požiadavkám smerníc ES.

V prípade zmeny na prístrojoch, ktoré s nami neboli konzultované, stráca toto vyhlásenie platnosť.

Označenie prístrojov: **580/10/50 EU 400V**
Číslo položky: **50018**

Dátum/Podpis výrobcu:

7.06.2010



Údaje o podpísanom:

pán Arnold, konateľ

Technická dokumentácia:

J. Bürkle FBL; QS

Príslušnými smernicami ES:

2006/42/EG
2006/96/EG
2004/108/EG
2000/14/EG
REACH EG-VO Nr. 1907/2006
2002/95/EG ROHS
94/62/EG
2004/12/EG

Použité harmonizované normy:

EN 1012-1
EN 60204-1
EN 60335-1
EN 55014-1:2006
EN 55014-2/A1:2001
EN 61000-3-2:2006
EN 61000-3-3/A2:2005

Certifikácia:

TÜV SÜD Product Service GmbH
Ridlerstrasse 65; D-80339 München

Záruka

Záruka sa vzťahuje výhradne na nedostatky spôsobené chybou materiálu alebo výrobnou chybou. Pri reklamácii v záručnej lehote je potrebné priložiť originálny doklad o kúpe s dátumom predaja. Do záruky nespadá neodborné použitie, ako napr. preťaženie prístroja, použitie násilia, poškodenie cudzím zásahom alebo cudzími predmetmi. Nedodržanie návodu na použitie a montáž a normálne opotrebenie tiež nespadá do záruky.

Všeobecné bezpečnostné pokyny

Pred prvým použitím stroja je nutné tento návod na obsluhu celý prečítať. Ak vzniknú pochybnosti, čo sa týka zapojenia a obsluhy prístroja, obráťte sa na výrobcu (servisné oddelenie).

**ABY BOL ZAISTENÝ VYSOKÝ STUPEŇ
BEZPEČNOSTI, DODRŽUJTE, PROSÍM, POZORNE
TIETO POKYNY:**

Pozor: Prevádzkujte iba s prúdovým chráničom!

- **Svoje pracovisko udrzte čisté a upratané.** Neporiadok na pracovisku a pracovnom stole zvyšuje nebezpečenstvo úrazov a poranenia.
- **Dávajte pozor na podmienky prostredia, v ktorom pracujete.** Elektrické náradie a prístroje nepoužívajte vo vlhkom alebo mokrom prostredí. Zaisťte dostatočné osvetlenie. Elektrické náradie nevystavujte dažďu ani vysokej vlhkosti vzduchu. Elektrické prístroje nezapínajte v prostredí s horľavými kvapalinami alebo plynmi.
- **K stroju nepúšťajte cudzie osoby.** Návštevníkov a divákov, predovšetkým deti a zdravotne oslabené osoby, udrzte v bezpečnej vzdialenosti od svojho pracoviska.
- **Zaisťte bezpečné uloženie nástrojov.** Nástroje a náradie, ktoré nepotrebujete, je nutné uložiť pokiaľ možno na vyvýšenom mieste tak, aby neboli prístupné nepovolaným osobám.
- **Pre každú prácu používajte vždy správne náradie.** Nepoužívajte napr. malé nástroje alebo príslušenstvo na práce, na ktoré je potrebné použitie ťažkého náradia. Nástroje používajte výhradne na účely, na ktoré boli konštruované. Prístroj nepreťažujte!
- **Dávajte pozor na elektrický kábel.** Za kábel neťahajte. Pri vyťahovaní zo zásuvky ťahajte iba za zástrčku. Kábel chráňte pred zdrojmi tepla, olejom a ostrými hranami.
- **Zabráňte neúmyselnému zapnutiu.** Vždy dbajte na to, aby pred zapojením sieťovej zástrčky bol spínač na prístroji v polohe vypnuté.
- **Pri práci vonku používajte špeciálne predlžovacie káble.** Pre vonkajšie práce potrebujete špeciálne predlžovacie káble, ktoré sú pre tieto práce vhodné a nesú príslušné označenie.
- **Neustále si udrzte sústredenosť. Dávajte pozor na to, čo robíte.** Používajte zdravý rozum. Elektrické náradie nepoužívajte, keď ste unavení.
- **Dávajte pozor na poškodené súčasti.** Pred použitím prístroj skontrolujte. Sú niektoré súčasti poškodené? V prípade ľahkých poškodení naozaj uvažte, či prístroj napriek tomu bude fungovať bezchybne a bezpečne.
- **Chráňte sa pred úderom elektrickým prúdom.** Zabráňte akémukoľvek kontaktu svojho tela s uzemnenými objektmi, napr. vodovodným potrubím, vykurovacími telesami, sporákmi a chladničkami.
- **Používajte iba schválené súčasti.** Pri údržbe a opravách používajte vždy rovnaké náhradné diely. Náhradné diely dostanete v autorizovanom servisnom stredisku.
- **Výstraha!** Používanie príslušenstva a nadstavcov, ktoré nie sú v tomto návode na obsluhu výslovne odporúčané, môže mať za následok ohrozenie osôb a predmetov.

**Kompresor nie je dovolené zabudovať do vozidla na podnikateľské účely bez kontroly znalcom!
Hneď ako kompresor zabudujete nastálo do miestnosti, je nutné periodicky vykonávať znalecké kontroly!**

Bezpečnostné pokyny pre prvé uvedenie stroja do chodu

- **Pozor! Prevádzkovať iba s RCD (prúdový chránič)!**
- **Pozor! Kompresor je dovolené uviesť do prevádzky iba s príslušnými kolesami a gumovými tlmíčmi.**
- **Pred prvým a každým ďalším uvedením do prevádzky skontrolujte stav oleja. (Pre tento účel pozrite „Hrdlo na nalievanie oleja“ a „Kontrola stavu oleja“).**
- **Pozor! Kompresor nikdy nevypínajte ani nezapínajte prostredníctvom sieťovej zástrčky. Vždy je nutné stlačiť tlačidlo, inak by sa neaktivoval proces odtlakovania. Ani v prípade krátkeho výpadku prúdu nedôjde k odtlakovaniu kompresora a kompresor sa tak môže stať zdrojom nebezpečenstva.**
- **Kompresor nie je dovolené zabudovať do vozidla na podnikateľské účely bez predchádzajúcej kontroly znalcom!**
- **Kompresor je nutné v prípade používania na podnikateľské účely podrobiť pred prvým uvedením do prevádzky kontrole znalcom (podľa vyhlášky o**

- prevádzkovej bezpečnosti, §17 bod 25). Túto kontrolu musí zariadiť dodávateľ kompresora.
- **Pozor! Pre montáž do automatických zariadení je nutné inštalovať vhodné výstražné, resp. poistné zariadenia pre prípad výpadku prúdu, chybnej funkcie alebo výpadku kompresora (napr. pri krmnej linke).**
- **Prúdom vzduchu nikdy nemierite na telové otvory, môže spôsobiť smrteľné poranenie!**
- **Pozor! Pri otváraní rýchlospojky je potrebné pridržovať tlakovú hadicu, aby vám nekontrolovaným pohybom nespôsobil zranenie!**
- **Na konci pracovnej operácie vždy vypnite spínač (1), vyprázdňte vzdušník a kompresor odpojte od zdroja elektrického prúdu. Kompresor nenechávajte zapnutý cez noc, mohol by sa stať zdrojom nebezpečenstva.**
- **Nikdy kompresor neprevádzkujte bez dohľadu.**
- **Pred nastavovaním alebo údržbou vždy najprv vytiahnite zástrčku zo zásuvky.**
- **Noste vždy ochranné okuliare a pomôcky na ochranu sluchu**
Noste vždy ochranné okuliare a zodpovedajúce pomôcky na ochranu zraku a sluchu. Lúčom stlačeného vzduchu nikdy nemierite na vlastné telo alebo na iné osoby či zvieratá. Cudzie častice môžu byť prúdom vzduchu veľmi urýchlené a stanú sa tak nebezpečnou strelou.
- **Neustále používajte ochranné zariadenia proti úrazu elektrickým prúdom**
Kompresor nikdy nepoužívajte v blízkosti vody alebo vo vlhkom prostredí.
- **Kompresor riadne odstavte**
Pred opravou, prehliadkou, údržbou, čistením alebo výmenou konštrukčných súčasti kompresor odpojte od zdroja elektrického prúdu a zo vzdušníka vypustíte všetok tlak.
- **Neúmyselné zapnutie**
Kompresor neprenášajte, keď je zapojený do zdroja elektrického prúdu alebo keď je vzdušník pod tlakom. Pred napojením kompresora na zdroj elektrického prúdu zaistite, aby bol spínač tlakového snímača v pozícii OFF.
- **Riadne uloženie kompresora**
Keď kompresor nepoužívate, je nutné ho odpojiť od zdroja elektrického prúdu, uložiť na suchom mieste chránenom pred poveternostnými vplyvmi. Udržujte mimo dosahu detí.
- **Pracovný odev**
Nenoste široké časti odevu alebo šperky, pretože môžu byť zachytené časťami stroja.
- **Dôkladná údržba kompresora**
Je nutné dodržiavať pokyny na mazanie (pre toto pozrite hrdlo pre dolievanie oleja a kontrola stavu oleja v kapitole „Obsluha“).
Je nutné dodržiavať pokyny týkajúce sa ochranného krytu vo vzduchovom filtri, ktoré sú uvedené v kapitole „Obsluha“.
V pravidelných časových intervaloch kontrolujte sieťový kábel. Ak je poškodený, je nutné ho nechať opraviť alebo vymeniť v servisnej opravovni. Zaistite, aby kompresor nemal zvonku žiadne viditeľné poškodenia. V prípade potreby sa obráťte na najbližšiu opravovňu.
- **Vonkajšie používanie**
Ak používate kompresor vonku, je dovolené použiť iba predĺžovacie káble, ktoré sú určené pre vonkajšie použitie a majú príslušné označenie.
Pozor: Je nutné používať kábel s dostatočným prierezom (min. 1,5 mm²), pri kábloch dlhších než 10 m môže pri nepriaznivých teplotách dôjsť k problémom pri štartovaní.
- **Pozornosť**
Pracujte ohľaduplne a používajte zdravý rozum. Kompresor nepoužívajte, ak ste unavení, ak ste pod

- vplyvom alkoholu, drog alebo liekov spôsobujúcich únavu.
- **Kontrolujte chybné a netesné konštrukčné súčasti**
Ak došlo k poškodeniu niektorého ochranného zariadenia alebo iných konštrukčných prvkov, je nutné kompresor pred opätovným spustením skontrolovať, aby bola zaručená jeho bezpečná prevádzka.
Všetky poškodené konštrukčné prvky je nutné nechať opraviť v zákazníckom servise alebo ich vymeniť podľa popisu v príručke pre obsluhu prístroja.
- **Správne používanie kompresora**
Pri prevádzkovaní kompresora dodržujte všetky pokyny uvedené v tomto návode na obsluhu. Zabráňte tomu, aby kompresor používali deti alebo osoby, ktoré nie sú zoznamené so spôsobom jeho fungovania.
- **Vetráciu mriežku udržiavajte čistú**
Vetráciu mriežku motora udržiavajte čistú. Mriežku v pravidelných časových intervaloch čistite, ak prevádzkujete kompresor v silne znečistenom prostredí.
- **Kompresor prevádzkujte pri menovitom napätí**
Kompresor prevádzkujte pri napätí, ktoré je uvedené na typovom štítku. Ak je kompresor prevádzkovaný pri napätí vyššom než je uvedené menovité napätie, môže dôjsť k neprípustnému prehriatiu motora.
- **Prístroj nenechávajte v chode bez dozoru**
- **Kompresor nepoužívajte, ak je chybný**
Ak vydáva kompresor pri práci zvláštne zvuky, silné vibrácie alebo sa zdá byť inak chybný, je nutné ho ihneď zastaviť. Príčinu nechajte zistiť v najbližšej opravovni.
- **Plastové súčasti nečistite pomocou rozpúšťadiel**
Rozpúšťadlá, napríklad benzín, riedidlá, motorový olej alebo iné substancie s obsahom alkoholu môžu poškodiť plastové súčasti stroja. Preto tieto súčasti takými látkami nečistite, ale použite mydlový lúh alebo iné vhodné kvapaliny.
- **Používajte výhradne originálne náhradné diely**
Pri používaní náhradných dielov iných výrobcov zaniká nárok plynúci zo záruky a môže dôjsť k poruchám funkcie kompresora. Originálne náhradné diely sú k dispozícii u zmluvných predajcov.
- **Na kompresore nevykonávajte žiadne zmeny**
Na kompresore nevykonávajte žiadne zmeny. Ak je nutné kompresor opraviť, obráťte sa na zákaznícky servis. Neschválená zmena môže negatívne ovplyvniť výkon kompresora, môže tiež spôsobiť vážne úrazy, ak ju vykonávajú osoby, ktoré nemajú potrebné technické znalosti.
- **Nedotýkajte sa horúcich súčastí kompresora**
Nedotýkajte sa vedenia, motora ani iných konštrukčných prvkov kompresora, aby ste zabránili popáleniu.
Prístroj nikdy nenechávajte zapnutý bez dozoru, mohol by sa stať zdrojom nebezpečenstva.
- Ak vykonávate opravu či údržbu bezpečnostných alebo ochranných zariadení stroja, je nutné tieto súčasti po ukončení prác neodkladne namontovať späť.
- Je nutné poznať ako predpisy pre prevenciu úrazov platné v mieste používania prístroja, tak všeobecne uznávané pravidlá bezpečnosti.
- Pred použitím tohto prístroja je nutné preveriť funkciu bezpečnostných zariadení. Uistite sa, že aj funkcia dielov, ktoré majú zdanlivo len nepatrné poškodenie, je skutočne v poriadku.
- Ak nie je v tomto návode na obsluhu uvedené niečo iné, je nutné poškodené súčasti a bezpečnostné zariadenia nechať opraviť alebo vymeniť v autorizovanom servisnom stredisku.
- Poškodené spínače nechajte vymeniť v autorizovanom servisnom stredisku.
- Tento prístroj zodpovedá všetkým príslušným bezpečnostným ustanoveniam. Opravy smú vykonávať iba kvalifikovaní elektrikári v autorizovaných servisných opravovniach pri použití originálnych náhradných dielov. V prípade nedodržania tohto predpisu hrozí nebezpečenstvo úrazov.

Správanie v prípade núdze

Zavedte úrazu zodpovedajúcu potrebnú prvú pomoc a vyzvite čo možno najrýchlejšie kvalifikovanú lekársku pomoc. Chráňte zraneného pred ďalšími úrazmi a upokojte ho.

Pre prípadnú nehodu musí byť na pracovisku vždy poruke lekárnička prvej pomoci podľa DIN 13164. Materiál, ktorý si z lekárničky vezmete, je potrebné ihneď doplniť. Ak požadujete pomoc, uveďte tieto údaje:

1. Miesto nehody
2. Druh nehody
3. Počet zranených
4. Druh zranenia

Používanie stroja v súlade s jeho určením

Kompresor sa hodí výhradne na výrobu a akumuláciu tlakového vzduchu. Tlakový vzduch je vhodný iba pre pneumtické náradie / prístroje / stroje. Každé iné použitie je v rozpore s určením kompresora.

Zostatková rizika a ochranné opatrenia

Priamy elektrický kontakt

Chybný kábel alebo chybná zástrčka môžu viesť ku smrteľnému úrazu elektrickým prúdom.

Chybné káble a zástrčky nechajte vždy vymeniť u odborníka. Prístroj používajte iba na prípojke vybavenej prúdovým chráničom (RCD).

Nepriamy elektrický kontakt

Poranenie časťami stroja, ktoré sú pod napätím, alebo chybnými konštrukčnými prvkami stroja.

Pri údržbe vždy vyťahnite zástrčku zo zásuvky. Prevádzkujte iba s prúdovým chráničom.

Nedostatočné miestne osvetlenie

Nedostatočné osvetlenie predstavuje vysoké bezpečnostné riziko.

Pri práci s týmto prístrojom si vždy zaistíte dostatočné osvetlenie.

Likvidácia

Pokyny pre likvidáciu vyplývajú z piktogramov na prístroji, resp. na obale. Popis jednotlivých významov nájdete v kapitole „Označenie“.

Požiadavky na obsluhu

Obsluha si pred použitím tohto stroja musí dôkladne prečítať tento návod na obsluhu.

Kvalifikácia

Okrem podrobného zaškolenia osobou s odbornými znalosťami nie je pre používanie tohto prístroja potrebná žiadna ďalšia kvalifikácia.

Minimálny vek

Prístroj smú prevádzkovať iba osoby, ktoré dosiahli 16 rokov veku. Výnimkou je používanie prístroja mladistvými v rámci prípravy na povolanie za účelom dosiahnutia zručnosti pod dozorom inštruktora.

Školenie

Na používanie prístroja je potrebná iba príslušná inštruktáž. Špeciálne školenie nie je nutné.

Preprava a uloženie

- V prípade uloženia prístroja na dlhší čas je nutné ho dôkladne vyčistiť a uložiť ho tak, aby nebol prístupný nepovolanejším osobám.
- Kompresor sa nikdy nesmie ukladať alebo prepravovať položený alebo pod tlakom!

Napájací zdroj

Len 400-volt zariadenia (obr. 4):

- Uistite sa, že rotácia (pozri šípka Motor ôsmy) motora, pretože poškodený pôsobiaci v zlom smere, olejové čerpadlo.
- V tomto prípade stratu záruky. Ak je to potrebné, zmeniť smer tým, že obráti polaritu zástrčky. Pozri obrázok (len pre trojfázový modelov)!
- V prípade problémov, kontaktujte špecialistu.

Montáž / prvé uvedenie do chodu

Ak je kompresor dodaný bez koliesok, zmontujte ho podľa obr. 2 kľúčom na skrutky. Poradie skrutiek, matic a podložiek je zrejme z obr. 2. V prípade potreby je nutné naskrutkovať aj gumovú nôžku. Spojovací materiál, ako sú skrutky, matice atď. je súčasťou dodávky.

Skrutku vzduchového filtra na oboch stranách v príslušných závitoch (12).

Pred uvedením kompresora do chodu je nutné vymeniť prepravnú zátku olejovej nádrže za hrdlo na dolievanie oleja, ďalej je potrebné zaistiť správny stav oleja (na to pozrite kapitolu „Obsluha – hrdlo na dolievanie oleja a kontrola stavu oleja“)

Hladiny oleja je treba skontrolovať pred každým použitím (obr. 3).

Obsluha

Po prečítaní a pochopení **všeobecných bezpečnostných pokynov a bezpečnostných pokynov pred prvým uvedením stroja do prevádzky** môžete kompresor sprevádzkovať. Pri tomto postupujte takto:

Zapnutie

- Zapojte sieťový kábel kompresora do elektrickej siete.
- Spínač (1) vyťahnite nahor.
- Kompresor je vybavený automatickým tlakovým spínačom, ktorý ho po dosiahnutí horného prevádzkového tlaku vypne a v prípade opätovnej potreby vzduchu zase automaticky zapne. Zapínací tlak 6 bar, max. tlak 8 bar.

Regulácia pracovného tlaku

- Pracovný tlak je možné nastaviť veľmi jednoducho. Ak otáčate gombíkom (2) v smere +, pracovný tlak sa zvyšuje. Ak otáčate v smere -, pracovný tlak klesá. Dotiahnutím poistného krúžku je možné pracovný tlak fixovať.
- Kompresor má automatický poistný ventil, ktorý pri pretlaku vypúšťa tlak. Tu je možné zatiahnutím za krúžok na ventile (10) odtlakovať vzdušník ručne.

Vypnutie

- Kompresor vypínajte vždy pomocou spínača (1) a keď už ho nepotrebuje, odpojte ho od siete.

Hrdlo na dolievanie oleja a kontrola stavu oleja

Pred uvedením kompresora do chodu je nutné zameniť prepravnú zátku za hrdlo na dolievanie oleja, ďalej je potrebné zaistiť správny stav oleja.

Olej úroveň vyššie každej spustení skontrolovať!!!

Prehliadky a údržba

Pred každou prácou na stroji vyťahnite zástrčku zo zásuvky. Ak nebudete prístroj dlhší čas používať, odporúčame kvapnúť pár kvapiek oleja na miesto vsadenia vzduchového filtra, aby pri budúcom spustení kompresora boli steny valcov namazané.

- Na čistenie plastových súčastí používajte vlhkú handričku. Nepoužívajte čistiace prostriedky, rozpúšťadlá alebo ostré predmety.
- Vetracie otvory a pohyblivé súčasti po každom použití očistite mäkkou kefkou alebo štetcom od usadeného prachu.

- Všetky kovové súčasti pravidelne natierajte olejom.

Tlakové spínače

Kompresor je vybavený automatickým tlakovým spínačom, ktorý môže dosiahnuť kompresor pre hornú prevádzkovú tlak a vypne automaticky, akonáhle nové letecké požiadavky na znova. Počnúc tlak 8 bar, max Tlak 10 bar.

Ropa zmeny

Odstráňte prepravnú zátku oleja, do hrdla nalejte olej a pomocou olejovej mierky, ktorá je súčasťou dodávky, zaistíte správny stav oleja.

- Na čistenie plastových dielov s vlhkou handričkou. Nepoužívajte žiadne čistiace prostriedky, rozpúšťadlá alebo ostré predmety, ktoré používate.
- Voľný vetracie otvory a pohyblivé časti po každom použití pevných prachu mäkkou kefkou alebo štetcom.

Po každom použití

Vetracie otvory a pohyblivé časti bez prachu.

Pravidelne

- Pohyblivé kovové diely oleja. (Multi-účel olej)
- Skontrolujte, či všetky skrutky sú, či tento tesný.
- Pravidelne odstrániť (aspoň raz za mesiac) kondenzátu z kotla. (Kondenzácia môže byť zvýšená vrstva kotol hnedej farby)

Tu je návod:

1. Odpojte!
2. Vodu vypúšťací ventil (9) a nízky tlak kotla otvorit' (max. 1 bar) a kondenzátu úplne. (Používajte vhodný nádobu)
3. Ventil.

Vzduchový filter

Občas by ste mali vyčistiť vložku filtra. Penový filter vyberte. Je možné ho vyčistiť teplým mydlovým roztokom. Penový filter vysušte a opäť ho namontujte.

Klinový remeň



Pravidelne kontrolujte napnutie klinového remeňa.

Ak by bolo potrebné klinový remeň dotiahnuť, postupujte takto:

- Odskrutkujte 4 skrutky motora.
- Klinový remeň napnite odtlačaním motora od agregátu.
- Keď je klinový remeň napnutý, je nutné opäť upevniť skrutky motora.
- Je nutné dbať na to, aby obe remenice vzájomne lícovali.

Ochrana proti prehriatiu

Ak by došlo k preťaženiu kompresora napr. dlhodobou prevádzkou, dôjde pôsobením tepelného spínača k automatickému prerušeniu prívodu prúdu. Odporúčame odpojiť kompresor od zdroja prúdu a motor nechať cca 5 minút vychladnúť.



Nebezpečenstvo poranenia! Kompresor sa môže po vychladnutí (cca 5 minút) opäť samočinne rozbehnúť.

Poistka proti preťaženiu motora

Ak by počas prevádzky zareagovala poistka proti preťaženiu motora, znamená to poruchu na prístroji. Informujte servis firmy Güde alebo odborníka v odbore elektro.

Dôležité pokyny

Nefunguje odtlakovanie prístroja

Proces odtlakovania sa zruší vytiahnutím sieťovej zástrčky alebo poklesom napätia v sieti pri zapnutom kompresore.

Opätovná aktivácia procesu odtlakovania:

Kompresor vypnite pomocou spínača ZAP/VYP. Prístroj sa odtlakuje. Zapojte sieťovú zástrčku. Kompresor zapnite pomocou spínača ZAP/VYP.

UPOZORNENIE:

Pri kompresoroch s výkonom nad 2,0 kW môžu vznikať relatívne vysoké hodnoty nábehového prúdu. Tie môžu spustiť ochranné výkonové vypínače vo vašej domovej inštalácii. **Nejde o poruchu!** V takom prípade, prosím, kontaktujte odborníka v odbore elektro, ktorý stanoví vhodný istenie.

	Porucha	Príčina	Odstránenie
A	Kompresor sa pri zapnutí nerozbehne	Tlak vo vzdušníku je väčší než zapínací tlak	Tlak zo vzdušníku vypustite tak, aby sa tlakový spínač automaticky zapol
		Chybné napájanie	Prívod prúdu nechajte skontrolovať oprávnenou osobou
		Istič motora prerušuje prívod prúdu	
		Chybný tlakový spínač	Tlakový spínač nechajte vymeniť oprávnenou osobou
B	Kompresor sa pri dosiahnutí zapínacieho tlaku krátko rozbehne, resp. bzučí a potom sa automaticky vypne	Elektrický kábel je neprípustne dlhý alebo má príliš malý prierez	Skontrolujte dĺžku a prierez elektrického kábla
C	Kompresor beží nepretržite	Nasávací filter je silne znečistený	Nasávací filter vyčistite alebo vymeňte
		Pneumatické náradie má príliš vysokú spotrebu vzduchu	Skontrolujte spotrebu vzduchu pneumatického náradia; vyhľadajte autorizovaného predajcu
		Netesnosť na kompresore	Netesnosť lokalizujte, informujte servis Güde
		Príliš mnoho kondenzátu vo vzdušníku	Kondenzát vypustite
		Netesné pneumatické potrubie	Pneumatické potrubie skontrolujte, netesnosť utesnite
		Odkalovací ventil je otvorený alebo chýba	Zavrite, resp. vložte

D	Pri prevádzke sa z odľahčovacieho ventilu pod tlakovým spínačom uvoľňuje tlakový vzduch	Netesný odľahčovací ventil	Vyčistite alebo vymeňte odľahčovací ventil
E	Po dosiahnutí vypínacieho tlaku sa z odľahčovacieho ventilu pod tlakovým spínačom uvoľňuje tlakový vzduch, kým nie je dosiahnutý zapínací tlak	Vložka spätného ventilu je netesná alebo chybná	Vložku spätného ventilu vyčistite alebo vymeňte
		Spätný ventil je poškodený	Spätný ventil vymeňte
F	Kompresor sa často zapína	Príliš mnoho kondenzátu vo vzdušníku	Kondenzát vypustite
		Kompresor je preťažovaný	
G	Poistný ventil odfukuje	Tlak vo vzdušníku je vyšší než nastavený vypínací tlak	Tlakový spínač nechajte novo nastaviť/vymeniť oprávnenou osobou (servis Güde)
		Poistný ventil je chybný	Poistný ventil vymeňte alebo vyhľadajte servis Güde
H	Kompresor sa príliš zahrieva	Prívodný vzduch nie je dostačujúci	Zaistite, aby bol zaručený dostatočný prívod i odvod vzduchu (minimálna vzdialenosť od steny 40 cm)
		Chladiace rebrá na valci (hlave valca) sú znečistené	Chladiace rebrá na valci (hlave valca) vyčistite
		Príliš dlhý čas použitia	Kompresor vypnite
I	Stav oleja stúpa bez toho, aby bol olej dopĺňovaný	Kondenzát sa hromadí v oleji	Kompresor je predimenzovaný, informujte servis Güde
		Vysoká vlhkosť vzduchu	Vymeňte olej
J	Kompresor je prehriaty a vypína sa	Kompresor je preťažovaný	Informujte servis Güde
		Kompresor je chybný	Informujte servis Güde
		Kompresor má podpätie	Informujte servis Güde
		Okolité teplota 35 °C	Informujte servis Güde

Tabuľka údržby

Intervaly údržby platia pre normálne prevádzkové podmienky, pre extrémne prevádzkové podmienky sa intervaly údržby zodpovedajúcim spôsobom skracujú.

Činnosti	Intervaly	Dátum	Dátum	Dátum	Dátum
Kontrola nasávacieho filtra • čistenie • výmena	Týždenne každých 50 prevádzkových hodín, min. 1x ročne				
Čistenie spätného ventilu a vložky	Ročne				
Kontrola stavu oleja	Denne, resp. pred každým uvedením do prevádzky				
Výmena oleja 1. výmena minerálneho oleja syntetického oleja	po 50 prevádzkových hodinách 1x ročne každé dva roky				
Naplnenie/doplnenie oleja	Podľa potreby				
Vypustenie kondenzátu zo vzdušníka	Po každom použití				
Vypustenie kondenzátu z redukčného ventilu filtra	Po každom použití				
Čistenie vložky filtra	Podľa potreby				
Čistenie kompresora	Podľa potreby				
Kontrola skrutkového spoja	Prvýkrát po 10 prevádzkových hodinách, potom každých 500 prevádzkových hodín				

	Vóór ingebruikneming van het apparaat deze gebruiksaanwijzing aandachtig doorlezen.		
A.V. 2 Voor nadruk en uittreksels is toestemming vereist. Technische wijzigingen voorbehouden. Afbeeldingen zijn bedoeld als voorbeelden! Vertaling van de originele gebruiksaanwijzing.			
	Hebt u technische vragen? Een reclamatie? Hebt u reserveonderdelen of een gebruiksaanwijzing nodig? Op onze website www.guede.com in Service helpen wij u snel en niet-bureaucratisch verder. Help ons om u te helpen, a.u.b. Om uw apparaat in geval van reclamatie te kunnen identificeren hebben wij het serie+nummer evenals artikelnummer en productiejaar nodig. Deze gegevens vindt u op het typeplaatje. Vul deze gegevens hieronder in om deze altijd bij de hand te hebben.		
	Serienummer:	Artikelnummer:	Bouwjaar:
	Tel.: +49 (0) 79 04 / 700-360	Fax: +49 (0) 79 04 / 700-51999	E-mail: support@ts.guede.com

Aanduiding:

Productveiligheid:	
Het product is conform de desbetreffende normen van de Europese Gemeenschap	

Verboden:	
Trekken op het snoer verboden!	Niet bij regen gebruiken
Compressor houdt geen rekening met werken zonder beschermkap	Druk niet aflaten van het veiligheidsventiel

Waarschuwing:	
Waarschuwing/Let op	Waarschuwing voor gevaarlijke elektrische spanning
Waarschuwing hete oppervlakken	Pas op voor automatische start

Aanwijzingen:	
Vóór gebruik gebruiksaanwijzing lezen	Draag gehoorbescherming!

Milieubescherming:	
Afval niet in het milieu, maar vakkundig verwijderen	Verpakkingsmateriaal van karton bij de daarvoor bestemde recyclingplaatsen afleveren
Beschadigde en/of verwijderde elektrische of elektronische apparaten bij de daarvoor bestemde recyclingplaatsen afleveren	

Verpakking:	
Tegen vocht beschermen	Verpakkingsoriëntering boven

Interseroh-Recycling	

Technische gegevens:

Netaansluiting	Gewicht
Motorvermogen	Suction
daadwerkelijke levering hoeveelheid	Maximale druk
Ketelas Content	LWA
Condensafvoer op regelmatige basis	

Apparaat

Compressor 580/10/50 EU 400V

Beschrijving (fig. 1+3)

1. Aan/uit-schakelaar
2. Draaiknop drukregelaar
3. Persluchtaansluiting
4. Manometer drukregelaar
5. Ketelmanometer
6. Greep
7. Voet
8. Transportwiel
9. Uitlaatventiel
10. Veiligheidsklep
11. Olivuldop
12. Air Filter
13. Olie afvoer schroef
14. Motor breker
15. Olie afvoer schroef

Levering

Originele gebruiksaanwijzing
Garantiekaart
Compressor 580/10/50 EU 400V
Oliepijlstok, resp. oliedop
Wielen met schroeven
Rubberstootkussens met schroeven
Luchtfilter

EG-Conformiteitverklaring

Hiermede verklaren wij,
Güde GmbH & Co. KG
Birkichstraße 6
74549 Wolpertshausen
Germany

dat de navolgend genoemde machine, op grond van zijn ontwerp en bouwwijze, evenals de door ons in omloop gebrachte uitvoeringen, aan de desbetreffende fundamentele veiligheids- en gezondheidverordeningen van de EG-richtlijnen voldoen.

Bij een niet met ons overeengekomen wijziging aan de machine verliest deze verklaring haar geldigheid.

Benaming van de machine: **580/10/50 EU 400V**
Artikel nr.: **50018**

Datum/Handtekening fabrikant: **7.06.2010** 

Gegevens betr. ondertekende: **Dhr. Arnold,**
bedrijfsleider

Technische Documentatie: J. Bürkle FBL; QS

Relevante EG-richtlijnen:

2006/42/EC
2006/96/EC
2004/108/EC
2000/14/EC
REACH EC-VO Nr. 1907/2006
2002/95/EC ROHS
94/62/EC
2004/12/EC

Gebruikte harmoniserende normen:

EN 1012-1
EN 60204-1
EN 60335-1
EN 55014-1:2006
EN 55014-2/A1::2001
EN 61000-3-2:2006
EN 61000-3-3/A2:2005

Certificatie:

TÜV SÜD Product Service GmbH
Ridlerstrasse 65; D-80339 München

Garantie

De garantie heeft uitsluitend betrekking op onvolkomenheden die op materiaal- of productiefouten betrekking hebben. Bij een claim van een onvolkomenheid, in de zin van garantie, dient de originele aankoopfactuur met de aankoopdatum bijgesloten te worden.

Van garantie uitgesloten zijn verkeerd gebruik, zoals bijv. overbelasting van het apparaat, gebruik van geweld, beschadigingen door vreemde invloeden of door vreemde voorwerpen. De niet-naleving van gebruiks- en montageaanwijzingen en normale slijtage zijn eveneens van garanties uitgesloten.

Algemene veiligheidsinstructies

De gebruiksaanwijzing dient, vóór de eerste ingebruikneming van het apparaat, geheel doorgelezen te worden. Indien over de aansluiting en bediening van het

apparaat twijfels bestaan, dient u zich tot de producent (serviceafdeling) te wenden.

OM EEN HOGE GRAAD VAN VEILIGHEID TE GARANDEREN DIENT U DE VOLGENDE INSTRUCTIES IN ACHT TE NEMEN:

Let op: Uitsluitend met een RCD (veiligheidsschakelaar voor foutstroom) gebruiken!!

LET OP!

- **Houd de werkomgeving schoon en opgeruimd.**
Wanordelijke werkruimtes en werkbanken verhogen het gevaar van ongevallen en letsels.
- **Let op de omgevingscondities waaronder gewerkt wordt.** Gebruik geen elektrische werktuigen en apparaten in een vochtige of natte omgeving. Zorg voor een goede verlichting. Stel elektrische apparaten niet aan regen of een hoge luchtvochtigheid bloot. Schakel elektrische apparaten niet in een omgeving met licht ontvlambare vloeistoffen of gassen in.
- **Laat geen vreemde personen met het apparaat werken.** Bezoekers en toeschouwers, vooral kinderen evenals zieke en moeilijk ter been zijnde personen moeten van de werkplek weg gehouden worden.
- **Zorg voor veilig opbergen van het apparaat.** Apparaten, die niet worden gebruikt, moeten op een droge, mogelijk hoog gelegen plaats bewaard of, indien mogelijk, ontoegankelijk opgesloten worden.
- **Gebruik voor ieder werk altijd het juiste apparaat.** Gebruik bijv. geen kleine apparaten of onderdelen voor werkzaamheden die in principe met zwaardere apparaten verricht moeten worden. Gebruik werktuigen uitsluitend voor doelen waarvoor deze zijn gebouwd. Overbelast het apparaat niet!
- **Let op de stroomkabel.** Trek niet aan de kabel. Pak voor het uitnemen enkel aan de stekker. Houd de kabel op afstand van warmtebronnen, olie en scherpe kanten.
- **Vermijd ongewenst inschakelen.** Let er altijd op dat het apparaat met de apparaatschakelaar uitgeschakeld is voordat u de netstekker uit het stopcontact neemt.
- **Gebruik buiten een speciale verlengkabel.** Gebruik voor buitengebruik speciale geschikte verlengkabels die overeenstemmend zijn gemerkt.
- **Blijf altijd attent. Let op wat u doet.** Gebruik uw gezonde verstand. Gebruik geen elektrische apparaten in geval van vermoeidheid.
- **Let op beschadigde delen.** Onderzoek het apparaat voordat u deze gaat gebruiken. Zijn afzonderlijke delen beschadigd? Als afzonderlijke delen beschadigd zijn vraagt u zich dan bij kleine beschadigingen serieus af of het apparaat toch nog perfect kan functioneren.
- **Voorkom stroomschokken.** Vermijd ieder lichamelijk contact met geaarde objecten, bijv. waterleidingen, verwarmingselementen, haarden en behuizingen van koelkasten.
- **Gebruik uitsluitend goedgekeurde onderdelen.** Gebruik bij onderhoud en reparaties identieke reserveonderdelen. Wendt u zich voor onderdelen tot een officieel servicecentrum.
- **Waarschuwing!** Het gebruik van andere onderdelen of aanbouwdelen, die in deze gebruiksaanwijzing niet uitgesproken aanbevolen zijn, kan bedreiging van personen en objecten tot gevolg hebben.

De compressor mag niet voor industriële doeleinden in een voertuig ingebouwd worden zonder plaatsing door een vakman!

De compressor moet aan een wederkerende controle door een vakman onderworpen worden zodra deze op een vaste plaats in een ruimte is ingebouwd.

Veiligheidsinstructies voor de eerste ingebruikneming

- **Let op! Uitsluitend met een RCD (veiligheidsschakelaar voor foutstroom) gebruiken!**
- **Let op! De compressor mag slechts met de bijbehorende wielen en rubberstootkussens in gebruik genomen worden.**

- **Oliestand bij het eerste en verder bij elk gebruik controleren.** (zie hiervoor informatie onder „Olievuldop en oliestandcontrole“).
- **Let op! De compressor nooit met de netstekker in- of uitschakelen.** Altijd de drukschakelaar gebruiken omdat anders de luchtontlasting niet geactiveerd wordt. Ook bij een korte stroomuitval wordt de compressor niet ontlast en kan daardoor een gevaarbron vormen.
- **De compressor mag niet voor industriële doeleinden in een voertuig ingebouwd worden zonder voorafgaande plaatsing door een vakman!**
- **De compressor moet bij industriële gebruik door een vakman gecontroleerd worden (volgens §§17 Nr. 25 Verordening Bedrijfsveiligheid).** Deze controle dient door de werkverdelers in de planning opgenomen te worden.
- **Let op! Voor de inbouw in automatische installaties dienen geschikte alarm- resp. veiligheidsinrichtingen, voor het geval van stroomuitval of een foutieve functie of event. uitval van de compressor, geïnstalleerd te worden (bijv. voerinstallaties etc.).**
- **Luchtstraal nooit in of op lichaamsopeningen richten; dit kan dodelijke letsels veroorzaken!**
- **Let op! Heen en weer slaande persluchtslang bij de het openen van de snelkoppeling! - Persluchtslang goed vasthouden.**
- **Aan het einde van de werkdag altijd d.m.v. de aan/uit-schakelaar (1) uitschakelen, ketel leeg laten lopen en de compressor van de stroomtoevoer afkoppelen.** Laat de compressor niet de gehele nacht ingeschakeld staan, het apparaat zou een bron van gevaar kunnen worden.
- **Gebruik de compressor nooit onbewaakt.**
- **Neem altijd de netstekker uit voordat met het instellen of onderhoudswerk wordt begonnen.**
- **Gebruik in buitenomgeving**
Als de compressor buiten wordt gebruikt, dan mogen uitsluitend elektrische verlengkabels gebruikt worden die voor dit gebruik bestemd zijn en overeenkomstig gekenmerkt. **Let op: Beslist voldoende grote kabeldoorsnede (min. 1,5 mm²) gebruiken; bij kabels, die langer dan 10 m zijn, kan het bij ongunstige temperaturen tot aanloopproblemen komen.**
- **Oplettendheid**
Omzichtig werken en het gezonde verstand gebruiken. Bij vermoeidheid de compressor niet gebruiken. De compressor mag niet gebruikt worden, indien de gebruiker onder invloed van alcohol, drugs of medicijnen is die vermoeidheid kunnen veroorzaken.
- **Defecte en ondichte onderdelen controleren**
Indien een beveiligingsinrichting of ander onderdeel beschadigd werd, dan moet de compressor voor de nieuwe ingebruikneming gecontroleerd worden om met zekerheid vast te stellen dat een veilig gebruik gewaarborgd is. Alle beschadigde onderdelen dienen door de klantendienst gerepareerd of vervangen te worden, of zoals in het bedieningshandboek beschreven, vernieuwd te worden.
- **Correct gebruik van de compressor**
Bij het gebruik van de compressor alle aanwijzingen van het handboek opvolgen. Verhindert dat de compressor door kinderen en andere personen wordt gebruikt die niet met zijn functiewijze vertrouwd zijn.
- **Het luchtrooster schoon houden**
Het luchtrooster van de motor schoon houden. Het rooster in regelmatige intervallen reinigen als de compressor in enkele sterk vervuilde omgevingen wordt gebruikt.
- **De compressor met de nominale elektrische spanning gebruiken**
De compressor met de spanning gebruiken zoals die op het typeplaatje is aangegeven. Indien de compressor met een spanning gebruikt wordt, die hoger dan de aangegeven nominale spanning is, kan het tot ontoelaatbaar hoge temperaturen in de motor komen.
- **Laat het apparaat nooit onbewaakt**
- **De compressor niet gebruiken, indien deze defect is**
Als de compressor tijdens het bedrijf zeldzame geluiden maakt of sterke vibraties veroorzaakt of, indien de compressor defect blijkt te zijn, moet deze onmiddellijk tot stilstand gebracht worden; de oorzaak door een klantendienst laten vaststellen.
- **De kunststofonderdelen niet met oplosmiddelen reinigen**
Oplosmiddelen zoals benzine, verdunner, dieselolie of andere stoffen, die alcohol bevatten, kunnen de kunststofonderdelen beschadigen; deze onderdelen niet met dergelijke middelen reinigen maar eventueel een zeepoplossing of andere geschikte vloeistoffen gebruiken.
- **Uitsluitend originele reserveonderdelen gebruiken**
Bij het gebruik van reserveonderdelen van andere producenten vervalt het recht op garantie. Er kunnen functiestoringen van de compressor ontstaan. De originele reserveonderdelen zijn bij de contracthandelaren te verkrijgen.
- **Geen wijzigingen aan de compressor uitvoeren**
Geen wijzigingen aan de compressor uitvoeren. Voor alle reparaties zich tot een klantendienst wenden. Een niet toegestane wijziging kan de prestatie van de compressor beïnvloeden en kan ook ernstige ongevallen veroorzaken, indien deze door personen wordt uitgevoerd die de daarvoor vereiste technische kennis niet hebben.
- **De hete onderdelen van de compressor niet aanraken**
Ter voorkoming van verbrandingen de leidingen, de motor en alle overige onderdelen van de compressor niet aanraken.
- **Laat het apparaat niet zonder toezicht of nutteloos ingeschakeld aanstaan omdat het een gevaarbron kan zijn.**
- Indien beveiligings- of beschermingsinrichtingen worden onderhouden of gerepareerd, moeten deze na het beëindigen van de werkzaamheden opnieuw correct ingebouwd worden.
- Het is absoluut noodzakelijk de aan de betreffende gebruiksplaats geldige voorschriften ter voorkoming van ongevallen te kennen evenals andere, algemeen erkende veiligheidsregels.
- Voordat u dit apparaat gaat gebruiken moet u beslist de veiligheidsinrichtingen controleren. Overtuigt u zich dat ook schijnbaar slechts licht beschadigde onderdelen daadwerkelijk naar behoren functioneren.
- Voor zover in deze gebruiksaanwijzing niet anders aangegeven, moeten beschadigde onderdelen en veiligheidsinrichtingen door een geautoriseerd servicecentrum gerepareerd of vervangen worden.
- Laat een beschadigde schakelaar door een geautoriseerd servicecentrum repareren of vervangen.
- Dit apparaat voldoet aan alle desbetreffende veiligheidsbepalingen. Reparaties mogen slechts door een gekwalificeerde elektricien in een geautoriseerd servicecentrum en met gebruik van originele reserveonderdelen uitgevoerd worden. Bij niet respecteren van deze regels bestaat gevaar van ongevallen.

Handelswijze in noodgeval

Tref de noodzakelijke maatregelen om eerste hulp te verlenen, die met het letsel overeenkomt en vraag zo snel mogelijk gekwalificeerde medische hulp aan.
Bescherm gewonde personen voor overig letsel en stel ze gerust.
Voor het eventueel plaatsvinden van een ongeval zou altijd een verbandtrommel, volgens DIN 13164, op de werkplaats bij de hand moeten zijn. Het uit de verbandtrommel genomen materiaal dient onmiddellijk aangevuld te worden.
Indien u hulp vraagt, geef de volgende gegevens door:

1. Plaats van het ongeval
2. Soort van het ongeval
3. Aantal gewonden mensen
4. Soort verwondingen

Gebruik volgens de bepalingen

De compressor is uitsluitend geschikt voor produceren van perslucht en persluchttopslag.
De perslucht is slechts voor persluchtgereedschappen, -apparaten en -machines bestemd. Ieder ander gebruik is gevaarlijk.

Restrisico's en garanties

Direct elektrisch contact Een defecte kabel of stekker kan tot een levensgevaarlijke elektrische schok leiden.

Laat defecte kabels of stekkers altijd door een vakman vervangen. Gebruik het apparaat slechts met een aansluiting aan een veiligheidsschakelaar voor foutstroom (RCD).

Indirect elektrisch contact Letsels door spanninggeleidende onderdelen bij geopende elektrische of defecten bouwdelen.

Tijdens onderhoudswerkzaamheden de netstekker uitnemen. Slechts met FI-schakelaar aansluiten.

Onjuiste plaatselijke verlichting Gebrekkige verlichting stelt een hoog risico voor.

Zorg bij het werken met de machine voor voldoende verlichting.

Verwijdering

De verwijderingsinstructies zijn met pictogrammen aangegeven die op het apparaat, resp. op de verpakking, te vinden zijn. Een beschrijving van de afzonderlijke betekenissen is in het hoofdstuk "Aanduiding" te vinden.

Eisen aan de bedienende persoon

De bedienende persoon moet, vóór het gebruik van de machine, de gebruiksaanwijzing goed gelezen hebben.

Kwalificatie

Behalve een uitvoerige instructie door vakkundig verkooppersoneel is er geen speciale kwalificatie voor het gebruik van het apparaat nodig.

Minimale leeftijd

De machine mag slechts door personen gebruikt worden van 16 jaar of ouder.
Uitzondering hierop is het gebruik door jeugdige personen bij een beroepsopleiding ter verkrijging van vaardigheid en indien dit onder toezicht van een opleider plaats vindt.

Scholing

Voor het gebruik van het apparaat is passend onderricht voldoende. Een speciale scholing is niet noodzakelijk.

Transport en opslag

- Bij een langdurige opslag moet het apparaat vooraf grondig gereinigd en niet toegankelijk voor onbevoegde personen opgeslagen worden.
- De compressor mag nooit liggend of onder druk opgeslagen of getransporteerd worden!
- De druk in de ketel kan zich bij afkoelen van de gecompriëerde lucht verlagen.

Voeding

Slechts 400-volt-apparaten (afb. 4):

- **Zorg ervoor dat de rotatie (zie pijl Motor achtste) van de motor, omdat een beschadigd die in de verkeerde richting, de oliepomp.**
- **In dit geval vervalt de garantie. Indien nodig, van richting veranderen door het omkeren van de polariteit van de stekker. Zie figuur (alleen voor drie-fase modellen)!**
- **In geval van problemen contact op met een specialist.**

Montage / éérste ingebruikneming

Indien de compressor zonder wielen wordt geleverd, monteer deze dan zoals in afb. 2 is aangegeven, met een schroef sleutel. De volgorde van de schroeven, moeren en onderleggingen is in afb. 2 aangegeven. Ook moet eventueel de rubbervoet vastgeschroefd worden. Bevestigingsmaterialen, zoals schroeven, moeren etc., zijn in de levering inbegrepen.

Voor de ingebruikneming van de compressor moet de transportdop door de olievuldop vervangen worden; verder moet een juiste oliestand vastgesteld worden (zie hiervoor Olievuldop en oliestandcontrole in „Olievuldop en oliestandcontrole“).

De olie is boven alle opstarten om te controleren (Fig. 3).

Bediening

Nadat u de **algemene veiligheidsinstructies** en de **veiligheidsinstructies voor de eerste ingebruikneming** gelezen en begrepen hebt kunt u de compressor in gebruik nemen. Ga daarbij als volgt te werk:

Inschakelen

- Verbind de netkabel van de compressor met het stroomnet.
- Trek de aan/uit-schakelaar (1) naar boven.
- De compressor is met een automatische drukschakelaar uitgerust die de compressor na het bereiken van de bovenste bedrijfsdruk uitschakelt en bij enig luchtverbruik opnieuw automatisch inschakelt. Inschakeldruk 6 bar, max. druk 8 bar.

Regelen van de werkdruk

- De werkdruk kan heel eenvoudig versteld worden, draai de draaiknop (2) in de richting +, dan wordt de werkdruk verhoogd. Wordt de draaiknop in de richting - gedraaid, dan loopt de werkdruk terug. Door het aandraaien van de bevestigingsring kan de werkdruk gefixeerd worden.
- De compressor is van een automatisch veiligheidsventiel voorzien dat bij overdruk de druk verlaagt. Door te trekken aan de ring van het ventiel (10) kan de druk in de ketel handmatig verlaagd worden.

Uitschakelen

Schakel de compressor altijd d.m.v. de aan/uit-schakelaar (1) uit en koppel deze van de netvoeding af, indien de compressor niet meer gebruikt wordt.
Let op de benodigde luchthoeveelheid van uw persluchtapparaat! De druk zelf is NIET doorslaggevend voor een perfect of toereikend gebruik. Een kort inschakelen van de compressor na langer stilstand zonder gebruik is normaal!
Laat eventueel voorkomende reparaties uitsluitend door geschoold vakpersoneel uitvoeren.

Zet de compressor nooit over de kracht, anders geen kwijting van de eenheid wordt gedaan. Zonder de kwijting, de elektromotor door middel van de tegendruk schade!

Olievuldop en oliestandcontrole

Verwijder de transportdop, vul olie in de olievuldop en controleer d.m.v. de meegeleverde oliepijlstok een juiste oliestand.

De olie is boven alle opstarten om te controleren!!!

Olie verversen

Sinds aankomen op de zuiger kan chip, is het absoluut noodzakelijk is na de eerste 10 uur na de operatie uit te voeren

een olie veranderen. Wij bevelen aan dat u onze compressor (Art.nr.: 40056). Later, afhankelijk van de werking van de compressor, alle 100 tot 200 uur na een operatie olie verandering plaats. Om uit te voeren olie veranderingen, open de afvoer schroef (13) en begint het proces van afgewerkte olie in een geschikte container.

Houd u strikt de regels voor de verwijdering van afgewerkte olie en vervreemding van het goed in een afgewerkte olie inzamelen centrum.

- Schroef de schroef drain is nu stevig terug op en vul de olie tot het merk op de oliepeilstokopening.

In de winter raden wij aan een smeercapaciteit oliën te starten tijdens het koude seizoen te helpen!

Drukschakelaar

De compressor is met een automatische drukschakelaar uitgerust die de compressor na het bereiken van de bovenste bedrijfsdruk uitschakelt en bij een gewenst luchtverbruik opnieuw inschakelt. Inschakeldruk 8 bar, max. druk 10 bar.

Inspectie en onderhoud

Neem voor alle werkzaamheden aan de compressor de netstekker uit. Het is verstandig voor een langer niet-gebruik van de compressor enige druppels olie op de luchtfilteraansluiting te geven; dit zal bij een volgende start de cilinderwanden van de compressor voorsmeren.

- Gebruik voor het schoonmaken van de kunststofdelen een vochtige doek. Geen schoonmaakmiddelen, oplosmiddelen of puntachtige voorwerpen gebruiken.
- Verwijder uit de ventilatieopeningen en van de beweegbare onderdelen, na ieder gebruik, vastzittend stof met een zachte borstel of penseel. Smeer alle beweegbare metaaldelen regelmatig met olie in.

Na ieder gebruik

Ventilatieopeningen en beweegbare onderdelen van stof ontdoen.

Regelmatig

Beweegbare metalen onderdelen met olie smeren. (Universele olie)

Controleer of alle schroeven goed zijn vastgedraaid.

Verwijder regelmatig (min. maandelijks) het condenswater uit de ketel; het niet opvolgen kan tot vervallen van de garantie op doorroesten leiden – verder is de compressor onderhoudsvrij.

(Het condenswater kan door de ketelbekleding bruin verkleuren.)

1. Netstekker uitnemen!
2. Het wateraftapventiel (9) bij geringe keteldruk openen (max. 1 bar) en het condenswater compleet uitlaten. (Geschikte bak gebruiken.)
3. Ventiel sluiten.

	Storing	Oorzaak	Oplossing
A	Compressor start niet bij inschakelen	Druk in de ketel is groter dan de inschakeldruk	Druk uit de ketel uitlaten tot de drukschakelaar automatisch inschakelt.
		Stroomvoorzorging foutief	Stroomtoevoer door een bevoegde persoon na laten kijken
		Motorveiligheidsschakelaar onderbreekt stroomtoevoer	
		Drukschakelaar defect	Drukschakelaar door een bevoegde persoon (Güde Service) laten vervangen
B	Compressor start bij bereiken van inschakeldruk kort, resp. bromt en schakelt dan automatisch uit	Netkabel heeft niet de toegestane lengte of de kabeldiameter is te klein	De lengte van de netkabel en de kabeldiameter controleren
C	Compressor loopt continue door	Aanzuigfilter is sterk vervuild	Aanzuigfilter reinigen of vernieuwen
		Persluchtgereedschappen hebben te groot luchtverbruik	Luchtverbruik van het persluchtgereedschap controleren; vakhandelaar voor druklucht opzoeken

Luchtfilter

Van tijd tot tijd moet het luchtfilterinzetstuk schoongemaakt worden. Neem het schuimstoffilter uit. Voor het schoonmaken kan een warme zeepoplossing gebruikt worden. Droog het schuimstoffilter en plaats dit weer terug.

V-riem

 Controleer **regelmatig** de spanning van de V-riem.

Indien het noodzakelijk zou zijn de V-riem te spannen, ga dan als volgt te werk.

- Verwijder de 4 schroeven van de motor.
- Span de V-riem door het wegdrücken van de motor van het aggregaat.
- Indien de V-riem gespannen is, dienen de schroeven van de motor weer vastgezet te worden.
- Let er beslist op dat de twee riemschijven in rechte lijn staan.

Beveiliging tegen oververhitting

Als de compressor eventueel door constant gebruik overbelast raakt dan wordt de stroomtoevoer met een thermoschakelaar automatisch onderbroken. Het is raadzaam de stroomtoevoer af te koppelen en de motor ca. 5 minuten te laten afkoelen.

 Letselgevaar! De compressor kan na afkoeling (ca. 5 minuten) weer zelfstandig starten.

Overlastbeveiliging van de motor

Indien de overlastbeveiliging van de motor tijdens het gebruik geactiveerd wordt, is er een defect. Informeer de Güde-Service of een elektrotechnicus.

Belangrijke instructies

Drukontlasting functioneert niet

De drukontlasting wordt stilgelegd door het uitnemen van de netstekker of door spanningsverlaging op het net bij ingeschakelde compressor.

Reactiveren van de drukontlasting

De compressor met de AAN/UIT-schakelaar uitschakelen. Het apparaat ontlast zich. Netstekker insteken. De compressor met de AAN/UIT-schakelaar inschakelen.

AANWIJZING:

Bij compressoren met een vermogen van meer dan 2,0 kW kunnen relatief hoge startstromen optreden. Deze kunnen de veiligheidsschakelaar van uw huisinstallatie activeren. **Dat is geen defect!** Neem in een dergelijk geval contact op met een elektricien om een passende zekering te plaatsen.

		Lekkage aan de compressor	Lekkageplaats vaststellen, Güde Service waarschuwen
		Erg veel condens in de ketel	Condens aftappen
		Persluchtleiding ondicht	Persluchtleiding controleren, lekkage afdichten
		Aftapventiel voor condens is open of ontbreekt	Sluiten, resp. plaatsen
D	Tijdens het gebruik ontsnapt druklucht via het ontlastingsventiel onder de drukschakelaar	Ontlastingsventiel ondicht	Ontlastingsventiel reinigen of vervangen
E	Na het bereiken van de uitschakeldruk ontsnapt perslucht via het ontlastingsventiel onder de drukschakelaar tot het bereiken van de inschakeldruk	Inzetstuk terugslagventiel ondicht of defect	Inzetstuk terugslagventiel schoonmaken of vernieuwen
		Terugslagventiel is beschadigd	Terugslagventiel vervangen
F	Compressor schakelt vaak in	Erg veel condens in de drukketel	Condens aftappen
		Compressor overbelast	
G	Veiligheidsventiel blaast af	Keteldruk is hoger dan de ingestelde uitschakeldruk	Drukschakelaar door een bevoegde persoon (Güde Service) opnieuw laten instellen / laten vervangen
		Veiligheidsventiel is defect	Veiligheidsventiel vernieuwen of Güde Service opzoeken
H	Compressoraggregaat wordt te heet	Luchttoevoer is niet voldoende	Controleren of voldoende beluchting en ontluchting gewaarborgd is (minimale afstand tot de wand is 40 cm)
		Koelribben op de cilinder (cilinderkop) vervuild	Koelribben op de cilinder (cilinderkop) reinigen
		Gebruiksduur te lang	Compressor uitschakelen
I	De oliestand stijgt zonder dat olie nagevuld is	Er verzamelt zich condens in de olie	De compressor is overgedimensioneerd, Güde Service waarschuwen
		Hoge luchtvochtigheid	Olie verversen
J	Compressoraggregaat is oververhit en de compressor schakelt zich uit	Compressoraggregaat is overbelast	Güde Service waarschuwen
		Compressoraggregaat is defect	Güde Service waarschuwen
		Aan het compressoraggregaat is onderspanning	Güde Service waarschuwen
		Omgevingstemperatuur 35 C°	Güde Service waarschuwen

Onderhoudstabel

De volgende onderhoudsintervallen gelden voor normale gebruiksomstandigheden. Voor extreme gebruiksomstandigheden verkorten de onderhoudsintervallen zich overeenstemmend.					
Werkzaamheden	Intervallen	Datum	Datum	Datum	Datum
Aanzuigfilter controleren • reinigen • vervangen	wekelijks alle 50 bedrijfsuren min. 1x per jaar				
Terugslagventiel en inzetstuk schoonmaken	ieder jaar				
Oliepeil controleren	dagelijks, resp. voor ieder gebruik				
Olie verversen 1. Olieverversing mineraalolie, synthetische olie	na 50 bedrijfsuren 1 x per jaar alle twee jaren				
Olie vullen/navullen	naar behoefte				
Condens uit drukketel aftappen	na ieder gebruik				
Condens uit filterdrukregelaar aftappen	na ieder gebruik				
Filterinzetstuk schoonmaken	naar behoefte				
Compressor schoonmaken	naar behoefte				
Schroefverbindingen controleren	de eerste maal na 10 bedrijfsuren, vervolgens alle 500 bedrijfsuren				

		Prima di mettere in funzione l'apparecchio leggere attentamente, per favore, questo Manuale d'uso.
--	--	---

A.V. 2 Le stampe supplementari, anche parziali, richiedono l'autorizzazione. Sono riservate le modifiche tecniche. Le figure sono illustrative! Traduzione del Manuale d'Uso originale.

	<p>Avete le domande tecniche? Contestazioni? Avete bisogno dei ricambi oppure del Manuale d'Uso? Sul nostro sito http://www.uede.com/support, nel settore Servizio, Vi aiuteremo velocemente ed in via non burocratica. Ci dareste la mano, per favore, per poter aiutarVi? Per poter identificare il Vostro apparecchio nel caso di contestazione abbiamo bisogno del numero di serie, cod. ord. e l'anno di produzione. Tutte queste indicazioni troverete sulla targhetta della macchina. Per avere questi dati sempre disponibili, indicarli qui sotto, per favore:</p>		
	N° serie:	Cod. ord.:	Anno di produzione:
	Tel.: +49 (0) 79 04 / 700-360	Fax: +49 (0) 79 04 / 700-51999	E-Mail: support@ts.uede.com

Indicazioni sulla macchina:

Sicurezza del prodotto:

Prodotto è conforme alle relative norme CE	

Divieti:

Tirando il cavo vietata	Non utilizzare in pioggia
Compressor non prende in funzione senza coperchio di protezione	La pressione non si lascia fuori della valvola di sicurezza

Avviso:

Avviso/attenzione	Avviso alla pericolosa tensione elettrica
Avviso superfici calde	Attenzione di avvio automatico

Direttive:

Prima dell'uso leggere il Manuale d'Uso	Abbigliamento di protezione!

Tutela dell'ambiente:

Smaltire i rifiuti in modo corretto.	Il materiale d'imballo di cartone può essere consegnato al Centro di raccolta predisposto a tal scopo.
Gli apparecchi elettrici/elettronici difettosi e/o da smaltire devono essere consegnati ai centri autorizzati.	

Imballo:

Proteggere all'umidità	Orientare l'imballo verso alto

Interseroh-Recycling	

Dati tecnici:

Spina di connessione	Peso
Potenza del motore	Aspirazione
quantità effettiva di consegna	Pressione massima
Contenuto caldaia	LWA
di scarico condensa su base regolare	

Apparecchio

Compressore 580/10/50 EU 400V

Descrizione (Fig. 1+3)

1. Interruttore ON/OFF
2. Volantino della valvola di riduzione
3. Allacciamento pneumatico
4. Manometro della valvola di riduzione
5. Manometro del polmone
6. Manico
7. Piede
8. Ruota da trasporto
9. Valvola di scarico
10. Valvola di sicurezza
11. Boccone di rabbocco dell'olio
12. Air Filter
13. Spia
14. interruttore di protezione del motore
15. Olio di scarico a vite

Consegna

Originale del Manuale d'Uso
Lista di garanzia
Compressore 580/10/50 EU 400V
Astina di controllo l'olio / tappo
Ruote con le viti
Ammortizzatore di gomma con le viti
Filtro d'aria

Dichiarazione di conformità CE

Dichiariamo con il presente noi,

Güde GmbH & Co. KG

Birkichstraße 6

74549 Wolpertshausen

Germany

che la concezione e costruzione degli apparecchi sotto elencati, nelle realizzazioni che stiamo introducendo alla vendita, sono conformi ai requisiti principali delle direttive CE sulla sicurezza ed igiene.

Nel caso della modifica dell'apparecchio da noi non autorizzata, la presente dichiarazione perde la propria validità.

Identificazione degli apparecchi: **580/10/50 EU 400V**

Numero di articolo: **50018**

Data/firma del costruttore: **7.06.2010** 

Dati sul sottoscritto: **sig. Arnold,
Amministratore delegato**

Documentazione tecnica: **J. Bürkle FBL; QS**

Pertinenti direttive CE:

2006/42/EG

2006/96/EG

2004/108/EG

2000/14/EG

REACH EG-VO Nr. 1907/2006

2002/95/EG ROHS

94/62/EG

2004/12/EG

Applicate norme armonizzate:

EN 1012-1

EN 60204-1

EN 60335-1

EN 55014-1:2006

EN 55014-2/A1::2001

EN 61000-3-2:2006

EN 61000-3-3/A2:2005

Certificazione:

TUV SUD Product Service GmbH

Ridlerstrasse 65; D-80339 München

Garanzia

La garanzia include esclusivamente gli inconvenienti dovuti dal difetto del materiale oppure dal difetto dalla produzione.

Per la contestazione in garanzia occorre allegare l'originale del documento d'acquisto riportante della data di vendita.

La garanzia non include l'uso profano, es. sovraccarico della macchina, manomissione, danni dall'intervento estero oppure dagli oggetti. La garanzia non include anche l'inosservanza del Manuale d'Uso, del montaggio e l'usura normale.

Istruzioni di sicurezza generali

Prima di utilizzare la macchina occorre leggere completamente il presente Manuale d'Uso. Nel caso dei dubbi sulla connessione e manovra della macchina, rivolgersi al costruttore (Centro d'Assistenza).

PERCHE' SIA GARANTITO LIVELLO DI SICUREZZA ALTO, MANTENERE ATTENTAMENTE LE SEGUENTI ISTRUZIONI:

Attenzione: Utilizzare solo con la protezione alla corrente falsa!

- **Mantenere la zona di lavoro pulita ed ordinata.** La zona di lavoro e banco da lavoro disordinati aumentano il pericolo degli incidenti ed infortuni.
- **Porre attenzione alle condizioni ambientali nelle quali state lavorando.** Non utilizzare gli attrezzi ed apparecchi elettrici nell'ambiente umido e bagnato. Assicurare la buona illuminazione. Non esporre gli attrezzi elettrici alla pioggia oppure alta umidità dell'aria. Non accendere gli apparecchi elettrici nell'ambiente con i liquidi oppure gas infiammabili.
- **Impedire l'accesso alla macchina per le persone non adatte.** Le visite ed assistenti, soprattutto i bambini e le persone malate e/o fisicamente incapaci, tenere in distanza sicura dalla Vs. zona di lavoro.
- **Provvedere alla sicura conservazione degli utensili.** Gli attrezzi ed utensili inutili devono essere conservati possibilmente nel luogo più alto, in modo che non siano accessibili alle persone non adatte.
- **Per ogni singolo lavoro utilizzare l'attrezzo giusto.** Per es. non utilizzare gli attrezzi oppure accessori piccoli per i lavori che richiedono gli attrezzi più robusti. Utilizzare gli attrezzi esclusivamente per scopi, per quali erano costruiti. Non sovraccaricare la macchina!
- **Porre attenzione al cavo elettrico.** Non tirare il cavo. Sconnettendo il cavo, agire solo sulla spina. Proteggere il cavo alle sorgenti del calore, all'olio ed angoli vivi.
- **Evitare l'accensione involontaria.** Badare sempre a ciò, che prima di connettere la presa di rete, l'interruttore sulla macchina sia in posizione OFF.
- **Per il lavoro all'aperto utilizzare i cavi di prolunga speciali.** Per lavoro all'aperto occorrono i cavi di prolunga speciali, adatti per tal scopo ed appositamente identificati.
- **Mantenersi sempre la concentrazione. Porre attenzione a ciò, che state facendo.** Utilizzare la razionalità. Non utilizzare gli attrezzi elettrici, quando siete stanchi.
- **Porre attenzione alle parti danneggiate.** Prima di utilizzarla, ispezionare la macchina. Sono danneggiate alcune parti? Nel caso di danneggiamenti leggeri considerare, se la macchina potrà funzionare perfettamente ed in sicurezza anche in tali condizioni.
- **Proteggersi alla scossa elettrica.** Evitare ogni contatto del corpo con gli oggetti messi a terra, ad es. acquedotti, corpi di riscaldamento, stufe e frigoriferi.
- **Utilizzare solo i pezzi di ricambio approvati.** Per manutenzione e riparazioni utilizzare solamente i ricambi originali. I ricambi sono disponibili solo presso il Centro d'Assistenza autorizzato.
- **Avviso!** L'applicazione degli accessori e delle parti aggiuntive, non consigliate univocamente nel presente Manuale d'Uso, può condurre ai danni delle persone e cose.

Non è ammesso integrare il compressore nel veicolo per gli scopi d'impresa senza il collaudo eseguito dall'esperto!

Dal momento dell'installazione permanente del compressore nel locale, è necessario eseguire periodicamente i controlli dall'esperto!

Istruzioni di sicurezza per prima messa in funzione

- **Attenzione! Utilizzare solo con RCD (protezione alla corrente falsa)!**
- **Attenzione! E' ammesso mettere in funzione il compressore completo delle apposite ruote ed ammortizzatori di gomma.**
- **Prima la prima messa in funzione e ogni successiva controllare livello d'olio! (di cui "Boccone di riempimento d'olio" e "Controllo livello d'olio")**
- **Attenzione! Mai spegnere né avviare il compressore tramite la spina di rete. Occorre sempre premere il pulsante, altrimenti non sarebbe attivato il processo di**

scarico della pressione. Lo scarico della pressione non avviene idem in caso di mancanza breve della corrente e il compressore può diventare la fonte del pericolo.

- **Non è ammesso integrare il compressore nel veicolo per gli scopi d'impresa senza il collaudo eseguito precedentemente dall'esperto!**
- **In caso dell'uso per gli scopi d'impresa, è indispensabile pervia la prima messa in funzione, far controllare il compressore dall'esperto (secondo la Direttiva sulla sicurezza dell'esercizio, §17, art. 25). Questo controllo deve procurare il fornitore del compressore.**
- **Attenzione! Per il montaggio negli impianti automatici, occorre installare i dispositivi d'avviso e di sicurezza per caso di salto della corrente, funzione errata oppure l'arresto del compressore (per es. dalla linea di foraggio).**
- **Mai orientare il getto d'aria contro le parti corporali, perché può causare le ferite mortali!**
- **Attenzione! All'apertura del raccordo rapido è necessario di reggere il flessibile a pressione che non provochi l'infortunio dal movimento non controllato.**
- **Terminato il lavoro, disattivare sempre il contattore (1), scaricare il polmone e sconnettere il compressore dalla fonte della corrente elettrica. Non lasciare il compressore in marcia durante la notte perché può costituire la fonte del pericolo.**
- **Mai utilizzare il compressore senza la sorveglianza.**
- **Prima di eseguire l'aggiustaggio e la manutenzione, sconnettere la spina dalla presa.**
- **Utilizzare sempre gli occhiali di protezione e mezzi di protezione dell'udito**
Utilizzare sempre gli occhiali di protezione e mezzi di protezione dell'udito e dell'occhio adatti. Mai orientare il getto dell'aria contro se stesso oppure contro le altre persone oppure gli animali. I corpi estranei possono essere lanciati del getto d'aria e diventano quindi pericolose.
- **Utilizzare sempre i dispositivi di protezione alla folgorazione**
Mai utilizzare il compressore in vicinanza all'acqua oppure nell'ambiente umido.
- **Disattivare correttamente il compressore**
Previa la riparazione, ispezione, manutenzione, pulizia, oppure sostituzione delle parti costruttive, scollegare il compressore dalla fonte della corrente elettrica e scaricare totalmente la pressione dal polmone.
- **Accensione involontaria**
Non spostare il compressore, se connesso alla fonte della corrente elettrica, oppure con polmone sotto pressione. Prima di connettere il compressore alla fonte della corrente elettrica assicurare che l'interruttore del sensore di pressione sia in posizione OFF.
- **Immagazzinamento corretto del compressore**
Quando il compressore non viene utilizzato deve essere sconnesso dalla fonte della corrente elettrica e conservato nel luogo asciutto, protetto agli impatti climatici. Tenerlo fuori la portata dei bambini.
- **Tuta da lavoro**
Non indossare gli indumenti larghi oppure gioielli perché potrebbero essere aggaffati dalle parti della macchina.
- **Manutenzione del compressore accurata Devono essere rispettate le istruzioni di lubrificazione (cfr. boccone di rabbocco dell'olio e controllo livello d'olio nel capitolo "Manovra"). Devono essere rispettate le istruzioni riferite al carter di protezione del filtro d'aria, indicate nel capitolo "Manovra".**
Controllare periodicamente il cavo d'alimentazione. Se danneggiato, far ripararlo e/o sostituirlo presso il

Centro d'Assistenza. Assicurare che il compressore non presenta alcun danneggiamento visibile dall'esterno. Nel caso di necessità rivolgersi all'officina più vicina.

- **Utilizzo all'aperto**
Utilizzando il compressore all'aperto possono essere applicati solo i cavi di prolunga previsti a tal uso e relativamente identificati.
Attenzione: Deve essere utilizzato un cavo di sezione sufficiente (min. 1,5 mm²); i cavi lunghi più di 10 m, in temperature sfavorevoli, possono costituire i problemi con avviamento della macchina.
- **Attenzione**
Lavorare discretamente e razionalmente. Non utilizzare il compressore essendo sotto l'effetto di stanchezza, alcol, droghe, oppure medicinali che provocano la stanchezza.
- **Controllare le parti costruttive difettose e permeabili**
Nel caso che avvengano i danni su alcun dispositivo di sicurezza oppure sugli altri particolari, prima di riavviare il compressore occorre controllare che sia garantito l'esercizio sicuro dello stesso.
Tutti particolari difettosi si devono far riparare presso il Centro d'Assistenza oppure devono essere sostituiti secondo la descrizione del Manuale d'Uso della macchina.
- **Utilizzo corretto del compressore**
Durante l'esercizio del compressore devono essere mantenute tutte istruzioni incluse nel presente Manuale d'Uso. Evitare che il compressore sia utilizzato dei bambini oppure delle persone non conoscenti del modo di funzionamento.
- **Mantenere pulito il reticolo di ventilazione**
Mantenere pulito il reticolo di ventilazione del motore. Utilizzando il compressore nell'ambiente estremamente sporco, pulirla periodicamente.
- **Utilizzare il compressore con la tensione nominale**
Utilizzare il compressore con la tensione indicata sulla targhetta d'identificazione. Utilizzando il compressore con la tensione superiore a quella nominale indicata può avvenire il surriscaldamento inammissibile del motore.
- **Non lasciare abbandonata la macchina accesa.**
- **Non utilizzare il compressore difettoso.**
Nel caso in cui il compressore emette i rumori strani, le vibrazioni forte oppure sembra difettoso per un altro motivo, deve essere spento immediatamente. Far ricercare la causa presso l'officina più vicina.
- **Non utilizzare i solventi per pulire le parti di plastica.**
I solventi come la benzina, diluenti, olio per motore oppure le altre sostanze contenenti alcol, possono danneggiare le parti di plastica della macchina. Non pulire quindi le parti con tali sostanze, ma utilizzare la liscivia di sapone oppure altri liquidi adatti.
- **Utilizzare esclusivamente i ricambi originali.**
Con utilizzo dei ricambi degli altri produttori cade il diritto derivante dalla garanzia e possono avvenire i guasti di funzionamento del compressore. I ricambi originali sono disponibili presso nostri venditori concessionari.
- **Non realizzare alcune modifiche del compressore.**
Non realizzare qualsiasi modifiche del compressore. Quando il compressore necessita la riparazione, rivolgersi al Centro d'Assistenza. Una modifica non autorizzata può influire negativamente all'efficienza del compressore, può provocare anche le gravi ferite, se fatta dalle persone senza le conoscenze tecniche necessarie.
- **Non toccare le parti calde del compressore.**
Non toccare la tubazione, il motore, né altre parti del compressore per evitare le ustioni.
Mai lasciare la macchina in marcia senza la sorveglianza perché può costituire la fonte del pericolo.
- Nel caso di riparazione e/o manutenzione dei dispositivi di sicurezza e di protezione della macchina, dopo la terminazione dei lavori tali devono essere rimontati immediatamente.
- E' necessaria la conoscenza sia sulle prescrizioni di prevenzione alle ferite, vigenti nel luogo di utilizzo, sia le regole di sicurezza generali.
- Prima di utilizzare la macchina occorre verificare la funzione dei dispositivi di sicurezza. Accertarsi che sono corrette anche le funzioni delle parti con danneggiamenti piccoli.

- Se non descritto diversamente nel presente Manuale, le riparazioni e sostituzioni delle parti difettose devono essere svolte presso i Centri d'Assistenza autorizzati.
- Far sostituire gli interruttori presso l'officina autorizzata.
- Questa macchina corrisponde alle relative istituzioni di sicurezza. Le riparazioni devono essere svolte solo dagli elettricisti specializzati presso le officine autorizzate, che utilizzeranno i ricambi originali. Nel caso di trascuratezza di tal istituzione c'è pericolo dell'infortunio.

Comportamento nel caso d'emergenza

Applicare il pronto soccorso relativo all'incidente e rivolgersi più rapidamente al medico qualificato. Proteggere il ferito agli ulteriori incidenti e tranquillizzarlo. **Con riferimento alla DIN 13164, il luogo di lavoro deve essere sempre dotato della cassetta di pronto soccorso per eventuali incidenti. Il materiale utilizzato deve essere aggiunto immediatamente. In caso di richiesta del pronto soccorso comunicare le seguenti informazioni:**

1. **Luogo dell'incidente**
2. **Tipo dell'incidente**
3. **Numero dei feriti**
4. **Tipo della ferita**

Uso della macchina in conformità alla destinazione

Il compressore è adatto esclusivamente alla produzione e l'accumulo dell'aria compressa. L'aria compressa è adatta solo per gli attrezzi/apparecchi e le macchine pneumatiche. Ogni altro uso non è conforme alla destinazione del compressore.

Rischi residui e le misure di salvaguardia

Contatto elettrico diretto
Il cavo oppure la presa difettosi possono costituire la causa dell'infortunio elettrico mortale.

Il cavo e/o spina difettosi fa r sostituire sempre da specialista. La macchina può essere usata solamente con dispositivo di protezione alla corrente falsa (RCD).

Contatto elettrico indiretto
Ferite dalle parti della macchina sotto la tensione oppure dai particolari della macchina difettosi.
Facendo la manutenzione sconnettere sempre la spina dalla presa. Utilizzare solo con la protezione alla corrente falsa.

Illuminazione locale insufficiente
Illuminazione insufficiente costituisce alto rischio per la sicurezza.

Lavorando con la macchina, assicurare sempre l'illuminazione sufficiente.

Smaltimento

Le istruzioni per lo smaltimento derivano dai pittogrammi applicati sulla macchina e/o sull'imballo. La descrizione dei singoli significati riporta il capitolo "Indicazioni".

Requisiti all'operatore

L'operatore è obbligato, prima di usare la macchina, leggere attentamente il Manuale d'Uso.

Qualifica

Oltre le istruzioni dettagliate del professionista, per uso della macchina non è necessaria alcuna qualifica speciale.

Età minima

Con la macchina possono lavorare solo le persone che hanno raggiunto 16 anni.

L'eccezione rappresenta lo sfruttamento dei minorenni per lo scopo dell'addestramento professionale per raggiungere la pratica sotto controllo dell'istruttore.

Istruzioni

Utilizzo della macchina richiede solo le istruzioni adeguate del professionista. Non sono necessarie le istruzioni speciali.

Trasporto e stoccaggio

- Nel caso della durevole conservazione della macchina occorre pulirla accuratamente e conservarla in modo tale che non sia accessibile alle persone non adatte.
- Il compressore deve essere MAI stoccato e/o trasportato appoggiato sul fianco oppure sotto pressione!
- Essendo raffreddata l'aria compressa nel polmone, la pressione può diminuire.

Alimentazione

Solo i dispositivi da 400 volt (Fig. 4):

- **Assicurarsi di rotazione (vedi freccia ottava Motor) del motore, perché un esercizio danneggiato nella direzione sbagliata, la pompa dell'olio.**
- **In questo caso, invalidare la garanzia. Se necessario, cambiare direzione invertendo la polarità del connettore. Vedere la figura (solo per i modelli trifase)!**
- **In caso di problemi, contattare uno specialista.**

Montaggio / prima messa in funzione

Nel caso del compressore fornito senza ruote, assemblarlo secondo la fig. 2 usando la chiave per le viti. L'ordine delle viti, dei dadi e delle rondelle è visibile sulla fig. 2. Se necessario, occorre avvitare anche il piede di gomma. La raccorderia, come le viti, dadi etc., fa parte della fornitura.

Avvitare il filtro dell'aria su entrambi i lati nel thread appropriato (12).

Prima di messa del compressore in funzione occorre cambiare il tappo da trasporto sul serbatoio d'olio dal boccone da rabbocco ed accertarsi del livello corretto dell'olio (cfr. capitolo "Manovra – boccone da rabbocco dell'olio e controllo livello d'olio).

Il livello dell'olio deve essere controllato prima di ogni utilizzo (Figura 3).

Manovra

Dopo aver letto e capito le **Istruzioni generali di sicurezza** e le **Istruzioni di sicurezza precedente alla prima messa in funzione**, è possibile mettere il compressore in funzione. Procedere come segue:

Accensione:

- Connettere il cavo d'alimentazione del compressore alla rete elettrica.
- Tirare su il contattore (1).
- Il compressore è dotato dell'interruttore a pressione automatico il cui, raggiunta la pressione limite d'esercizio, spegne il compressore e, nella necessità successiva dell'aria, lo riaccende automaticamente. Pressione d'attivazione 6 bar, max. pressione 8 bar.

Regolazione della pressione d'esercizio

- La pressione d'esercizio può essere regolata semplicemente. Ruotando il selettore (2) nel senso antiorario (+), la pressione cresce. Ruotando il selettore nel senso antiorario (-), la pressione diminuisce. La pressione

d'esercizio può essere assicurata serrando l'anello di sicurezza.

- Il compressore è dotato della valvola automatica di sicurezza che si apre nel caso di sovrappressione. E' possibile anche lo scarico manuale del polmone tirando l'anello sulla valvola (10).

Spegnimento

- Spegnerlo il compressore sempre tramite il contattore (1) e, quando non dovrà essere più utilizzato, sconnetterlo dalla rete.

Togliere il tappo d'olio per il trasporto, versare l'olio nel boccone e, aiutandosi con l'astina di controllo in dotazione, verificare il livello giusto dell'olio.

Boccone da rabbocco dell'olio e controllo livello d'olio

Prima di messa del compressore in funzione occorre cambiare il tappo da trasporto sul serbatoio d'olio dal boccone da rabbocco ed accertarsi del livello corretto dell'olio.

Il petrolio è al di sopra di ogni livello di avvio per controllare!

Cambio olio

Dal momento che arrivano sul pistone può chip, è assolutamente necessario, dopo le prime 10 ore di funzionamento, di effettuare un cambio olio. Raccomandiamo che lei è il nostro compressore (SKU: 40056). Successivamente, a seconda del funzionamento del compressore, tutti da 100 a 200 ore di funzionamento, un olio cambiare posto. Al fine di eseguire i cambi d'olio, aprire la vite di scarico (13) e iniziare il processo di oli usati in un contenitore adeguato.

Osservare rigorosamente le norme per lo smaltimento dei rifiuti di petrolio e di disporre di adeguata in un centro di raccolta degli oli usati.

- Svitare la vite di scarico è ora saldamente sul retro e olio fino a riempire il marchio sul petrolio dipstick su.

In inverno si consiglia uno oli per avviare durante la stagione fredda per aiutare!

Interruttore a pressione:

Il compressore è dotato dell'interruttore a pressione automatico, che interviene dopo aver raggiunto il limite superiore della pressione d'esercizio e nel caso di necessità dell'aria interviene nuovamente. **Pressione d'attivazione 8 bar, max. pressione 10 bar.**

Ispezioni e manutenzione

Prima di qualsiasi lavoro sulla macchina scollegare la spina dalla presa. Quando la macchina non dovrà essere utilizzata per tempo più lungo, consigliamo mettere un po' delle gocce nel punto d'attacco del filtro d'aria, perché nel prossimo avviamento del compressore le superfici dei cilindri siano lubrificate.

- Per la pulizia delle parti di plastica utilizzare il panno umido. Non utilizzare i detergenti, solventi, né gli oggetti appuntiti.
- Dopo ogni uso pulire i fori di ventilazione e le parti mobili dalla polvere con una spazzola morbida e/o con pennello.
- Tutte le parti metalliche lubrificare periodicamente con olio.

Dopo ogni uso

Pulire dalla polvere i fori di ventilazione e le parti mobili.

Periodicamente

Trattare le parti metalliche dell'olio. (olio universale)
Controllare tutte viti, se ben serrate.

Periodicamente (oppure almeno una volta al mese) scaricare la condensa dal polmone; l'ignoranza di tal prescrizione può causare la caduta della garanzia per la corrosione – oltre ciò, il compressore non richiede la manutenzione. (per influsso dello strato superficiale all'interno del polmone, la condensa può assumere il colore marrone)

1. Sconnettere la spina dalla presa!
2. Con bassa pressione nel polmone aprire la valvola di scarico (9) (max. 1 bar) e scaricare completamente la condensa. (utilizzare un contenitore idoneo)
3. Chiudere la valvola.

Filtro d'aria

Ogni tanto si dovrebbe pulire la cartuccia filtrante. Estrarre il filtro a piuma. Può essere pulito con la tiepida soluzione di sapone. Essiccare la cartuccia a piuma e rimontarla.

Cinghia trapezoidale

 Controllare **periodicamente** la tensione della cinghia trapezoidale.

Se bisogna tendere la cinghia trapezoidale, procedere come segue:

- Svitare le 4 viti del motore.
- Tendere la cinghia trapezoidale spingendo il motore dall'aggregato.
- Quando la cinghia trapezoidale è tesa, avvitarle le viti del motore.
- E' necessario badare a che entrambi e due pulegge accoppiano.

Protezione al surriscaldamento

In caso di avvenuto sovraccarico del compressore, per es. in esercizio durevole, interviene il termico dell'interruzione automatica dell'alimentazione della corrente. E' consigliato di sconnettere il compressore dalla fonte della corrente ed attendere 5 minuti che si raffredda.

 Pericolo dell'infortunio! Il compressore raffreddato (cca 5 minuti) può ripartire automaticamente.

Sicurezza al sovraccarico

Nel caso, in cui durante la funzione interviene il termico del motore, lo significa il guasto dell'apparecchio. Informare il CAT della ditta Güde, oppure il professionista nel settore elettrico.

Istruzioni importanti

Non funziona lo scarico della pressione dell'apparecchio

Il processo di scarico della tensione è interrotto sconnettendo la spina dalla presa, oppure dal calo della tensione nella rete con il compressore in funzione.

Riattivazione del processo di scarico della pressione:

Spegnerlo il compressore agendo sul contattore ON/OFF. Si scarica la pressione dall'apparecchio. Connettere la spina dalla presa.
Accendere il compressore agendo sul contattore ON/OFF.

AVVISO:

Dai compressori di potenza 2,0kW possono presentarsi i valori della corrente d'avviamento relativamente alti. Essi possono attivare i contattori di potenza della Vostra rete nella casa. **Non si tratta del guasto!** In tal caso, contattare il professionista elettrico che determinerà le apposite sicurezze.

	Guasto	Causa	Rimozione
A	Il compressore in accensione non parte	La pressione nel polmone supera la pressione d'accensione.	Scaricare la pressione dal polmone in modo che il contattore a pressione si attiva automaticamente
		Alimentazione difettosa	L'alimentazione della corrente far controllare dalla persona adatta
		L'interruttore generale del compressore interrompe l'alimentazione della corrente.	
		Contattore a pressione difettoso	Far sostituirlo dalla persona autorizzata
B	Raggiunta la pressione d'accensione, il compressore parte per tempo breve / ronza e poi si spegne automaticamente	Il cavo d'alimentazione troppo lungo oppure con la sezione troppo piccola.	Controllare la lunghezza e la sezione del cavo elettrico
C	Compressore marcia continuamente	Filtro d'aspirazione troppo sporco	Pulire il filtro d'aspirazione oppure sostituirlo
		L'attrezzo pneumatico ha il consumo dell'aria troppo alto	Controllare il consumo d'aria dell'attrezzo pneumatico; rivolgersi al venditore autorizzato
		Perdite sul compressore	Localizzare le perdite ed informare CAT Güde
		Troppa condensa nel polmone	Scaricare la condensa
		Tubazione pneumatica non tiene	Controllare la tubazione pneumatica, chiudere il punto della perdita
		Aperta la valvola di scarico oppure mance	Chiudere / montare
D	La valvola di sfiato sotto il contattore a pressione scarica l'aria compressa durante l'esercizio	Valvola di sfiato non tiene	Pulire / sostituire la valvola di sfiato
E	Raggiunta la pressione di spegnimento, dalla valvola di sfiato sotto il contattore a pressione scarica l'aria compressa finché non raggiunge la pressione d'accensione	L'anima della valvola di ritegno non tiene oppure è difettosa	Pulire oppure sostituire l'anima della valvola di ritegno
		Valvola di ritegno danneggiata	Sostituire la valvola di ritegno
F	Compressore s'accende spesso	Troppa condensa nel polmone	Scaricare la condensa
		Compressore sovraccaricato	
G	Scarica la valvola di sicurezza	La pressione nel polmone supera la pressione di spegnimento impostata	Far aggiustare/sostituire la valvola di sicurezza dalla persona autorizzata (CAT Güde)
		Valvola di sicurezza difettosa	Sostituire la valvola di sicurezza oppure rivolgersi al CAT Güde
H	Compressore si scalda troppo	Non è sufficiente l'aria d'alimentazione	Assicurare che sia garantito l'afflusso e deflusso sufficiente dell'aria (distanza minima dal muro 40 cm)
		Le alette di raffreddamento sul cilindro (testa del cilindro) sono sporche	Pulire le alette di raffreddamento sul cilindro (testa del cilindro)
		Periodo dell'uso troppo lungo	Spegnere il compressore
I	Livello d'olio sale senza aver aggiunto l'olio	Si cumula la condensa nell'olio	Compressore sovradimensionato, informare CAT Güde
		Alta umidità dell'aria	Cambiare l'olio
J	Compressore surriscaldato e spegne	Compressore sovraccaricato	Informare CAT Güde
		Compressore difettoso	Informare CAT Güde
		Compressore in sottotensione	Informare CAT Güde
		Temperatura dell'ambiente 35°C	Informare CAT Güde

Tabella della manutenzione

Gli intervalli di manutenzione valgono per le condizioni d'esercizio normali, per le estreme condizioni d'esercizio gli intervalli di manutenzione si diminuiscono in modo proporzionale.

Attività	Intervalli	Data	Data	Data	Data
Controllo del filtro d'aspirazione • pulizia • sostituzione	Ogni settimana Ogni 50 ore d'esercizio, min. 1 x in anno				
Pulizia della valvola di ritegno e dell'anima	annuale				
Controllo livello d'olio	Ogni giorno, prima di ogni messa in funzione				
Cambio dell'olio 1° cambio dell'olio dell'olio sintetico	dopo primi 50 ore d'esercizio annuale ogni due anni				
Rabbocco/aggiunta dell'olio	Secondo la necessità				
Scarico della condensa dal polmone	Dopo ogni uso				
Scarico della condensa dalla valvola di riduzione del filtro	Dopo ogni uso				
Pulizia della cartuccia del filtro	Secondo la necessità				
Pulizia del compressore	Secondo la necessità				
Controllo del raccordo a vite	Prima volta dopo 10 ore d'esercizio, poi ogni 500 ore d'esercizio				

	Kérjük, olvassa el figyelmesen az alábbi utasításokat, mielőtt használja a berendezés működése.		
A.V. 2 Utánnomást és részutánnomást is jóvá kell hagyatni. Műszaki változások fenntartva. Illusztrációs ábrák! Az eredeti használati utasítás fordítása			
	Vannak kérdései? Reklamáció? Szüksége van pótalkatrészekre, vagy használati utasításra? Honlapunkon a www.guede.com címen szervíz terén gyorsan, bűrókráciát kizárva segítségére leszünk. Kérem, segítsen, hogy segíthessünk. Hogy gépét reklamáció esetén identifikálhassuk, szükségünk van a gyártási számra, a szortiment tételszámára és a gyártási évre. Ezek az adatok fel vannak tüntetve a típus címken. Hogy mindig kéznél legyenek, kérem, jegyezze fel az alábbiakban. Gyártási szám: _____ Szortiment tételszám: _____ Gyártási év: _____		
	Tel.: +49 (0) 79 04 / 700-360	Fax: +49 (0) 79 04 / 700-51999	E-Mail: support@ts.guede.com

JELZÉSEK:

A gyártmány biztonsága:

A gyártmány megfelel az illető EU normák követelményeinek	

Tiltalmak:

Húzza a vezetékét tilos	Tilos esőben használni
Kompresszor nem veszi nélkül működésbe védőfedés	Nyomás nem hagyja el a biztonsági szelep

Figyelmeztetés:

Figyelmeztetés/vigyázz	Figyelmeztetés a veszélyes magas feszültségre
Figyelem forró felületek	Óvakodj az automatikus start

Utasítások:

Használat előtt olvassa el a használati utasítást	Viseljen hallásvédőt!

Természetvédelem:

A hulladékot úgy semmisítse meg, hogy ne károsítsa a környezetet.	A karton csomagolást át lehet adni megsemmisítésre hulladékgyűjtőbe.
Hibás és/vagy tönkrement villany, vagy elektromosgépeket át kell adni az illetékes hulladékgyűjtő telepre.	

Csomagolás:

Védje nedvesség ellen	A csomagolást felállított helyzetben tartsa

Interseroh-Recycling	

Műszaki adatok:

Dugvilla	Súly
Motorteljesítmény	Szívóteljesítmény
hatékony mennyiség	Maximális nyomás
Kazán tartalom	LWA
Páralecsapódás csatorna rendszeresen	

Gép

Kompresszor 580/10/50 EU 400V

Készülék leírása (fig. 1+3)

1. Be-/kikapcsoló
2. Redukciós szelep forgató gombja
3. Pneumatikus csatlakozó
4. Redukciós szelep manométere
5. Légtartály manométere
6. Markoló
7. Talpazat
8. Transportkerék
9. Víz leeresztő szeleppel
10. Biztonsági szelep
11. Olaj töltse cső
12. Levegősűrő
13. Looking Glass
14. Túlterhelés elleni védelem
15. Olaj leeresztő csavart

Szállítási

Eredeti használati utasítás
Jótállási levél
Kompresszor 580/10/50 EU 400V
Olajmérő, resp. olaj dugó
Kerekek csavarokkal
Gumi hangfogó csavarokkal
Levegőszűrő

Azonossági nyilatkozat EU

Ezzel kijelentjük mi, a
Güde GmbH & Co. KG
Birkichstraße 6
74549 Wolpertshausen
Germany

hogy a lentiekben megjelölt gépipari termék, koncepciója és tervezése, az általunk forgalomba kerülő kivitelezésben, megfelel az EU illetékes biztonsági és higiéniai szabályzatok alapkövetelményeinek.

A gépen, a velünk való konzultáció nélkül végzett változások esetén, a jelen nyilatkozat érvényességét veszti.

Gép: **580/10/50 EU 400V** Megrendelési szám.: **50018**

Dátum/gyártó aláírása:

7.06.2010

Az aláíró adatai:

Arnold úr,
ügyvezető igazgató

Műszaki dokumentáció:

J. Bürkle FBL; QS

Vonatkozó EK-irányelvek:

2006/42/EG
2006/96/EG
2004/108/EG
2000/14/EG
REACH EG-VO Nr. 1907/2006
2002/95/EG ROHS
94/62/EG
2004/12/EG

Használt harmonizált szabványok:

EN 1012-1
EN 60204-1
EN 60335-1
EN 55014-1:2006
EN 55014-2/A1::2001
EN 61000-3-2:2006
EN 61000-3-3/A2:2005

Certifikálás helyszíne:

TUV SÜD Product Service GmbH
Ridlerstrasse 65; D-80339 München

Jótállás

A jótállás kizárólag az anyagi, vagy gyártási hibákból eredő elégtelenségekre vonatkozik. Reklamáció esetén fel kell mutatni az eredeti, a vásárláskor kapott, s a vásárlás dátumával ellátott iratot. A jótállás nem vonatkozik a géppel való szaktalan használat következtében bekövetkező hibákra, pl. a gép túlterhelése, erőszakos használata, vagy idegen tárgyakkal való megrongálódása. A használati utasítás mellőzése következményeire, szerelési és szokásos, normális elhasználódásra sem vonatkozik a jótállás.

Általános biztonsági utasítások

A használati utasítást a gép első használata előtt figyelmesen el kell olvasni. Az esetben, ha a gép bekapcsolásával és használatával kapcsolatban kétségeik lesznek forduljanak a gyártóhoz (szerviz osztály).

A MAGAS SZÍNVONALÚ BIZTONSÁG ÉRDEKÉBEN TARTSA BE AZ ALÁBBI UTASÍTÁSOKAT:

Vigyázz: Üzemeltesse kizárólag FI - vel (hibaáram elleni védő kapcsoló)!

VIGYÁZZ!

- **Tartsa munkahelyét rendben és tisztán.** A munkahelyen és a munkaasztalon lévő rendetlenség személyek sérüléséhez vezethet.
- **Respektálja munkakörnyezete sajátosságait.** Villanszerszámokat és gépeket ne használjon nyirkos, vagy nedves környezetben. Biztosítsa be a megfelelő világítást. Villanszerszámokat ne hagyjon esőn, vagy nedves levegőn, ne kapcsolja be könnyen gyúlékony folyadékok, vagy gázak közelében.
- **A gép közelébe nem szabad idegen személyeket engedni.** Látogatókat, nézőközönséget, főleg gyerekeket, betegeket, vagy legyengült személyeket tartson távol munkahelyétől
- **Ügyeljen a szerszámok biztonságos elhelyezésére.** A gépet, ha nem használja, tegye száraz helyre, lehetőleg magasra, vagy zárja be úgy, hogy ne legyen hozzáférhető más személyek részére.
- **Minden munkához megfelelő szerszámot használjon.** Ne használjon pl.kis gépet, vagy kellékeket olyan munkához, mely erős, nagy gépet követel. A gépet kizárólag arra a célra szabad használni, melyre rendeltetve van. A gépet tilos túlterhelni!
- **Gondoskodjon a villanyvezető kábelről.** Ne húzza a kábelt, ne húzza ki a dugvillát a kábelnél fogva. A kábel nem szabad hőforrás, olajok és éles tárgyak közelében tartani.
- **Akadályozza meg a gép véletlen bekapcsolódását.** Mielőtt a dugvillát a konktorba helyezi, győződjön meg arról, hogy a kapcsoló „kikapcsolva” helyzetben legyen.
- **Kinti környezetben kizárólag speciális hosszabbító kábelt használjon.** Kinti használatra kizárólag speciális hosszabbító kábelt használjon, mely erre a célra megfelelő, s e szerint van megjelölve.
- **Mindig legyen éber munka közben, ügyeljen arra, mit csinál.** Villamos szerszámmal nem szabad dolgoznia, ha fáradt.
- **Ellenőrizze az alkatrészek állapotát.** Használat előtt ellenőrizze a berendezést. Néhány alkatrész elromlott? Ha nem nagy a hiba, fontolja meg, hogy a berendezés képes-e így is hiba nélkül és biztonságosan működni.
- **Előzze meg az áramütést.** Kerülje ki teste érintkezését leföldelt objektumokkal, pl. vízvezeték, fűtőtest, rezsó és jégszekrény.
- **Használjon kizárólag jóváhagyott alkatrészeket.** Karbantartáshoz és javításokhoz használjon kizárólag eredeti, vagy az eredetivel megegyező alkatrészeket. Az alkatrészeket kizárólag autorizált javítóműhelyekben vásárolja.
- **Figyelmeztetés!** A használati utasításban nem ajánlott kellékek és alkatrészek használata személyek veszélyeztetéséhez és károk keletkezéséhez vezethet.

A kompresszort tilos beépíteni az autóba vállalkozás céljára szakértői engedély nélkül!

Az esetben, ha a kompresszort beépíti helységbe fixen, köteles periódikus szakértői ellenőrzésnek alávetni!

Biztonsági utasítások első üzembehelyezéshez

- **Vigyázz! Kizárólag RCD-vel (áramvédő) üzemeltethető!**
- **Vigyázz! A kompresszort kizárólag az illetékes kerekekkel és gumi tompítókkal szabad üzembe helyezni.**
- **Az első és minden üzembehelyezés előtt ellenőrizze az olaj állapotát (Lásd. „Olajtöltő garat” és „Az olaj állapotának ellenőrzése“)**
- **Vigyázz! A kompresszort tilos ki-, vagy bekapcsolni a dugvilla segítségével. Minden esetben a kapcsoló lenyomásával kell kikapcsolni, ellenkező esetben nem aktiválódik a nyomás mentesítési folyamat. A**

kompresszor rövidzárlat esetén sem kerül nyomás nélküli állapotba, s így veszély forrása lehet.

- **A kompresszort tilos beépíteni az autóba, vállalkozás céljára, szakértői engedély nélkül!**
- **Az esetben, ha a kompresszort vállalkozói célokra akarja használni, első üzembehelyezés előtt feltétlenül ellenőriztetni kell szakértővel (az üzembiztonsági rendelet, §17 pont 25 szerint). Az ellenőrzést a kompresszor forgalmazójának kell elintéznie.**
- **Vigyázz! Az esetben, ha a kompresszor automatikus berendezésekbe lesz szerelve, megfelelő vészjelzőkkel kell ellátni, resp. biztosító berendezéssel rövidzárlat, hibás funkció, vagy a kompresszor működésének megszakadása esetére (pl. állatok takarmányozó szalagok).**
- **A levegősugarat tilos teste nyílásai felé irányítani, halálos sebesüléseket okozhat.**
- **Vigyázz! A gyorsösszekötő kinyitásánál tartsa a nyomócsövet úgy, hogy véletlen mozdulattal ne okozzon Önnek sebesülést!**
- **A munka befejeztével minden esetre kapcsolja ki a kapcsolót (1), engedje ki a légtartályból a levegőt, s a kompresszort kapcsolja ki az áramkörből. Tilos a kompresszort éjjel bekapcsolva hagyni, veszélyt idézhet elő. A kompresszort tilos felügyelet nélkül hagyni.**
- **Beállítás, vagy karbantartás előtt feltétlenül kapcsolja ki a gépet a dugvilla áramkörből való eltávolításával.**
- **Mielőtt elkezdi a gépet beállítani, vagy karbantarási munkákat végezni rajta, feltétlenül kapcsolja ki az áramkörből.**
- **Gyerekeknek tilos a géppel dolgozni.**
- **A gép kicsomagolásakor ellenőrizze, hogy a berendezés minden kelléke hiba nélküli állapotban legyen.**
Viseljen védőszemüveget és fülvédő berendezést. Viseljen védőszemüveget, vagy más megfelelő szemvédő és hallásszervvédő berendezést. A sűrített levegő sugarát nem szabad se a saját, se más személyek testére irányítani. Az idegen részecskéket a levegő áramlata felgyorsíthatja, s így veszélyessé válhatnak.
- **Viseljen áramütés elleni védőberendezést.** A kompresszort nem szabad víz közelében, vagy nedves környezetben használni.
- **A kompresszor leállítása**
Javítás, ellenőrzés, karbantartás, tisztítás, vagy alkatrészcsere előtt a kompresszort minden esetben kapcsolja ki az áramkörből, és teljesen nyomástalanítsa.
- **Véletlen bekapcsolás**
A kompresszort nem szabad áramkörbe bekapcsolni állapotban, vagy nyomás alatt szállítani. Az áramkörbe való bekapcsolás előtt ügyeljen arra, hogy a nyomásmérő kapcsolója OFF helyzetben legyen.
- **A kompresszor raktározása**
A kompresszort, ha nem használja, tegye száraz helyre, úgy, hogy ne legyen kitéve az időjárás viszontagságainak. Ügyeljen arra, hogy a gyerekek számára hozzáférhetetlen helyen legyen.
- **Munkaruha**
Ne viseljen széles, bő öltözetet és ékszereket, melyeket a gép forgó részei bekaphatnak.
- **A kompresszor gondos karbantartása**
Tartsa be a kenésre szóló utasításokat (lásd. olajtöltő garat és az olajsínt ellenőrzése a „Kezelés” fejezetben).
Tartsa be a légszűrő védő fedelére vonatkozó utasításokat, melyek a „Kezelés” című fejezetben találhatóak.
Rendszeres időközönként ellenőrizni kell a villanyvezető kábelt. Ha meg van rongálódva,

javíttassa meg, vagy cseréltesse ki szervíz központban. Győződjön meg arról, hogy a kompresszor külső részén semmiféle szemmel látható megrongálódás ne legyen. Szükség esetén forduljon szakszervízhez.

- **Használat kinti környezetben**
Ha a kompresszonnal kinti környezetben dolgozik, kizárólag kinti használatra alkalmas megfelelő hosszabbító kábelt szabad használni, mely ennek megfelelően meg van jelölve. **Vigyázz: kizárólag megfelelő keresztmetszetű kábelt szabad használni (min. 1,5² mm), a 10 m-nél hosszabb kábelek esetén, kedvezőtlen hőmérséklet alatt, problémák állhatnak be a startolásnál.**
- **Figyelem**
Legyen figyelmes. Ügyeljen arra, amit csinál. A kompresszort nem szabad használni, ha fáradt, alkohol, vagy olyan gyógyszerek hatása alatt áll, melyek fáradtságot okozhatnak.
- **Ellenőrizze a hibás és a meglazult alkatrészeket**
Ha a védő berendezés, vagy más szerkezeti alkatrészek meghibásodtak, a kompresszort a következő használat előtt ellenőrizni kell, s be kell biztosítani további biztonságos működtetését.
- **Minden megrongálódott szerkezeti alkatrészt szakszervízben kell megjavíttatni, vagy a használati utasítás szerint kicserélni.**
- **A kompresszor helyes használata**
A kompresszor működtetésénél be kell tartani a kézikönyvben leírt utasításokat. Meg kell akadályozni, hogy a kompresszort gyerekek, vagy olyan személyek használják, akik nem ismerkedtek meg a használati utasítással, s a gép szabályszerű kezelésével.
- **A szellőztető rácsot tartsa tisztán**
A motor szellőztető rácsát tartsa tisztán. Ha a kompresszort szennyezettebb környezetben használja, a rácsot rendszeres időközönként tisztítani kell.
- **A kompresszort kizárólag megadott feszültség alatt szabad használni**
A kompresszort a gép típuscímkéjén feltüntetett feszültség alatt működtesse.
Az esetben, ha a kompresszort magasabb feszültség alatt üzemelteti, ez a motor nem megengedett túlmelegedéséhez vezethet.
- **A bekapcsolt gépet nem szabad felügyelet nélkül hagyni.**
- **Ha a kompresszor hibás, tilos használni**
Az esetben, ha a kompresszor munka közben szokatlan zajt ad ki, vagy erősen vibrál, esetleg másképp tűnik hibásnak, azonnal le kell állítani; a zavar okát a legközelebbi szakszervíz állapítja meg.
- **A műanyag alkatrészeket tilos oldó szerekkel tisztítani**
Olyan oldó szerek, mint a benzin, hígító szerek, motorolaj, vagy más alkoholt tartalmazó anyagok a kompresszor műanyag alkatrészeit tönkre teszik. Tehát a műanyag alkatrészeket tilos ezekkel az anyagokkal tisztítani, szükség esetén használjon megfelelő folyékony anyagot, vagy szappanos vizet.
- **Kizárólag eredeti alkatrészeket szabad használni.**
Az esetben, ha más gyártóktól szerzett alkatrészeket használ, jótállási joga megszűnik. Idegen alkatrészek használata a kompresszor működési zavarához vezethet. Eredeti alkatrészeket a szerződéses árusítók forgalmazzák.
- **Tilos a kompresszoron bármilyen változást véghezvinni.**
A kompresszoron semmit sem szabad változtatni. A javításokat kizárólag szakszervíz végezheti. Nem megengedett változás negatív befolyással van a kompresszor teljesítményére, súlyos sebesülésekkel is járhat az esetben, ha a gépet olyan személy javítja, aki nem rendelkezik elegendő szaktudással.
- **Ne érintse meg a kompresszor forró részzeit**
Ne érintse meg a csővezetékét, a motort, sem a kompresszor többi konstrukciós részét, égési sebesülés veszélye fenyeget.
- **A működő gépet tilos felügyelet nélkül hagyni, veszélyes lehet.**
Karbantartási, vagy javítási munkálatok befejeztével a biztonsági berendezést haladéktalanul vissza kell szerelni.

- Nagyon fontos a konkrét munkahelyre vonatkozó és minden, az általában elismert baleseteket megelőző előírásokat ismerni.
- A gép használata előtt feltétlenül ellenőrizni kell a biztonsági berendezést. Bizonyosodjon be arról, hogy a kissé hibás alkatrészek valóban hiba nélkül fognak működni.
- Az esetben, ha a használati utasításban nincs másképp leszögezve, a megrongálódott alkatrészeket és biztonsági berendezést autorizált szervizzel meg kell javíttatni, vagy ki kell cseréltetni.
- Ez a gép minden illetékes biztonsági előírásoknak eleget tesz. Kizárólag autorizált szervíz központban, szakképzett villanyszerelők javíthatják meg, eredeti alkatrészek alkalmazásával. Ellenkező esetben sebesülés veszélye fenyeget.

Kényszerhelyzet

Biztosítson a balesetnek megfelelő elsősegélyt és lehető leggyorsabban hívjon kvalifikált orvosi segítséget. Óvja a sebesültet további sebesüléssel szemben és nyugtassa meg. **Az esetleges balesetek miatt a munkahelyen, a DIN 13164 norma követelménye szerint, mindig legyen kéznél, elsősegély nyújtáshoz, kézi patika. Amit, szükség esetén, a kézi patikából kivesz, azonnal pótolja vissza. Ha segítségére van szüksége, tüntesse fel az alábbi adatokat:**

1. A baleset színhelye
2. A baleset típusa
3. A sebesültek száma
4. A sebesülések típusa

Rendeltetés szerinti használat

A kompresszor kizárólag a sűrített levegő előállítására és akkumulációjára használható.
A sűrített levegő kizárólag pneumatikus szerszámokhoz/ műszerekhez /gépekhez alkalmas. Minden másfajta használat a kompresszor rendeltetésével szembe fordított használatnak van minősítve.

maradékveszély

Közvetlen érintkezés villanyárammal
A villanyáram okozta balesetnek hibás kábel, vagy dugvilla lehet az oka.

A hibás kábelt és dugvillát haladéktalanul cseréltesse ki szakemberrel. A gépet kizárólag hibaáram elleni védőkapcsolóval (RCD) szabad használni.

Nem közvetlen érintkezés villanyárammal
Sebesülés veszélye a gép nyitott, vagy hibás, jó áramvezető képességű alkatrészeivel. Karbantartáskor a gépet mindig kapcsolja ki az áramkörből. Kizárólag hibaáram elleni védőkapcsolóval működtethető.

A munkahely elégtelen megvilágítása
Elégtelen megvilágítás magas biztonsági kockázattal jár. A géppel való munka közben biztosítsa be munkahelye megfelelő megvilágítását.

Megsemmisítés

A megsemmisítési utasítások a gépen, resp. a csomagoláson elhelyezett piktogramokból olvashatók le. Az egyes jelzések magyarázata a „Jelzések a gépen” fejezetben található.

Követelmények a gép kezelőjére

A gép kezelője használat előtt figyelmesen olvassa el a használati utasítást.

Szakképesítés

A gép használatához, szakemberrel való felvilágosításon kívül nem szükséges speciális szakképesítés.

Minimális korhatár

A géppel kizárólag 16 éven felüli személyek dolgozhatnak. Kivételt képez a fiatalok foglalkoztatása szakképzés alatt, az oktató felügyelete mellett, szakképzettség elsajátítása érdekében.

Képzés

A gép használatához elegendő szakember felvilágosítása resp. a használati utasítással való megismerkedés. Speciális képzés nem szükséges.

Szállítás és raktározás

- Hosszabb raktározás esetén a gépet alaposan meg kell tisztítani, s úgy elraktározni, hogy nem kompetens személyek előtt el legyen zárva.
- A kompresszort tilos lefektetett helyzetben, vagy nyomás alatt raktározni!
- A légtartályban lévő nyomás csökkenhet a sűrített levegő lehűlésével.

Tápegység

Csak 400 V-os készülékek (4. ábra):

- Győződjön meg arról, hogy rotációs (lásd a nyilat Motor nyolcadik) a motor, mert a sérült működő rossz irányba elforgatható, az olaj pumpa.
- Ebben az esetben a garancia elvesztésével jár. Ha szükséges, változtatni irányát megfordítását polaritását a dugót. Lásd az ábrát (csak háromfázisú modell)!
- gond esetén, a kapcsolatot egy szakemberrel.

Szerelés és első üzembehelyezés

Az esetben, ha a kompresszort kerekek nélkül forgalmazzák, a kerekeket csavarhúzó segítségével szerelje fel – lásd.2.ábra. A csavarok és anyacsavarok sorrendje a 2. ábrán látható. Ajánlatos felcsavarozni a gumi talpat. A rögzítők – csavarok, anyacsavarok, stb. – a szállítmány mellé kerülnek.

Csavar a légszűrő mindkét oldalán a megfelelő szál (12).

Az üzembehelyezés előtt cserélje ki az olajtartály szállítás alatt használt dugóját olajtöltő garatra, továbbá biztosítsa be a helyes olajsíntet (lásd. fejezet „Kezelés - olajtöltő garat, s az olajsíntet ellenőrzése)

Az olajsíntet ellenőrizni kell minden használat előtt (3. ábra).

Kezelés

Az első üzembehelyezés előtt, a **gépre vonatkozó általános biztonsági utasítások** elolvasása és megértése után, a kompresszort üzembe helyezheti. Közben így járjon el:

Bekapcsolás

- A kompresszor hálózati kábelét kapcsolja be az áramkörbe.
- A kapcsolót (1) húzza fel.
- A kompresszor automatikus nyomáskapcsolóval van ellátva, mely a munkanyomás felső határértéke elérésekor automatikusan kikapcsolja a gépet, s ismételt levegőszükséglet esetén, újra automatikusan bekapcsolja. A bekapcsolási nyomás értéke 6 barr, max. nyomás 8 barr.

A munkanyomás regulációja

- A munkanyomást egyszerűen be lehet állítani. Ha a gombot (2) + irányba fordítja, a munkanyomás növekszik, ha – irányba fordítja, a munkanyomás csökken. A biztosító gyűrű beszorításával a munkanyomást fixálni lehet.
- A kompresszor automatikus biztosító szeleppel van ellátva, mely túlnyomás esetén kiengedi a levegőt, s ezzel lecsökken a nyomás. A szelepgyűrű (10) meghúzásával a légtartályt kézzel is levegőtlenítheti.

Kikapcsolás

- A kompresszort kapcsoló (1) segítségével kapcsolja ki, s ha már nincs rá szüksége, kapcsolja ki az áramkörből. Távolítsa el az olajtartály dugóját, öntse az olajat a

garatba s olajmérce segítségével, mely a géppel forgalmazott kellékek közé tartozik, biztosítsa be az előírt olajszintet.

Olajtöltő garat és olaj állapotának az ellenőrzése

Az üzembehelyezés előtt cserélje ki az olajtartály dugóját olajtöltő garatra, majd állítsa be a helyes olajszintet
Az olaj szint felett van, hogy minden indításkor ellenőrizni!!!

Olajcsere

Miután megérkezett a dugattyús chip is, hogy feltétlenül szükség van az első 10 órán belül az üzemeltetés, hogy végezze el az olajcsere. Javasoljuk, hogy a mi kompresszor (SKU: 40056). Később, attól függően, működését a kompresszort, az összes 100-200 üzemóra az olajcsere helfen. Annak érdekében, hogy elvégezze olajcsere, nyissa meg a leeresztő csavart (13), és kezdődik a folyamat a hulladék olajat egy megfelelő tartályba.

Figyeljük meg, szigorúan a szabályokat ártalmatlanítása olaj és dobja el megfelelően a hulladékolajok központjában.

- Csavarja ki a leeresztő csavart most határozottan vissza, és töltsse ki az olaj a jelig a mérőpálca.

Télen ajánljuk kenőképeségű olajok, hogy a hideg évszak, hogy segítsen!

Nyomáskapcsoló:

A kompresszor automatikus nyomáskapcsolóval van ellátva, mely a munkanyomás felső határának az elérése után a kompresszort automatikusan kikapcsolja, s újra bekapcsolja ismételt levegőszükséglet esetén. **A bekapcsolási nyomás értéke 8 barr, a max. nyomás 10 barr.**

Szemlékre és karbantartásra vonatkozó biztonsági utasítások

Minden használat után

A szellőztető nyílásokat és a mozgó alkatrészeket tisztítsa meg a portól.

Rendszeresen

A mozgó fémalkatrészeket olajozza meg (univerzális olaj) Ellenőrizze a csavarokat, be vannak-e szorítva. Rendszeresen (legalább havonta) engedje ki a légtartályból a kondenzátot. Ellenkező esetben megrozsdál, s ez a jótállási jog elvesztéséhez vezet. Máskülönben a kompresszorhoz semmiféle karbantartás nem szükséges.
(A kondenzát a tartály színétől barnára szineződhet).

1. Húzza ki a dugvillát a konektorból!

2. A kieresztő szelepet (9) akkor nyissa ki, ha a légtartályban a nyomás alacsony (max. 1 barr), majd a kondenzátot teljesen engedje ki.

(Használjon megfelelő edényt)

3. A szelepet zárja vissza

Levegőszűrő

Időnként tisztítsa ki a szűrő betétet. A habszűrőt vegye ki. Kitisztíthatja meleg, szappanos vízzel. A habszűrőt szárítsa meg és szerelje vissza.

Ékszij

 **Rendszeresen** ellenőrizze az ékszij feszültségét.

Az esetben, ha az ékszijat ki kell feszíteni, az alábbiak szerint járjon el:

- A motor 4 csavarját csavarozza ki.
- Az ékszijat feszítse ki a motor aggregáttól való eltolásával.
- Mikor az ékszij kifeszült, újra szorítsa be a motor csavarjait.
- Ügyeljen arra, hogy mindkét szíjtárcsa összeilleszkedjen.

Túlhevülés elleni védelem

Az esetben, ha a kompresszor túl lesz terhelve, pl. hosszúidejű használat eredményeként, a hőkapcsoló automatikusan megszakítja a tápáram folyását. Ajánlatos a kompresszort, az áramkörből való kikapcsolás után, kb. 5 perccig kihűlni hagyni.

 **Sebesülés veszélye!** A kompresszor lehűlése után (kb. 5 perc) magától bekapcsolódhat.

Motor túlterhelése elleni biztosíték

Az esetben, ha a motor túlterhelése elleni biztosíték működés közben reagálna, ez a műszer hibájára utal. Azonnal forduljon a Güde cég szerviz szolgálatához, vagy elektromos szakemberhez.

Fontos utasítások

Nem működik a gépen a nyomástalanítás

A nyomástalanítási folyamatot megállíthatja a dugvilla konektorból való eltávolítása, vagy ha a gép be van kapcsolva az áramkörbe, az áramköri feszültség csökkenése.

A nyomástalanítási folyamat ismételt aktiválása:

A kompresszort kapcsolja ki a ZAP/VYP kapcsoló segítségével. A gépet nyomástalanítsa. Kapcsolja be a dugvillát az áramkörbe. A kompresszort kapcsolja be a ZAP/VYP kapcsoló segítségével.

FIGYELMEZTETÉS:

A 2,0 kW-nál nagyobb teljesítményű kompresszorok esetében relatív magas lendületi feszültség keletkezhet, mely bekapcsolhatja háztartási védő teljesítménykapcsolóját. **Nem hibáról van szó!** Ilyen esetben forduljon elektromos szakemberhez, aki a berendezést megfelelően bebiztosítja.

	Hiba	Oka	Elhárítása
A	Kompresszor bekapcsolás után nem indul	A légtartályban lévő nyomás nagyobb mint az indító nyomás	Anyomást a tartályból engedje ki, hogy a nyomáskapcsoló automatikusan bekapcsoljon.
		Hibás betáplálás	Bevezető áramot ellenőriztesse szakemberrel.
		Motor kioldója szaggatja az áram bevezetést.	
		Hibás nyomás kapcsoló	Nyomáskapcsolót cseréltesse ki szakemberrel.
B	Kompresszor a bekapcsolási nyomás elérésénél röviden megindul illetve bűg és utána automatikusan kikapcsol.	Bevezető vezeték nagyon hosszú vagy nagyon kicsi a keresztmetszete.	Ellenőrizze a kábel hosszúságát és átmérőjét.

C	Kompresszor állandóan megy	Szívó szűrő erősen szennyezett	A szűrőt tisztítsa ki vagy cserélje ki.
		A pneumatikus szerszámnak nagy a levegő fogyasztása	Ellenőrizze a pneumatikus szerszám levegőfogyasztását, keresse fel a márkaeladót.
		Kompresszor tömítetlensége	Lokalizálja a tömítetlenséget és tájékoztassa a Güde szervizet.
		Sok a lecsapódás a levegő tartályban.	Lecsapódást eressze ki.
		Tömítetlen a pneumatikus csővezeték	Ellenőrizze a pneumatikus csővezetékét, tömítse el.
		A lecsapoló szelep nyitva vagy hiányzik	Zárja le illetve szerelje be.
D	Üzem közben a tehermenetsítő szelepből a nyomáskapcsoló alatt levegő illan el.	Tehermenetsítő szelep nem tömör.	Tisztítsa ki vagy cserélje ki a tehermentesítő szelepet.
E	A kikapcsolási nyomás elérése után a tehermenetsítő szelepből a nyomáskapcsoló alatt nyomáslevegő szabadul fel, amíg nincs elérve a bekapcsolási nyomás.	Visszacsapó szelep betétje nem tömör vagy hibás	Visszacsapó szelep betétjét tisztítsa ki vagy cserélje ki
		Visszacsapó szelep meghibásodott.	Cserélje ki a visszacsapó szelepet.
F	Kompresszor gyakran bekapcsol	Sok a lecsapódás a levegő tartályban.	lecsapódást eressze ki.
		Kompresszor túl van terhelve	
g	Biztonsági szelep kifúj	A levegőtartályban lévő nyomás nagyobb mint a beállított kikapcsolási nyomás	Nyomás kapcsolót állítsa be/ cseréltesse ki szakemberrel (Güde szerviz).
		Biztonsági szelep hibás.	Cserélje ki a biztonsági szelepet vagy keresse fel a Güde szervizet.
H	Kompresszor nagyon melegszik	Bevezető levegő nem elegendő	Biztosítsa az elegendő levegő bevezetést és elvezetést (faltól minimális távolság 40 cm).
		A hűtőbordázat a hengeren (hengerfejen) szennyezett.	A hűtőbordázatot a hengeren (hengerfejen) tisztítsa le.
		Nagyon hosszú használat	Kapcsolja ki a kompresszort.
I	Az olaj mennyiség növekszik anélkül, hogy fel lenne öntve.	Lecsapódás gyülemlik az olajban.	kompresszor túldimenzált, tájékoztassa a Güde szervizt..
		A levegő nagyon nedves	Cserélje ki az olajat
J	Kompresszor melegedik és kikapcsol	Kompresszor túl van terhelve	Tájékoztassa a Güde szervizet.
		Kompresszor hibás	Tájékoztassa a Güde szervizet.
		Kompresszor alul feszültségen van	Tájékoztassa a Güde szervizet.
		Környezet hőmérséklete. 35°C	Tájékoztassa a Güde szervizet.

Karbantartási táblázat

A karbantartási időközök normális üzemelésre vonatkoznak extrém üzemi feltételekhez a karbantartás időközei megfelelően rövidülnek.					
Tevékenység:	Időközök	dátum	dátum	dátum	dátum
Szívó szűrő ellenőrzése • tisztítás • csere	Hetente, minden 50 üzemóra után min. 1x évente				
Visszacsapó szelep és betétje tisztítása	évente				
Olaj állapotának ellenőrzése	Naponta illetve minden üzemelés előtt.				
Olajcsere Ásványi olaj, szintetikus olaj cseréje	minden 50 üzemóra után 1x évente Minden két évben				
Olaj feltöltés/ után-öntése	Szükség szerint				
Lecsapódás ki engedése a légtartályból	Minden használat után				
Lecsapódás kiengedése a szűrő redukciós szelepből	Minden használat után				
Levegőszűrő betétjének tisztítása	Szükség szerint				
Kompresszor tisztítása	Szükség szerint				
Csavarkötések ellenőrzése	Először 10 üzemóra után, utána minden 500 üzemóra után.				