



3000
#85027



Deutsch D 2
Originalbetriebsanleitung
KATALYTOFEN

English GB 8
Translation of original operating instructions
CATALYTIC HEATER

Français F 14
Traduction du mode d'emploi d'origine
FOUR CATALYTIQUE

Ceština CZ 20
Překlad z originálního manuálu
KATALYTICKA PEC

Slovensky 25
Originálny návod na obsluhu plynovej teplovzdušnej turbíny
KATALYTICKA PEC

Nederlands NL 30
Vertaling van de originele gebruiksaanwijzing
KATALYTKACHEL

Italiano I 36
Traduzione del Manuale d'Uso originale
FORNO CATALITICO

Magyar H 41
Az eredeti használati utasítás fordítása
KATALITIKUS KEMENCE

Slovenščina SLO 46
Prevod originalnih navodil za uporabo
KATALITICNA PEC

Hrvatski HR 51
Prijevod originalnih uputa za uporabu.
KATALITICKA PEC

Bosanski BIH 56
Prijevod originalnih upštava za upotrebu.
KATALITICKA PEC

Românește RO 61
Traducerea manualului de exploatare original.
ARAGAZ, CATALYTIC



Български BG 66
Превод на оригиналната инструкция
КАТАЛИТИЧНА ПЕЧКА

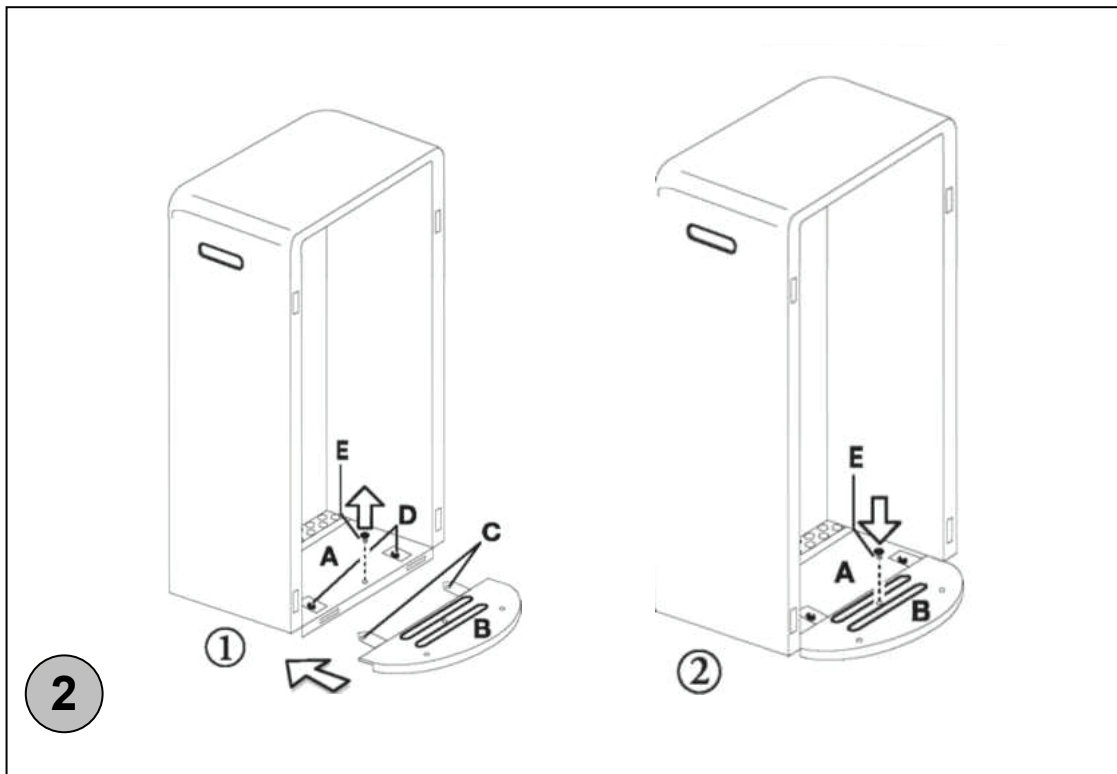
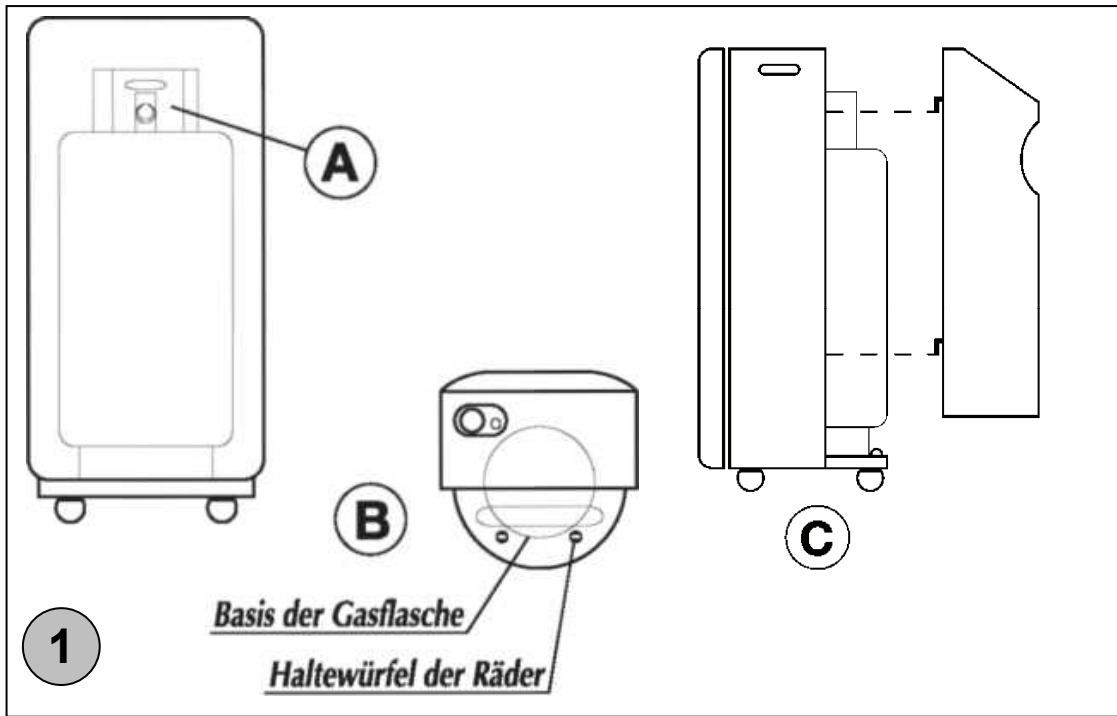





Kennzeichnung:





Produktsicherheit

	
Produkt ist mit den einschlägigen Normen der Europäischen Gemeinschaft konform	Schadhafte und/oder zu entsorgende elektrische oder elektronische Geräte müssen an den dafür vorgesehenen Recycling-Stellen abgegeben werden.

Verbote:

	
Gerät nicht ohne Schutzabdeckungen in Betrieb nehmen	Nicht bei Regen verwenden



Warnung:

	
Warnung/Achtung	Warnung vor heißer Oberfläche
	
Warnung vor explosiver Gasflasche	Nicht in geschlossenen Räume verwenden
	
Abstand zum Gerät halten	



Gebote:

	
Vor Gebrauch Bedienungsanleitung lesen!	





Umweltschutz:

	
Abfall nicht in die Umwelt sondern fachgerecht entsorgen.	Verpackungsmaterial aus Pappe kann an den dafür vorgesehenen Recycling-Stellen abgegeben werden.

Verpackung:

	
Vor Nässe schützen	Packungsorientierung Oben
	
Interseroh-Recycling	

Technische Daten:

	
Maximalleistung	Nennanschlussdruck
	
Verbrauch	Gasart

Geräte

Katalytofen 3000

Formschöner Ofen zum Heizen mit Propan-/Butangas in gut gelüfteten Räumen (mindestens 40 m³). Gehäuse aus spezialbeschichtetem Stahlblech, Frontseite mit dekorativem Lochblech für gleichmäßigen Wärmeaustritt. Nicht für Badezimmer, Schlafräume oder als Heizquelle in Wohnräumen geeignet. Mit hochwertiger Heizmatte aus Europäischer Herstellung.

EG-KONFORMITÄTSERKLÄRUNG

Hiermit erklären wir,

Güde GmbH & Co. KG
Birkichstrasse 6
D-74549 Wolpertshausen
Deutschland

dass die nachfolgend bezeichneten Geräte aufgrund ihrer Konzipierung und Bauart sowie in den von uns in Verkehr gebrachten Ausführungen den einschlägigen, grundlegenden Sicherheits- und Gesundheitsanforderungen der EG-Richtlinien entsprechen.
Bei einer nicht mit uns abgestimmten Änderung der Geräte verliert diese Erklärung ihre Gültigkeit.

Bezeichnung der Geräte:
 Katalytofen 3000

Artikel-Nr:
 #85027

Datum/Herstellerunterschrift: 20.04.2011 

Angaben zum Unterzeichner: Geschäftsführer
Hr. Arnold

Technische Dokumentation: J. Bürkle FBL; QS

Einschlägige EG-Richtlinien:
 2009/142/EC
 90/396/EC

Angewandte harmonisierte Normen:
 EN 449:2002
 EN 12864
 EN 4815-2:1979

Gewährleistung

Die Gewährleistung erstreckt sich ausschließlich auf Mängel, die auf Material- oder Herstellungsfehler zurückzuführen sind. Bei Geltendmachung eines Mangels im Sinne der Gewährleistung ist der original Kaufbeleg mit Verkaufsdatum beizufügen. Von der Gewährleistung ausgeschlossen sind unsachgemäße Anwendungen, wie z. B. Überlastung des Gerätes, Gewaltanwendung, Beschädigungen durch Fremdeinwirkung oder durch Fremdkörper. Nichtbeachtung der Gebrauchs- und Aufbauanleitung und normaler Verschleiß sind ebenfalls von der Gewährleistung ausgeschlossen.

Allgemeine Sicherheitshinweise

Die Bedienungsanleitung muss vor der ersten Anwendung des Gerätes ganz durchgelesen werden. Falls über den Anschluss und die Bedienung des Gerätes Zweifel entstehen sollten, wenden Sie sich an den Hersteller (Service-Abteilung).

UM EINEN HOHEN GRAD AN SICHERHEIT ZU GARANTIEREN, BEACHTEN SIE AUFMERKSAM FOLGENDE HINWEISE:

- Nach dem Entfernen der Verpackung kontrollieren, dass das Gerät und alle seine Teile in einwandfreiem Zustand sind.
- **Achten Sie auf die Umgebungsbedingungen, unter denen Sie arbeiten.** Verwenden Sie keine Elektrowerkzeuge und Werkzeugmaschinen in feuchter oder nasser Umgebung. Sorgen Sie für ausreichend Beleuchtung. Setzen Sie elektrische Werkzeuge nicht dem Regen oder hoher Luftfeuchtigkeit aus. Schalten Sie elektrische Werkzeuge nicht in einer Umgebung mit leicht entflammaren Flüssigkeiten oder Gasen ein.
- **Lassen Sie keine Fremden an die Maschine.** Besucher und Zuschauer, vor allem Kinder sowie kranke und gebrechliche Personen, sollten vom Arbeitsplatz fern gehalten werden.
- **Achten Sie auf das Stromkabel.** Ziehen Sie nicht am Kabel. Fassen Sie zum Abziehen nur den Stecker. Halten Sie das Kabel fern von Wärmequellen, Öl und scharfen Kanten.
- **Verhindern Sie unbeabsichtigtes Einschalten.** Achten Sie immer darauf, dass das Werkzeug am Geräteschalter ausgeschaltet ist, bevor Sie den Netzstecker in die Steckdose stecken.
- **Bleiben sie immer aufmerksam. Achten Sie auf das, was Sie tun.** Setzen Sie Ihren gesunden Menschenverstand ein. Verwenden Sie keine Elektrowerkzeuge, wenn Sie müde sind.
- **Achten Sie auf beschädigte Teile.** Untersuchen Sie das Werkzeug, bevor Sie es benutzen. Sind einzelne Teile beschädigt? Fragen Sie sich bei leichten Beschädigungen ernsthaft, ob das Werkzeug trotzdem einwandfrei und sicher funktionieren wird.
- **Beugen Sie Stromschlägen vor.** Vermeiden Sie jeden körperlichen Kontakt mit geerdeten Objekten, z.B. Wasserleitungen, Heizkörpern, Kochern und Kühlschranksgehäusen.
- **Warnung!** Die Verwendung von Zubehör und Anbauteilen, die nicht ausdrücklich in dieser Bedienungsanleitung empfohlen werden, kann die Gefährdung von Personen und Objekten nach sich ziehen.
- **Ziehen Sie immer zuerst den Stecker ab, bevor Sie Einstellungen oder Wartungsarbeiten vornehmen.**
- **Korrekte Benutzung des Gerätes**
Beim Betrieb des Gerätes sämtliche Anweisungen des vorliegenden Handbuches beachten. Verhindern Sie, dass das Gerät von Kindern oder von Personen

benutzt wird, die mit seiner Funktionsweise nicht vertraut sind.

- **Das Gerät nicht benutzen, falls es defekt ist**
Falls das Gerät während der Arbeit seltsame Geräusche oder starke Vibrationen erzeugt oder, falls es defekt zu sein scheint, so muss es sofort angehalten werden; die Ursache durch die nächste Kundendienststelle feststellen lassen
- **Ausschließlich Originalersatzteile verwenden**
Bei der Verwendung von Ersatzteilen von anderen Herstellern verfällt der Gewährleistungsanspruch und kann zu Funktionsstörungen des Gerätes führen. Die Originalersatzteile sind bei den Vertragshändlern erhältlich.
- **Keine Änderungen am Gerät vornehmen**
Keine Änderungen am Gerät vornehmen. Für alle Reparaturen an eine Kundendienststelle wenden. Eine nicht genehmigte Änderung kann die Leistung des Gerätes beeinträchtigen, sie kann aber auch schwere Unfälle verursachen, wenn sie von Personen durchgeführt wird, die nicht die dafür erforderlichen technischen Kenntnisse aufweisen.
- Es ist unbedingt erforderlich, die am jeweiligen Einsatzort geltenden Unfallverhütungsvorschriften zu kennen wie auch alle anderen, allgemein anerkannten Sicherheitsregeln.
- Dieses Werkzeug entspricht allen einschlägigen Sicherheitsbestimmungen. Reparaturen dürfen nur von qualifizierten Elektrikern in autorisierten Service-Centern und unter Verwendung der Originalersatzteile durchgeführt werden. Bei Missachtung besteht die Gefahr von Unfällen.

Gerätespezifische Sicherheitshinweise

- Das Heizgerät darf nur in gut belüfteten Räumen benutzt werden! (min. 40cm³)
- Das Gerät darf nicht in Wohnungen, Kellern, Räumen unter Erdgleiche, Bade- und Schlafzimmern, Fahrzeugen wie Wohnwägen und Wohnmobile, Booten sowie nicht in Räumen betrieben werden, in denen sich bereits eine Flüssiggasflasche befindet.
- Dieses Gerät nur auf dem Fussboden benutzen.
- Gerät ausschließlich in aufrechter Position verwenden.
- Das Heizgerät muss im Hinblick auf die Verhütung von Brandgefahr aufgestellt werden.
- Decken Sie das Heizgerät nicht mit Textilien oder anderen Teilen ab.
- Das Gerät ist in ausreichendem Abstand zu Wänden, Möbeln, Textilien und sonstigen Brandgefahrenquellen aufzustellen.
- Richten Sie das Heizgerät immer auf Raummitte aus.
- Verschieben Sie das Gerät nicht, wenn es in Betrieb ist.
- In geschlossenen Arbeitsräumen darf das Heizgerät nur nach Maßgabe der Arbeitsschutzbestimmungen (Arbeitsstättenverordnung) verwendet werden.
- Der Mindestabstand zu anderen Wärmequellen muss mindestens 1 m betragen.
- Bei der Aufstellung des Heizgerätes ist ein seitlicher Abstand von min. 200 mm und ein Abstand zur Vorderfront von min. 1500 mm einzuhalten.
- Gerät nicht bedecken, wenn es in Betrieb ist. Dies kann zu gefährlicher Überhitzung und Brandgefahr führen.
- Gerät nicht in unmittelbarer Nähe von Badewannen, Duschen, Waschbecken oder Schwimmbecken benutzen.
- Netzkabel nicht auf das heiße Gerät legen.
- Die Gitter für Warmluftaustritt und Lufteintritt des Geräts dürfen nicht verstopft werden.
- Luftströmung aus dem Gerät niemals auf Möbel, Gardinen oder entflammare Materialien richten.

- Das Gerät darf grundsätzlich nicht als Heizquelle in bewohnten Räumen benutzt werden.
- Betreiben Sie das Gerät niemals unbeaufsichtigt, es könnte zur Gefahrenquelle werden.
- Das Gerät keinesfalls zum Trocknen von Textilien benutzen.

Verhalten im Notfall

Leiten Sie die der Verletzung entsprechend notwendigen Erste Hilfe Maßnahmen ein und fordern Sie schnellst möglich qualifizierte ärztliche Hilfe an. Bewahren Sie den Verletzten vor weiteren Schädigungen und stellen Sie diesen ruhig.

Für einen eventuell eintretenden Unfall sollte immer ein Verbandskasten nach DIN 13164 am Arbeitsplatz griffbereit vorhanden sein. Dem Verbandskasten entnommenes Material ist sofort wieder aufzufüllen. Wenn Sie Hilfe anfordern, machen Sie folgende Angaben:

1. Ort des Unfalls
2. Art des Unfalls
3. Zahl der Verletzten
4. Art der Verletzungen

Bestimmungsgemäße Verwendung

- Katalyofen zum Heizen mit Propan-/Butangas in gut belüfteten Räumen. (mit mindestens 40m³ Rauminhalt)



Jede andere Verwendung ist nicht bestimmungsgemäß!

Technische Daten

Nominalleistung:	3000 W
Verbrauch:	220 g/h
Nennanschlußdruck:	50 mbar
Gas:	Propan/Butan
Gewicht:	14 kg

Entsorgung

Die Entsorgungshinweise ergeben sich aus den Piktogrammen die auf dem Gerät bzw. der Verpackung aufgebracht sind. Eine Beschreibung der einzelnen Bedeutungen finden Sie im Kapitel „Kennzeichnung“.

Entsorgung der Transportverpackung

Die Verpackung schützt das Gerät vor Transportschäden. Die Verpackungsmaterialien sind in der Regel nach umweltverträglichen und entsorgungstechnischen Gesichtspunkten ausgewählt und deshalb recycelbar. Das Rückführen der Verpackung in den Materialkreislauf spart Rohstoffe und verringert das Abfallaufkommen. Verpackungsteile (z.B. Folien, Styropor®) können für Kinder gefährlich sein. **Es besteht Erstickungsgefahr!** Bewahren Sie Verpackungsteile außerhalb der Reichweite von Kindern auf und entsorgen Sie sie so schnell wie möglich.

Anforderungen an den Bediener

Der Bediener muss vor Gebrauch des Gerätes aufmerksam die Bedienungsanleitung gelesen haben.

Qualifikation

Außer einer ausführlichen Einweisung durch eine sachkundige Person ist keine spezielle Qualifikation für den Gebrauch des Gerätes notwendig.

Mindestalter

Das Gerät darf nur von Personen betrieben werden, die das 16. Lebensjahr vollendet haben. Eine Ausnahme stellt die Benutzung als Jugendlicher dar, wenn die Benutzung im Zuge einer Berufsausbildung zur Erreichung der Fertigkeit unter Aufsicht eines Ausbilders erfolgt.

Schulung

Die Benutzung des Gerätes bedarf lediglich einer entsprechenden Unterweisung. Eine spezielle Schulung ist nicht notwendig.

Montage / Erstinbetriebnahme

Dieses Gerät ist anschlussseitig mit einem **40 cm Gasschlauch** ausgerüstet - für die Funktion ist unbedingt ein **Faschen-Druckregelgerät 50mbar** erforderlich. Je nach Einsatzzweck empfehlen wir folgende Druckregler:

- Für Freizeit, wie Terrasse, im Freien, Vorzelte, Partyzelte usw. mit ausreichender Be- und Entlüftung, **Druckregler 50mbar**
- Für Haushalt (alle Innenanlagen) nach TRF1996-5.2.7.2 (Ergänzung mit Wirkung vom 01.07.2000) und für alle gewerblich genutzten Flüssiggasanlagen (Innen und Außen) nach UW BGV D34 §11 Abs. 3 und 4: **Zweistufiger Sicherheitsdruckregler „t“ 50mbar mit Manometer (nicht im Lieferumfang enthalten).**

Anbringung der hinteren Abdeckung Abb. 1:

Um die hintere Abdeckung anzubringen, folgen Sie den Schritten A, B und C:

- A Drehen Sie die Gasflasche so, dass die Öffnung nach Außen zeigt, um einen guten Zugang zum Gashahn zu gewährleisten.
- B Stellen Sie sicher, dass die Basis der Gasflasche innerhalb der Haltewürfel der Räder steht.
- C Hintere Abdeckung anbringen, indem die vier Haken in die vorgesehenen Stellen des Schutzmantels eingeführt werden.

Bodenmontage Abb. 2:

- (1) Den **Plastikknopf (E)** entfernen. Die **beiden Zungen (C)** des **Unterteils (B)** in die hinteren Löcher des **Bodens (A)** ganz in die entsprechenden **Vertiefungen (D)** schieben.
- (2) In die beiden Löcher der Boden (**A**) und (**B**) den zuvor entfernten **Plastikknopf (E)** stecken.

Sicherheitshinweise für die Bedienung

Allgemeine Hinweise zum Umgang mit Flüssiggas-Flaschenanlagen:

Eigenschaften von Flüssiggas:

Flüssiggas (Propan, Butan und deren Gemische) ist ein leicht entzündliches, farbloses Gas mit deutlichem Geruch. Es ist schwerer als Luft und schon bei geringer Vermischung mit der Umgebungsluft zündfähig.



Vorsicht! Unkontrolliert ausströmendes Gas kann verpuffen oder explodieren.

Flüssiggas steht in der Flasche unter Druck. Vor Erwärmung über 40°C schützen! Bei höheren Temperaturen, insbesondere Brandeinwirkung, besteht die Gefahr des unkontrollierten Gasaustritts bis hin zum Bersten der Flasche.

Verhalten bei Störungen:

Bei Störungen und Undichtheiten (z.B. Gasgeruch, Ausströmgeräusche) sind folgende Regeln zu beachten:

- Schließen Sie sofort das Flaschenventil (im Uhrzeigersinn).

- Rauchen Sie nicht und verwenden Sie kein offenes Feuer.
- Bedienen Sie keine Elektroschalter.
- Nicht telefonieren.
- Öffnen Sie Türen und Fenster, sorgen Sie für Lüftung.
- Wenn möglich, bringen Sie die undichte Flasche ins Freie.
- Verlassen Sie das Gebäude und verständigen einen autorisierten technischen Hilfsdienst.

Sicherheitsvorkehrungen:

- Der am Gerät befindliche Berührungsschutz dient der Verhütung von Brandgefahr und Verbrennungen; kein Teil des Schutzes darf auf Dauer entfernt werden.

⚠ Für Kinder und Gebrechliche bietet er keinen vollen Schutz!

- Das Heizgerät ist mit einer Sauerstoffmangel-Sicherung ausgestattet. Wenn sich im Raum ein hoher Anteil an Kohlendioxid (CO₂) befindet, sorgt die Sicherung dafür, dass sich das Gerät automatisch abschaltet. Es ist nicht möglich, das Gerät wieder einzuschalten, bevor Sie den Raum nicht gelüftet haben.
- Nach Benutzung des Heizgerätes ist das Flaschenventil zu schliessen!

Bedienung

Nachdem Sie die **allgemeinen Sicherheitshinweise** und die **Gerätespezifischen Sicherheitshinweise** gelesen und verstanden haben, können Sie das Gerät in Betrieb nehmen. Gehen Sie dabei wie folgt vor:

Gasflasche Einsetzen:

- Das Gerät wird mit einem Gasgemisch Propan / Butan bei 50mbar betrieben.
- Für den Betrieb des Gerätes benötigen Sie eine Flüssiggasflasche bis max. 11 kg, der Schlauch ist bereits vormontiert.
- Der Druckregler muss entsprechend des Einsatzzweckes erst ausgewählt bzw. zugekauft werden.
- Die Installation bzw. der Austausch der Flüssiggasflasche ist in flammfreier Atmosphäre vorzunehmen.
- **Das Gerät muss bei Nichtbenutzung und zum Flaschenwechsel am Flaschenventil abgestellt werden.**
- Nach Erst- und vor jeder weiteren Inbetriebnahme und vor allem nach jedem Flaschenwechsel muss die Dichtheit mit schaubildenden Mitteln (z.B. Seifenvasser) geprüft werden.
- Die Dichtheit ist sichergestellt, wenn keine Blasenbildung auftritt.

⚠ Eine Dichte prüfung mit offener Flamme ist streng untersagt!

- Die Flasche ist so in das Gerät zu stellen, dass sie nicht mit dem Brennerhalterblech und der daran befestigten Gaszuführung in Kontakt kommt. Der Schlauch darf nicht an der heißen Rückseite des Brenners anliegen.
- Das Gerät wird mit einem Schlauch, 40 cm lang, geliefert. Der Schlauch darf nicht gekürzt oder durch einen längeren ersetzt werden.
- Überprüfen Sie in regelmäßigen Abständen den Zustand des Schlauches, zumindest bei jedem Flaschenwechsel.
- Bei Beschädigung ist der Schlauch durch einen baugleichen, DIN DVGW geprüften Ersatzschlauch auszutauschen.

- Die Verbindung Schlauch - Regler wird mittels V4" Linksgewinde realisiert. Zur Montage ist ein Schraubenschlüssel SW 17 zu verwenden.
- Bei der Montage des Schlauches/Druckreglers an die Flüssiggasflasche ist eine Verdrehung des Gasschlauches unzulässig.

⚠ Achtung! Gasschlauch darf nicht an Brennerrückwand anliegen!

- Mit anderen Druckregler-Typen, als vorgegeben, ist der Betrieb nicht gestattet.
- Achten Sie darauf, dass Schläuche und Regler spätestens alle 5 Jahre erneuert werden.

Anschliessen der Flüssiggasflasche:

- Ventilschutzkappe abnehmen
- Verschlussmutter vom Anschlussstutzen abdrehen (rechts herum).
- Gummidichtung im Flaschenventil prüfen (Regleranschluss).
- Regler mit Schlauch handfest anschrauben (Linksgewinde). Benützen Sie kein Werkzeug!!! Drehen Sie nicht den Regler, sondern die Überwurfmutter.
- Dichtheitsprüfung vornehmen.

Auswechseln der Flüssiggasflasche:

- Flaschenventil schliessen
- Regler abschrauben.
- Verschlussmutter auf Anschlussgewinde drehen (Linksgewinde). -Ventilschutzklappe aufsetzen.
- Neue Flasche anschliessen und Dichtheitsprüfung vornehmen.

Inbetriebnahme/Ausserbetriebnahme des Katalyt-Raumheizers:

- Vor Gebrauch Gasflasche 1Std. senkrecht hinstellen, falls sie vorher transportiert wurde, damit die umweltbelastenden Teile sich am Flaschenboden sammeln können.
- Gasflasche in den Innenraum (Rückseite) des Gerätes stellen. Gasflasche wie oben beschrieben, anschließen.
- Flaschenventil an der Propangasflasche durch Linksdrehung öffnen.
- Drücken Sie den großen Einstellknopf nach unten und drehen ihn auf das große Flammensymbol -Start
- Drücken Sie den Piezodruckknopf mehrmals hintereinander, um die Zündflamme zu entzünden. Ist die Zündflamme sichtbar, so halten Sie bitte ca. weitere 20 Sekunden den Einstellknopf durchgedrückt, damit das Thermoelement heiß wird. Danach können Sie den Einstellknopf loslassen und haben nun die höchste Heizstufe. Wenn die Zündflamme jedoch ausgeht, wiederholen Sie den Vorgang.
- Die Heizleistung können Sie verringern, indem Sie den Einstellknopf leicht eindrücken und auf das mittlere bzw. kleine Flammensymbol stellen. Wir empfehlen nach der Inbetriebnahme 10 min. zu warten, bevor Sie die Heizleistung umstellen.
- Nur im Bereich der Zündflamme ist die Gaskatalytplatte leicht glühend, trotzdem verteilt sich die volle Heizleistung über die gesamte Gaskatalytplatte.
- Etwaiger Rauch (frische Farbe) ist nach der Aufheizzeit verfliegen.

⚠ ACHTUNG! Im heißen Zustand keine Umstellung (Transport) vornehmen.

- Die Gasflasche darf während des Gebrauches oder Stillstand des Raumheizers nicht umgedreht werden. Es besteht höchste Unfallgefahr!
- Abschalten des Gaskatalyt-Raumheizers: GASFLASCHENVENTIL SCHLIESSEN.

Service

Sie haben **technische Fragen? Eine Reklamation? Benötigen Ersatzteile oder eine Bedienungsanleitung?**

Auf unserer Homepage www.guede.com im Bereich **Service** helfen wir Ihnen schnell und unbürokratisch weiter. Bitte helfen Sie uns Ihnen zu helfen. Um Ihr Gerät im Reklamationsfall identifizieren zu können benötigen wir die Seriennummer sowie Artikelnummer und Baujahr. Alle diese Daten finden Sie auf dem Typenschild. Um diese Daten stets zur Hand zu haben, tragen Sie diese bitte unten ein.

Seriennummer:

Artikelnummer:

Baujahr:

Tel.: +49 (0) 79 04 / 700-360
Fax: +49 (0) 79 04 / 700-51999
E-Mail: support@ts.guede.com

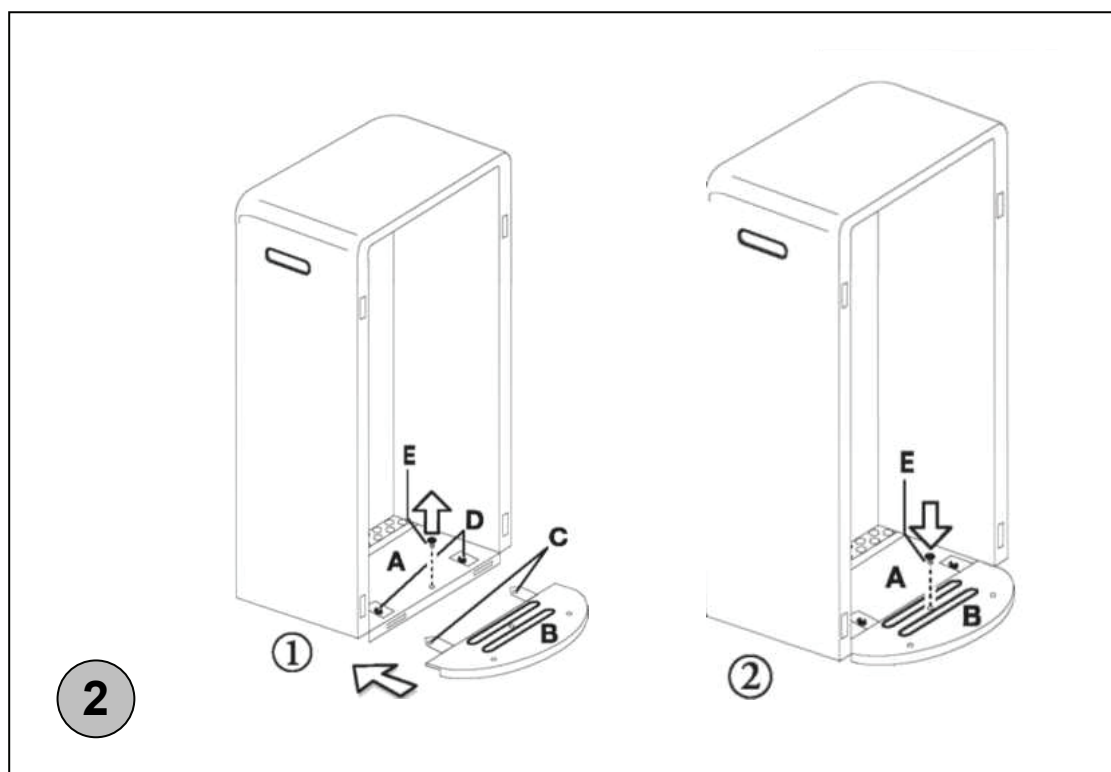
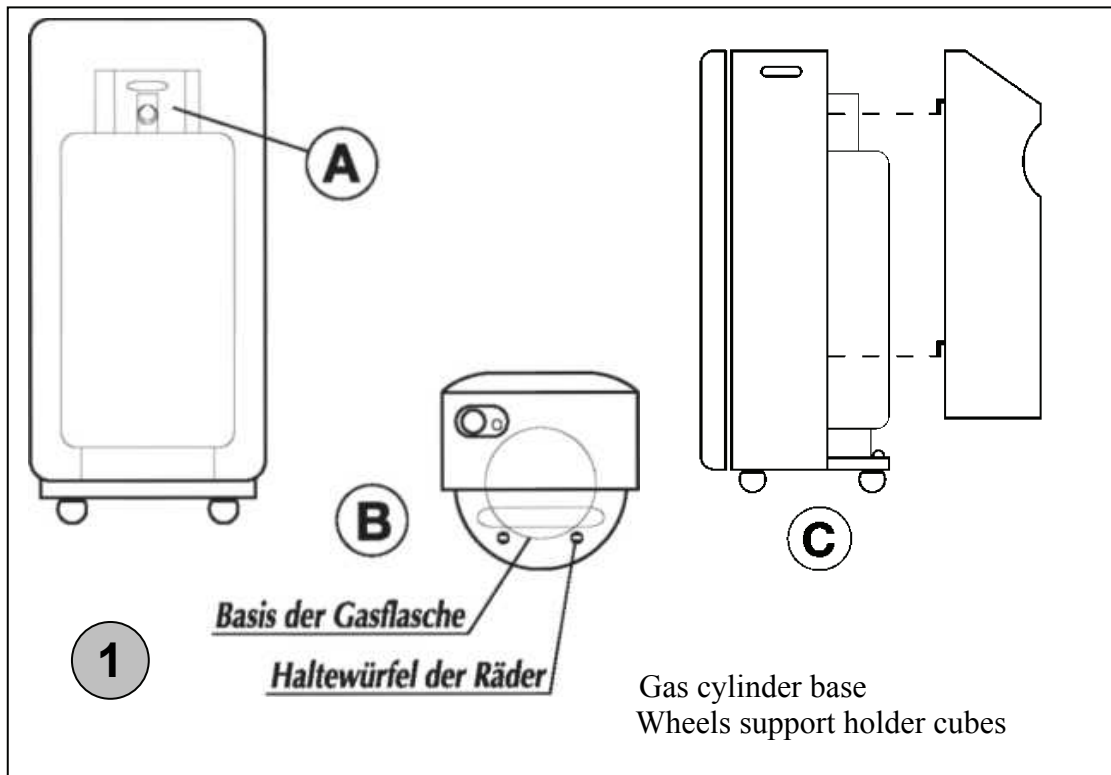

Inspektion und Wartung

- Verschmutzungen am Gehäuse können mit einem feuchten Tuch abgewischt werden. Dabei darf kein Wasser an die Oberfläche des Katalytbrenners gelangen.
- Verwenden Sie zur Reinigung keine Scheuer- oder Lösungsmittel.
- Bei längerer Außerbetriebsetzung ist die Gasflasche zu entnehmen und das Gerät staubfrei aufzubewahren.
- Wenden Sie sich für umfangreichere Wartungsarbeiten an Ihren Vertragshändler.
- Bei Reparaturen nur Original-Ersatzteile verwenden.
- Diese Wartungsarbeiten sollten alle 2 bis 3 Jahre durchgeführt werden.





Markings:





Product safety:

	
The product complies with the appropriate standards of the European Community	Harmful or electric or electronic devices intended for disposal must be delivered to an appropriate recycling point.

Prohibitions:

	
Do not use in rain	Do not operate the device without the safety covers



Warning:

	
Warning / Attention	Hot surface warning
	
Explosive gas cylinder warning	Do not use indoors
	
Maintain distance from the device	



Instructions:

	
Read the Operating Instructions before use!	



Environment protection:



	
Do not throw into general garbage bin, dispose of through specialized company.	Packaging cardboard material can be returned for recycling at the respective collection point.

Packaging:

	
Protect from humidity	Packaging orientation - up
	
Interseroh-Recycling	

Technical data:

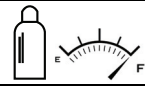
	
Maximum output	Nominal connection pressure

	
Consumption	Type of gas

Device

Catalytic heater 3000

An elegantly shaped heating stove using PB gas for heating, to be used in well-ventilated spaces (minimum of 40 m³). The case is made of specially-layered sheet metal, the front panel from a decoratively perforated sheet metal for an even heat output. Not suitable for bathrooms, bedrooms or as a permanent heating device in living spaces.

EU – DECLARATION OF COMPLIANCE

We,

Güde GmbH & Co. KG
Birkichstrasse 6
D-74549 Wolpertshausen
Germany

herewith declare that the following appliance complies with the appropriate basic safety and health requirements of the EU Directives based on its design and type, as brought into circulation by us.

In case of alternation of the machine, not agreed upon by us, this declaration will lose its validity.

Machine description:
 Catalytic heater 3000

Article No.:
 #85027

Date/authorised signature: 20.04.2011 

Title of signatory: **Managing Director**
Mr Arnold

Technical documentation: J. Bürkle FBL; QS

Applicable EU Directives:
 2009/142/EC
 90/396/EC

Applicable harmonised standards:
 EN 449:2002
 EN 12864
 EN 4815-2:1979

Guarantee

The guarantee exclusively applies to material or manufacturing defects. The original proof of purchase with the purchase date must be submitted when lodging a claim in the guarantee period.

The guarantee does not include any unauthorised use, e.g. appliance overloading, violent use, damage by a third party or foreign item. The failure to follow the Operating Instructions and assembly instructions and common wear and tear are not covered by the guarantee either.

General safety instructions

Please read the instructions in full before first operation. In case of any doubt about the connection and operation of the device, please contact the producer (service department).

TO GUARANTEE A HIGH LEVEL OF SAFETY, FOLLOW THESE INSTRUCTIONS CAREFULLY:

- After unpacking, check that the device and all of its parts are in perfect order.
- **Pay attention to and take account of the environment you are working in.** Do not use electric tools in wet or humid environment. Make sure the lighting is adequate. Do not expose electric tools to rain or high air humidity. Do not turn electric tools on in an environment with highly flammable liquids or gases.
- **Prevent the access of unauthorized persons to the device.** Visitors and spectators, especially children and ill persons, should not linger around the workplace.
- **Pay attention to the electric cable.** Never pull at the cable. To unplug the device, pull the cable by the plug. The cable must not be placed near sources of heat, oils and sharp edges.
- **Prevent unintentional turning on.** Always make sure that the on/off switch of the device is in the off position before plugging the device to the power supply socket.
- **Be careful in all situations. Always pay attention to what you do.** Use common sense. Do not use electric devices and tools when you are tired.
- **Be careful and pay attention to damaged parts.** Always inspect the tool before use. Are some parts damaged? In case of light damage, ask yourself seriously if the tool is still safe to use and functioning safely.
- **Prevent electric current injuries.** Prevent any bodily contact with an earthed object, e.g. water pipes, radiators, cooking stoves and refrigerators.
- **Warning!** Use of accessories and extensions not recommended explicitly in these instructions may put persons and objects at risk.
- **Make sure the plug is out of a socket before performing maintenance or adjustment.**
- **Correct use of the device:**
Always follow and keep all instructions from this manual when operating the device. Prevent use by children or persons who were not acquainted with its function.
- **Do not use the device when a defect or malfunction has been detected.**
If unusual sounds or strong vibrations occur during operation which seem to suggest a malfunction, the device must be immediately switched off and the cause established by the nearest servicing shop.
- **Use only original spare parts.**
In case of use of spare parts by other manufacturers, the warranty becomes void and malfunctions in the appliance may occur. Original spare parts can be purchased from our business partners.
- **Do not make any alterations to the device.**
Do not make any changes or alterations to the device. All repairs must be performed by an authorized servicing shop. Unauthorized change can limit the output of the device but it can also cause serious accidents if performed by persons without the necessary technical knowledge.
- It is absolutely necessary to know the regulations and directives for accident prevention valid in the place of operation, as well as the other general safety rules.
- This tool complies with all appropriate safety regulations. Repairs can be performed only by qualified electricians in authorized service shops,

using only the original spare parts. Non-compliance may cause a danger of accidents.

Device-specific safety instructions

- The heating device can be used only in well-ventilated spaces! (min. 40m³)
- The device must not be operated in high-rising living buildings, cellars, underground spaces, bathrooms and bedrooms, vehicles like RVs, living trailers, boats or spaces where another cylinder with liquid gas is already placed.
- This device can be used only standing on the floor.
- This device can be used only in vertical position.
- The heating device must be installed with regard to fire prevention.
- The heating device must not be covered with textiles or other objects.
- Install the heating device in such a way as to leave enough space in relation to walls, furniture, textiles and other possible sources of fire.
- Always position the heating device so it points towards the centre of the room.
- Do not move the device when in operation.
- The heating device cannot be used in apartments or similar units if the space in the place of installation is smaller than 40 m³ and it is not ventilated adequately. An air-intake and exhaust must be provided through openings, with a diameter of 2500 mm² per kWh (Hs) of heat load, but they must be divided evenly together for the upper and lower hole, with the total diameter of minimum of 5000 mm².
- The device must not be operated in high-rising living buildings, cellars, underground spaces, bathrooms and bedrooms, vehicles like RVs, living trailers, boats or spaces where another liquid gas cylinder is already placed.
- The heating device can be used at an enclosed workplace only if all the appropriate regulations regarding health and safety are met. (Organization of workplace)
- The minimum distance from other heat sources must be at least 1 meter.
- When installing the device, the minimum side distance of 200 mm and front distance to other objects of at least 1500 mm must always be observed.
- Do not cover the device when in operation. It could cause overheating and a risk of fire.
- The device must always be connected to an operational earthing (grounding)(only item no. 85023).
- Do not use the device near a bath tub, shower, wash basin or swimming pool.
- Do not put the electric cable on a hot surface or equipment.
- The hot air output grids must not be blocked.
- The electric cable must not be replaced by the user. The device cannot be installed directly to a firm socket.
- The air stream from the device must never point to furniture, curtains or flammable materials.
- In any case, the appliance must not be used as a heat source in living rooms.
- Never use the appliance unattended as it could become a source of danger.
- In any case, do not use the appliance to dry textiles.

Behaviour in case of emergency

Provide necessary first aid treatment corresponding to the injury nature and seek qualified medical help as soon as possible.

Protect the injured person from other injuries and calm him/her down.

First aid kit must always be available in the place of your work in case of accident in accordance with DIN 13164. Material taken out of the first aid kit needs to be supplemented right away. If help is needed,

please provide the following details:

1. **Place of accident**
2. **Accident nature**
3. **Number of injured persons**
4. **Injury type**

The designed purpose of use of the device

- Catalytic heater for bottled gas heating in well ventilated rooms (with minimum capacity of 40m³)



Any other use is in conflict with the designed purpose!

Technical data

Maximum output	3000 W
Consumption:	220 g/h
Nominal connection pressure:	50 mbar
Gas:	Propan/Butan
Weight:	14 kg

Disposal

The disposal instructions are based on icons placed on the appliance or its package. The description of the meanings can be found in the "Marking" chapter.

Transport package disposal

The package protects the appliance against damage during transport. Packing materials are usually chosen depending on their environmental friendliness and disposal method and can therefore be recycled. Returning the package to material circulation saves raw materials and reduces waste disposal costs. Parts of packages (e.g. foils, styropor) can be dangerous to children. **Risk of suffocation!** Keep parts of packages away from children and dispose them as soon as possible

Operating staff requirements

The operator must carefully read the Operating Instructions before using the appliance.

Qualification

No special qualification is necessary for using the appliance apart from detailed instruction by a qualified person.

Minimum age

The appliance may only be operated by persons over 16 years of age. An exception includes youngsters operating the appliance within their professional education to achieve necessary skills under teacher's supervision.

Training

Using the appliance only requires appropriate instructions by a professional or reading the Operating Instructions. No special training necessary.

Installation / first use

This appliance is equipped with a **40 cm gas hose for connection** – to ensure correct functioning, a **pressure regulator for 50 mbar on the cylinder** is absolutely necessary. We recommend the following pressure regulators according to the purpose of use:

- Leisure time use – e.g. terrace, outdoors space, tent vestibule, party tents etc., with adequate air in-take and exhaust, **pressure regulator 50 mbar**
- For home use (any in-doors spaces) in compliance with TRF1996-5.2.7.2 (amendment valid from the 1st of June 2000) and for all industrial liquid-gas devices (indoors and outdoors) in compliance with UW BGV D34 section 11 par. 3 and 4: **two-stage safety pressure regulator „t“ 50 mbar with pressure gauge (not included).**

Installation of the back cover - illustration 1:

To install the back cover, follow steps A, B and C:

- A Turn the gas cylinder around until the opening points outwards, to provide good access to the gas valve.
- B Make sure the base of the gas cylinder is positioned between the wheels support holder cubes.
- C Install the back cover by placing the four hooks into the openings in the protective cover.

Installation of the bottom - illustration 2:

- (1) Take out the **plastic button (E)**. **Both cocks (C) of the bottom part (B)** must be fully inserted into the back openings of the **bottom (A)** in the relevant **hollows (D)**.
- (2) Place **the plastic button (E)** you took out earlier into both bottom openings **(A)** and **(B)**.

Safety instructions – operation

General instructions for liquid gas cylinders handling:

Characteristics of liquid gas:

The liquid gas (propane, butane and their mixes) is a highly flammable, colourless gas with strong smell. It is heavier than air and it is flammable when mixed with even a small amount of air.



Warning! Gas leaking without control can burst into flame or explode.

The liquid gas in the cylinder is pressurized. Protect it from temperatures over 40°C! Higher temperature, especially due to fire, causes risk of uncontrolled gas leak and even an explosion of the cylinder.

Malfunction procedure:

In case of malfunction and leaks (e.g. smell of gas, sounds produced by leaking) follow these rules and guidelines:

- Turn the cylinder valve off immediately (clockwise).
- Do not smoke and do not use open fire.
- Do not turn any electric switch on or off.
- Do not make phone calls.
- Open doors and windows, ensure ventilation.
- If possible, carry the leaking cylinder outside of the building.
- Leave the building and advise technical help of the situation.

Safety prevention means:

- Touch protection at the device should prevent fire and burns; no part of the protection can be taken off permanently.



Full protection is not provided for children and ill persons!

- The heating device is equipped with a low-oxygen safety device. If a higher concentration of carbon dioxide (CO₂) is detected in the room, the safety device will automatically shut the appliance off. The appliance cannot be turned back on until the room is ventilated properly.
- After use of the heating device, the cylinder valve must be turned off!

Operation

After having read **the general safety instructions and the device-specific safety instructions and having understood them**, you can start operating the device. Follow these instructions:

Installation of the gas cylinder:

- The device uses a mixture of propane and butane under pressure of 50 mbar.
- To operate the device, a gas cylinder with liquid gas of max. 11 kg of filling is necessary, the hose is pre-installed.
- Gas regulator must be selected and/or purchased first of all, depending on the purpose of use.
- Installation or change of cylinder with liquid gas must be performed in non-flammable atmosphere.
- **When the device is not in use and during change of the cylinder, the device valve must be turned off.**
- After the first and before any subsequent putting into operation and especially after each bottle change, a leak test using foamy solution (e.g. soapy water) must be carried out.
- Tightness is proven when no bubbles appear.



It is strictly forbidden to check tightness by open flame!

- The cylinder must be placed in such a position so that it is not in contact with the sheet metal of the burner and the gas supply attached to it. The hose must not touch (be in contact with) the hot back side of the burner.
- The device is supplied with a 40 cm long hose. The hose must not be shortened or exchanged for a longer one.
- Inspect the condition of the hose regularly, at least during each change of the cylinder.
- In case of damage to the hose, it must be replaced with a hose of the same construction, tested according to DIN DVGVV.
- Connection of the hose to the regulator must be done with minimum of V4" left thread. The screw spanner SW 17 is required for installation.
- Twisting or distortion of the gas hose during the installation of the hose and pressure regulator to the liquid gas cylinder is not permissible.



Warning! The hose must not touch (be in contact with) the hot back side of the burner!

- Operation with pressure regulators other than those prescribed above is prohibited.
- Make sure the hose and regulator are changed after 5 years at the latest.

Connection of the liquid gas cylinder:

- Take the protective cover of the valve off.
- Take the covering nut from the attachment socket off by turning (right).
- Check the rubber seal in the cylinder valve (regulator connection).

- The regulator and the hose must be screwed on tightly (left thread). Do not use any tool or instrument. Do not turn the regulator but the sleeve nut.
- Check the tightness of the connection.

Change of the liquid gas cylinder:

- Close the cylinder valve
- Unscrew the regulator.
- Screw the closing nut on the connecting tread (left thread) – put the protective cover on.
- Connect the new cylinder and check tightness.

Start up procedure / discontinuation or stopping procedure of the catalytic stove:

- Before operation, let the cylinder stand in a vertical position for 1 hour if transported so the elements more burdening to the environment may settle down to the bottom of the cylinder.
- Place the gas cylinder to the inner space of the device (back side). Connect the gas cylinder as described above.
- Open the cylinder valve on the propane cylinder by turning to the left.
- Push the large setup button down and turn it to the large flame symbol – start.
- Push the piezo-ignition button several times, to light the starting flame. When the starting flame is visible, keep the setup button pushed for about 20 seconds, heating up the thermal element. You can release the setup button afterwards and the heating is turned on to the highest level. If the starting flame goes off, though, repeat the procedure.
- The heating output can be lowered by pushing lightly on the setup button and turning it to the medium or minimum flame symbol. We recommend to wait for 10 minutes after starting the operation before changing the heating output.
- The catalytic gas plate is slightly hot only in the area of the starting flame, but the full heating output is spread over the whole catalytic plate.
- The slight smoke (fresh paint) will dissipate after heating up.



CAREFUL! Do not move when hot (transport).

- The gas cylinder must not be turned during the operation or shut down of heating device. The highest danger of accident!
- Shutting off of the catalytic gas heating device: **CLOSE THE GAS VALVE ON THE CYLINDER.**

Servicing

Do you have any technical questions? A claim? Do you need spare parts or the Operating Instructions?

You will be helped quickly and without needless bureaucracy at our webpage www.guede.com in the **Service** part. Please help us be able to assist you. To be able to identify your appliance when claimed, we need to know its serial No., order No. and year of production. All these details can be found on the type label. Enter the details below for future reference.

Serial No.:
Order No.:
Year of production:

Tel.: +49 (0) 79 04 / 700-360
Fax: +49 (0) 79 04 / 700-51999
E-Mail: support@ts.guede.com

Inspection and maintenance

- Any dirt on the case of the device can be cleaned off with a wet towel. Water must not get onto the surface of the catalytic burner.
- Do not use any abrasive cleaning means or solvents for cleaning.
- In case of a longer discontinuation of use, disconnect the gas cylinder and place it outside of the device, store the device in a dust-free environment.
- Contact your contractual sales point for more extensive maintenance.
- Use only original spare parts for repairs.
- Such maintenance should be performed at least once every 2 to 3 years.

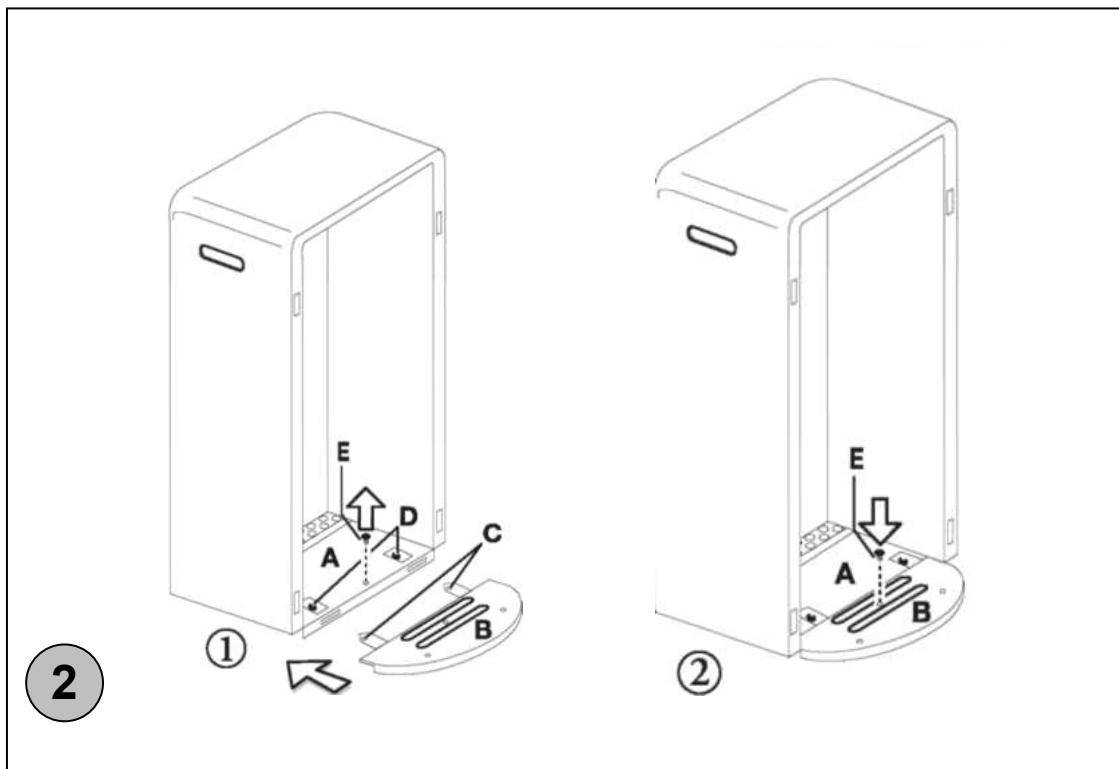
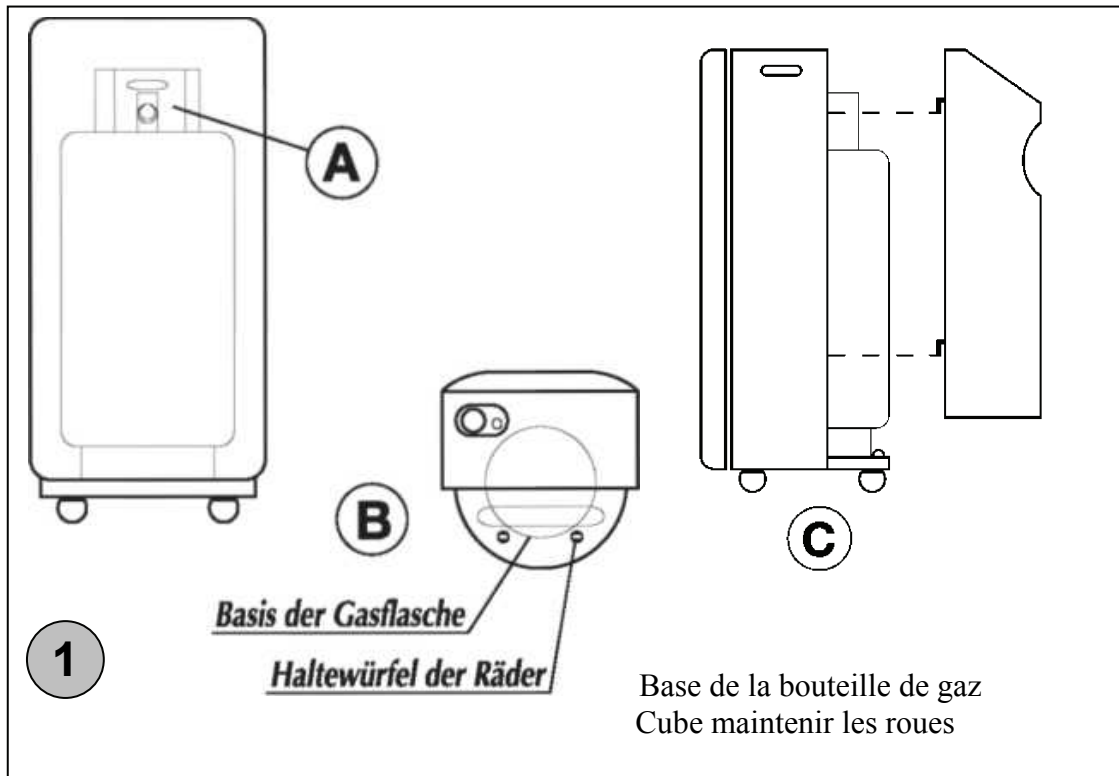

Symboles:

Sécurité du produit :

Produit répond aux normes correspondantes de la CE	Déposez les appareils électriques ou électroniques défectueux et/ou destinés à liquidation au centre de ramassage correspondant.

Interdictions :

Ne prenez pas sans capot de protection en place	Ne pas exposer à la pluie

Avertissement :

Avertissement/attention	Avertissement – surface chaude
Avertissement de la bouteille de gaz explosifs	Utilisation extérieure uniquement, à protéger de la pluie.
Respecter une distance de sécurité	

Consignes :

Lisez le mode d'emploi avant l'utilisation.	

Protection de l'environnement :

Liquez les déchets de manière à ne pas nuire à l'environnement.	Déposez l'emballage en carton au dépôt pour recyclage.

Emballage :

Protégez de l'humidité	Sens de pose
Interseroh-Recycling	

Caractéristiques techniques :

puissance maximale	Pression de service

Consommation	Type de gaz

Appareils

Poêle à catalyse 3000

Poêle de forme parfaite pour chauffer au propane et butane des pièces bien ventilées (au minimum 40 m³). Corps en tôle d'acier avec revêtement spécial, face avec tôle décorative perforée pour sortie uniforme de la chaleur. Ne convient pas aux salles de bains, chambres à coucher ou en tant que source thermique dans les pièces d'habitation. Grille de chauffe de haute qualité en provenance d'Europe.

DÉCLARATION DE CONFORMITÉ CE

Nous,

Güde GmbH & Co. KG
Birkichstraße 6
D-74549 Wolpertshausen

Déclarons par la présente que les appareils indiqués ci-dessous répondent du point de vue de leur conception, construction ainsi que de leur réalisation mise sur le marché, aux exigences fondamentales correspondantes des directives de la CE en matière de sécurité et d'hygiène. **Cette déclaration perd sa validité après une modification de l'appareil sans notre approbation préalable.**

Désignation des appareils:
 Four Catalytique 3000

N° de commande:
 #85027

Date/Signature du fabricant: 20.04.2011

Titre du Signataire : **gérant**
Monsieur Arnold

Documents techniques : J. Bürkle FBL; QS

Directives applicables de la CE :
 2009/142/EC
 90/396/EC

Normes harmonisées utilisées :
 EN 449:2002
 EN 12864
 EN 4815-2:1979

Garantie

La garantie s'applique exclusivement aux défauts provoqués par un défaut de matériel ou un défaut de fabrication. Lors de la réclamation pendant la durée de la garantie, il est nécessaire de joindre de certificat d'achat comportant la date d'achat.

La garantie n'inclut pas une utilisation incompétente telle que – surcharge de la machine, utilisation de la force, endommagement par une tierce personne ou un objet étranger. Le non respect du mode d'emploi et du mode de montage ainsi que l'usure normale de la machine ne sont pas non plus inclus dans la garantie.

Consignes générales de sécurité

- Enlevez l'emballage et contrôlez l'état parfait de l'appareil et de toutes ses pièces.
- **Prenez en considération les conditions atmosphériques dans lesquelles vous travaillez.** N'utilisez pas les outils et appareils électriques dans un environnement humide ou mouillé. Veillez à un éclairage suffisant. N'exposez pas les outils électriques à la pluie ou à une humidité d'air élevée. Ne mettez pas les appareils électriques en marche à proximité des liquides ou des gaz inflammables.
- **Empêchez l'accès à l'appareil aux tierces personnes.** Éloignez les visiteurs, les spectateurs, en particulier les enfants, les personnes malades ou faibles, de votre lieu de travail.
- **Surveillez le câble d'alimentation.** Ne tirez pas sur le câble. Ne l'utilisez pas pour retirer la fiche de la prise. Éloignez-le des sources de chaleur, de l'huile et des bords tranchants.
- **Évitez la mise en marche involontaire de l'appareil.** Avant de brancher la fiche à la prise, vérifiez que l'interrupteur de l'appareil se trouve en position „arrêt“
- **Soyez attentifs. Faites attention à ce que vous faites.** Utilisez le bon sens. N'utilisez pas les appareils électriques si vous êtes fatigués.
- **Faites attention aux pièces endommagées.** Vérifiez l'appareil avant de l'utiliser. Certaines pièces sont endommagées ? En cas d'un endommagement léger, réfléchissez si l'appareil peut fonctionner sûrement et parfaitement.
- **Protégez-vous de l'électrocution.** Évitez le contact physique avec les objets mis à la terre, par exemple, conduites d'eau, corps de chauffe, réchauds et réfrigérateurs.
- **Avertissement !** L'utilisation d'accessoires et d'embouts non recommandés explicitement dans cette notice peut représenter un danger pour des personnes et des objets.
- **Avant de procéder à au réglage et à l'entretien, débranchez d'abord la fiche.**
- **Utilisation correcte de l'appareil**
Lors de l'utilisation de l'appareil, respectez toutes les consignes indiquées dans ce mode d'emploi. Veillez à ce que l'appareil ne soit pas utilisé par des enfants ou des personnes ignorant son fonctionnement.
- **N'utilisez pas l'appareil défectueux**
Arrêtez immédiatement l'appareil s'il émet des bruits particulier lors du travail ou vibre fortement ou s'il paraît défectueux. Faites constater la cause par le service clients le plus proche.
- **Utilisez exclusivement des pièces détachées d'origine.**
L'utilisation des pièces détachées d'autres fabricants entraîne la perte de la garantie et peut engendrer des pannes de l'appareil. Les pièces détachées d'origine sont disponibles auprès des vendeurs contractuels.
- **Ne modifiez pas l'appareil**
N'effectuez aucune modification sur l'appareil. Pour toutes les réparations, contactez le service clients. Une modification non approuvée peut influencer négativement la puissance de l'appareil et surtout provoquer de graves accidents lorsqu'elle est réalisée par des personnes sans connaissances techniques nécessaires.
- Il est indispensable de connaître les règles de prévention des accidents en vigueur à l'endroit donné, ainsi que toutes les autres règles de sécurité généralement reconnues.
- Cet appareil répond à toutes les dispositions correspondantes. Les réparations doivent être réalisées uniquement par des électriciens qualifiés dans des centres de réparations agréés en utilisant des pièces détachées d'origine. Le non respect de cette consigne engendre des risques d'accidents.

Consignes de sécurité spécifiques pour l'appareil

- Le corps de chauffe peut être utilisé uniquement dans des pièces bien ventilées ! (min. 40cm³)
- Il est interdit d'utiliser l'appareil dans des appartements, caves, espaces souterrains, salles de bains et chambres à coucher, véhicules tels que caravanes, camping-cars, bateaux, et dans des pièces avec présence de gaz liquide.
- Utilisez cet appareil uniquement sur le sol.
- Utilisez l'appareil exclusivement en position verticale.
- Le corps de chauffe doit être installé de façon à ce qu'il soit protégé de l'incendie.
- Ne couvrez pas le corps de chauffe avec des textiles ou d'autres objets.
- Installez l'appareil à une distance suffisante des murs, meubles, textiles et tout autre objet inflammable.
- Tournez toujours le corps de chauffe vers le centre de la pièce.
- Ne déplacez pas l'appareil lorsqu'il est en marche.
- L'utilisation du corps de chauffe dans des espaces fermés est autorisée uniquement en conformité avec les règles de sécurité de travail (arrêté sur les lieux de travail).
- La distance minimale des autres sources de chauffe est de 1 m.
- Lors de l'installation du corps de chauffe, respectez la distance latérale minimale de 200 mm et la distance minimale de la face de 1500 mm.
- Ne couvrez pas l'appareil lorsqu'il est en marche. Vous pourriez provoquer la surchauffe de l'appareil avec risque d'incendie.
- N'utilisez pas l'appareil à proximité des baignoires, douches, lavabos et piscines.
- Ne posez pas le câble électrique sur l'appareil chaud.
- La grille de sortie d'air chaud et l'amenée d'air de l'appareil ne doivent pas être bouchées.
- Le courant d'air sortant de l'appareil ne doit jamais être dirigé vers des meubles, rideaux ou matières inflammables.
- Il est strictement interdit d'utiliser l'appareil en tant que source de chaleur dans des pièces habitables.
- N'utilisez jamais l'appareil sans surveillance, il pourrait devenir source de danger.
- N'utilisez en aucun cas l'appareil pour sécher des textiles.

Conduite en cas d'urgence

Effectuez les premiers gestes de secours et appelez rapidement les premiers secours. Protégez le blessé d'autres blessures et calmez-le. **Pour des raisons de risque d'accident, le lieu de travail doit être équipé d'une armoire à pharmacie selon DIN 13164. Il est nécessaire de compléter immédiatement le matériel pris dans l'armoire à pharmacie. Si vous appelez les secours, fournissez les renseignements suivants :**

1. **Lieu d'accident**
2. **Type d'accident**
3. **Nombre de blessés**
4. **Type de blessure**

Utilisation en conformité avec la destination

- Poêle à catalyse pour chauffer au propane et butane des pièces bien ventilées (au minimum 40 m³).



Toute autre utilisation est contraire à la destination !

Caractéristiques techniques

Puissance de chauffe:	3000 W
Consommation:	220 g/h
Pression de service:	50 mbar
Gas:	Propan/Butan
Poids environ:	14 kg

Liquidation

Les consignes de liquidation résultent des pictogrammes indiqués sur l'appareil ou sur l'emballage. La description des significations individuelles se trouve dans le chapitre « Indications sur l'appareil ».

Liquidation de l'emballage de transport

L'emballage protège l'appareil de l'endommagement lors du transport. En général, le matériel d'emballage est choisi de façon à ce qu'il réponde aux règles de protection de l'environnement et de liquidation des déchets, par conséquent, il peut être recyclé.

La remise de l'emballage dans le circuit de matières permet d'économiser des matières premières et de réduire les déchets.

Des parties de l'emballage (telles que films, styropore) peuvent être dangereux pour les enfants. **Danger d'étouffement !**

Rangez les parties de l'emballage hors de portée des enfants et liquidez-les le plus rapidement possible.

Exigences à l'égard de l'opérateur

L'opérateur doit lire attentivement la notice avant d'utiliser l'appareil.

Qualification

Mis à part l'instruction détaillée par un spécialiste, aucune autre qualification spécifique n'est requise.

Âge minimal

L'appareil peut être utilisé uniquement par des personnes de plus de 16 ans, exception faite des adolescents manipulant l'appareil dans le cadre de l'enseignement professionnel sous la surveillance du formateur.

Formation

L'utilisation de l'appareil nécessite uniquement l'instruction par un spécialiste, éventuellement par la notice. Une formation spéciale n'est pas nécessaire.

Montage / première mise en marche

Cet appareil est équipé d'un **tuyau de gaz de 40 cm** situé du côté du raccord – son fonctionnement nécessite impérativement un **régulateur de pression pour bouteille de 50mbars**. En fonction du but d'utilisation, nous recommandons les régulateurs de pression suivants :

- Pour loisirs, sur la terrasse, à l'extérieur, sous appentis, dans une tente pour surprises-parties, etc. avec arrivée et sortie d'air suffisantes, **régulateur de pression de 50mbars**
- Pour maisons (tous les dispositifs intérieurs) selon TRF1996-5.2.7.2 (annexe rentrée en vigueur le 01.07.2000) et pour tous les dispositifs à utilisation industrielle à gaz liquide (intérieurs et extérieurs) selon UW BGV D34 §11 art. 3 et 4: **Régulateur de pression de sécurité à deux degrés « t » 50mbars avec manomètre (non livré avec l'appareil).**

Fixation du capot arrière - fig. 1:

Pour fixer le capot arrière, réalisez les étapes A, B et C:

- A Tournez la bouteille de gaz de façon à ce que l'ouverture soit dirigée vers l'extérieur, afin d'assurer un bon accès au robinet de gaz.
- B Assurez-vous que la base de la bouteille de gaz repose à l'intérieur du cube de maintien des roues.
- C Fixez le capot arrière en insérant quatre crochets dans les endroits indiqués du revêtement de protection.

Montage du fond - fig. 2:

- (1) Retirez le **bouton en plastique (E)**. Insérez les **deux languettes (C) de la pièce inférieure (B)** dans les orifices arrières **du fond (A)**, entièrement dans les **creux** correspondants **(D)**.
- (2) Insérez le bouton en plastique **préalablement retiré (E)** dans les deux orifices du fond **(A)** et **(B)**.

Consignes de sécurité relatives à la manipulation

Consignes générales de manipulation des dispositifs avec bouteille à gaz liquide :

Propriétés du gaz liquide :

Le gaz liquide (propane, butane et leurs mélanges) est un gaz hautement inflammable, incolore, avec odeur prononcée. Il est plus lourd que l'air et il est inflammable s'il est mélangé même avec une petite quantité d'air ambiant.



Attention ! Le gaz qui fuit de façon incontrôlée peut s'enflammer et exploser.

Le gaz liquide dans la bouteille est sous pression. Veillez à ce qu'il ne chauffe pas à une température supérieure à 40°C ! En cas de températures plus élevées, en particulier sous l'influence d'un incendie, il y a un risque de fuite de gaz non contrôlée pouvant conduire jusqu'à l'éclatement de la bouteille.

Conduite en cas de panne :

En cas de panne ou d'inétanchéité (odeur de gaz, sifflement de gaz, etc.), il est nécessaire de respecter les règles suivantes :

- Fermez immédiatement le robinet de gaz (dans le sens horaire).
- Ne fumez pas et n'utilisez pas de feu ouvert.
- Ne manipulez pas les interrupteurs électriques.
- Ne téléphonez pas.
- Ouvrez les portes et fenêtres, ventilez.
- Si possible, transportez la bouteille non étanche à l'extérieur.
- Quittez le bâtiment et informez le service technique agréé.

Mesures de sécurité :

- La protection contre le contact située sur l'appareil, sert de prévention d'incendie et de brûlures; il est interdit de retirer des pièces de la protection de façon permanente.



Elle ne représente pas une protection complète pour les enfants et personnes faibles !

- Le corps de chauffe est équipé d'une sécurité contre le manque d'oxygène. En cas de présence d'une grande quantité de binoxyde de carbone (CO2) dans la pièce, la sécurité veille à ce que l'appareil s'arrête automatiquement. Il est impossible de remettre l'appareil en marche avant l'aération de la pièce.
- Après l'utilisation du corps de chauffe, fermez le robinet de la bouteille !

Manipulation

Mettez l'appareil en marche après avoir lu et compris **les consignes de sécurité générales et les consignes de sécurité spécifiques pour l'appareil**. Procédez comme suit:

Installation de la bouteille de gaz :

- L'appareil s'utilise avec un mélange de propane – butane à 50mbars.
- Le fonctionnement de l'appareil nécessite une bouteille avec gaz liquide de 11 kg au maximum, le tuyau est déjà monté.
- Le régulateur de pression doit être choisi ou acheté en conformité avec le but d'utilisation.
- Procédez à l'installation ou au remplacement de la bouteille avec gaz liquide dans un environnement non inflammable.
- **Si vous n'utilisez pas l'appareil ou souhaitez remplacer la bouteille, arrêtez l'appareil sur le robinet de la bouteille.**
- Après la première utilisation et avant chaque mise en marche suivante et surtout après chaque remplacement de la bouteille, il est nécessaire de procéder à un essai d'étanchéité à l'aide d'une solution mousseuse (eau savonneuse).
- L'étanchéité est assurée en cas d'absence de bulles d'air.



L'essai d'étanchéité avec flamme ouverte est strictement interdit !

- Placez la bouteille dans l'appareil de façon à ce qu'elle ne rentre pas en contact avec la tôle du support du brûleur et de l'arrivée de gaz fixée sur celui-ci. Le tuyau ne doit pas toucher la partie arrière chaude du brûleur.
- L'appareil est livré avec un tuyau de 40 cm de longueur. Il est interdit de raccourcir le tuyau ou de le remplacer par un autre tuyau.
- Contrôlez régulièrement l'état du tuyau, et au minimum lors de chaque remplacement de la bouteille.
- Un tuyau endommagé doit être remplacé par un tuyau de construction similaire, soumis à l'essai conformément à DIN DVGVV.
- Le raccord tuyau – régulateur s'effectue à l'aide du filetage à gauche V4". Utilisez pour le montage un tournevis SW 17.
- Lors du montage du tuyau/régulateur de pression sur la bouteille avec gaz liquide, attention à ne pas tordre le tuyau de gaz.



Attention ! Le tuyau de gaz ne doit pas toucher la partie arrière du brûleur !

- Il est interdit d'utiliser l'appareil avec d'autres types de régulateurs que ceux prescrits par le fabricant.
- Veillez à remplacer les tuyaux et les régulateurs au plus tard tous les 5 ans.

Branchement d'une bouteille de gaz liquide :

- Retirez le couvercle du robinet.
- Desserrez l'écrou de fermeture (à droite tout autour).
- Contrôlez le joint en caoutchouc sur le robinet de la bouteille (raccord du régulateur).
- Vissez le régulateur avec le tuyau à la main (filetage à gauche). N'utilisez pas d'outils !!! Ne tournez pas le régulateur, seulement l'écrou creux.
- Procédez à l'essai d'étanchéité.

Remplacement d'une bouteille de gaz liquide :

- Fermez le robinet de la bouteille.
- Dévissez le régulateur.
- Tournez l'écrou de fermeture sur le filetage de raccordement (filetage à gauche). Placez la protection du robinet.

- Branchez une nouvelle bouteille et procédez à l'essai d'étanchéité.

Mise en marche/arrêt du poêle à catalyse :

- Si la bouteille a été transportée avant l'utilisation, laissez-la en position verticale pendant 1 heure, de façon à ce que les matières lourdes pour l'environnement puissent se déposer au fond de la bouteille.
- Placez la bouteille de gaz à l'intérieur (partie arrière) de l'appareil. Branchez la bouteille de gaz selon la description indiquée ci-dessus.
- Ouvrez le robinet de la bouteille avec propane en le tournant à gauche.
- Appuyez sur le grand bouton de réglage et tournez-le vers le symbole avec flamme - START
- Appuyez plusieurs fois de suite sur le bouton Piezo pour allumer la flamme. Dès que vous voyez la flamme, maintenez le bouton de réglage enfoncé pendant environ 20 secondes pour chauffer le thermoélément. Vous pouvez ensuite relâcher le bouton de réglage, à présent, l'appareil est réglé au degré de chauffe le plus élevé. Si la flamme s'éteint, répétez l'opération.
- Vous pouvez réduire la puissance de chauffe en appuyant légèrement sur le bouton de réglage et en le plaçant dans la position centrale, petit symbole avec flamme. Après la mise en marche, nous vous recommandons d'attendre 10 minutes avant de changer le degré de chauffe.
- La plaque de gaz à catalyse brûle uniquement dans la zone de la flamme, néanmoins, la puissance de chauffe complète est répartie sur toute la plaque de gaz à catalyse.
- Toute fumée (peinture fraîche) disparaît après la première chauffe.
- **ATTENTION ! Ne transportez pas l'appareil lorsqu'il est chaud.**
- Il est interdit de tourner la bouteille de gaz pendant l'utilisation et l'arrêt du corps de chauffe. Risque maximal d'accident !
- Arrêt du poêle à gaz catalyse : FERMEZ LE ROBINET DE LA BOUTEILLE DE GAZ.

Service

Vous avez des **questions techniques ? Une réclamation ? Vous avez besoin de pièces détachées ou d'un mode d'emploi ?**

Nous vous aiderons rapidement et sans bureaucratie inutile par l'intermédiaire de nos pages Web **www.guede.com** dans la rubrique **Service**. Aidez-nous pour que nous puissions vous aider. Pour identifier votre appareil en cas de réclamation, nous avons besoins du numéro de série, numéro de produit et l'année de fabrication. Toutes ces informations se trouvent sur la plaque signalétique. Pour avoir ces informations toujours à porté de main, veuillez les inscrire ici :

Numéro de série :

N° de commande :

Année de fabrication

Tél.: +49 (0) 79 04 / 700-360

Fax: +49 (0) 79 04 / 700-51999

E-mail: support@ts.guede.com

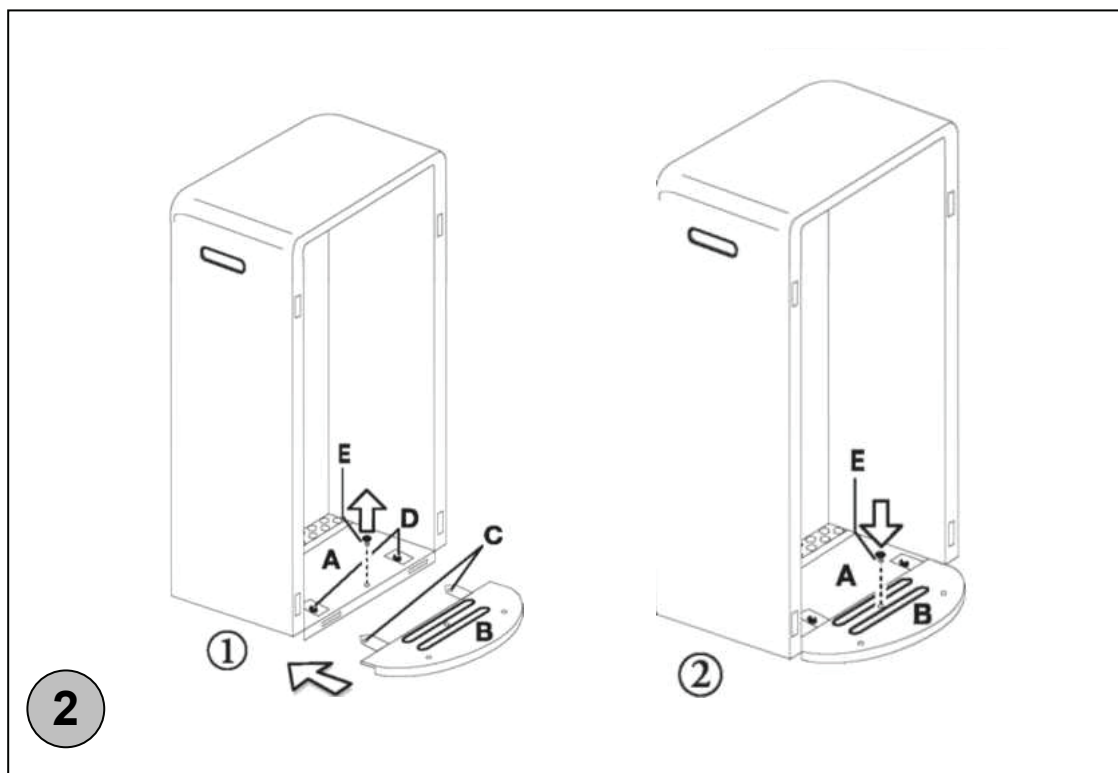
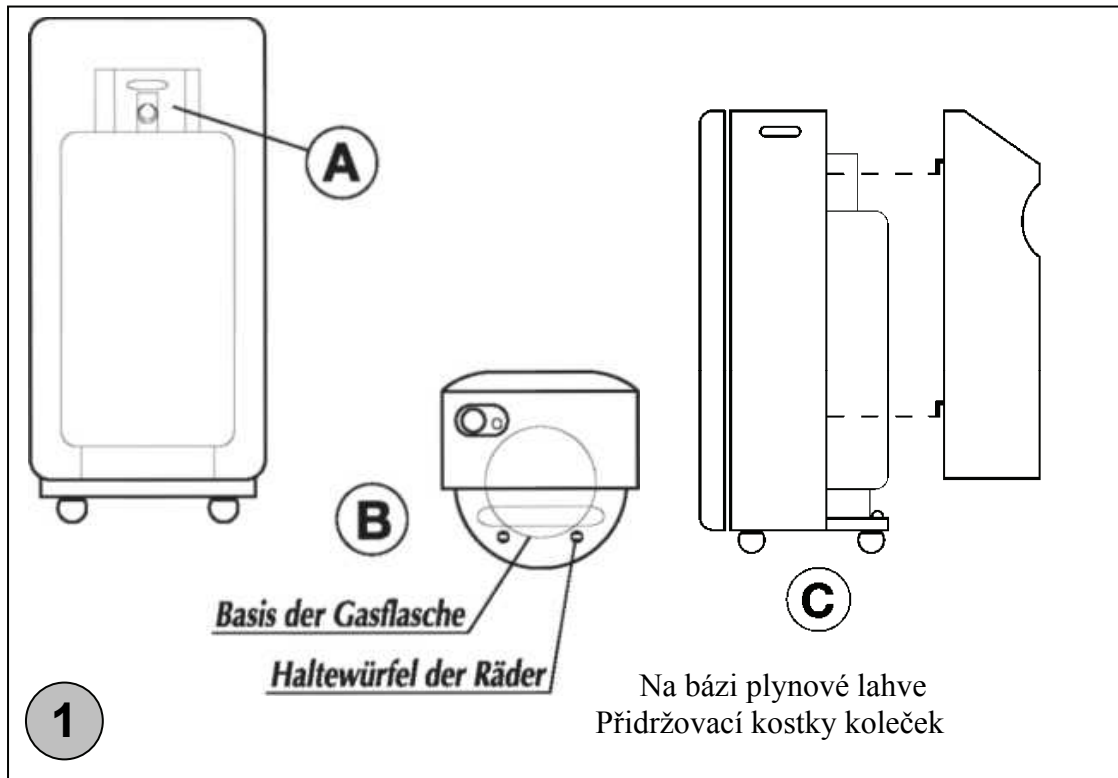

Révisions et entretien

- Nettoyez les impuretés sur le corps à l'aide d'un chiffon humide. La surface du brûleur à catalyse ne doit pas entrer en contact avec de l'eau.
- N'utilisez pas de produits abrasifs et dissolvants pour le nettoyage.
- Si vous n'utilisez pas l'appareil pendant une durée prolongée, retirez la bouteille de gaz et rangez l'appareil dans une pièce sans poussières.
- Pour un entretien plus important, contactez votre vendeur contractuel.
- Utilisez lors des réparations uniquement des pièces détachées d'origine.
- Ces travaux d'entretien doivent être réalisés tous les 2 à 3 ans.





Označení:



Bezpečnost výrobku:

	
Výrobek se shoduje s příslušnými normami Evropského společenství	Škodlivé nebo k likvidaci určené elektrické nebo elektronické přístroje musí být odevzdány k recyklaci na místě k tomu určeném.

Zákazy:

	
Nepoužívat při dešti	Přístroj neuvádět do provozu bez ochranných krytů



Výstraha:

	
Výstraha / pozor	Výstraha před horkým povrchem
	
Výstraha před explozivní plynovou lahví	Nepoužívejte v interiéru
	
Udržovat odstup od zařízení	



Doporučení:

	
Před použitím si přečíst návod na obsluhu!	



Ochrana životního prostředí:



	
Odpad nezahazovat, nýbrž odborně zlikvidovat.	Obalový materiál z lepenky je možné odevzdat k recyklaci na příslušném místě.

Obal:

	
Chránit před vlhkem	Orientace obalu – nahoru
	
Interseroh-Recycling	

Technické údaje:

	
Maximální výkon	Jmenovitý tlak připojení

	
Spotřeba	Typ plynu

Přístroje

Katalytická kamna 3000

Kamna dokonalého tvaru k vytápění propanbutanem v dobře větraných místnostech (minimálně 40 m³). Těleso ze speciálně potaženého ocelového plechu, přední strana s ozdobným děrovaným plechem pro rovnoměrný výstup tepla. Nejsou vhodná pro koupelny, ložnice nebo jako tepelný zdroj v obytných místnostech. S vysoce kvalitní topnou mřížkou evropské provenience.

EU - PROHLÁŠENÍ O SHODĚ

Prohlašujeme tímto jako výrobce

Güde GmbH & Co. KG
Birkichstraße 6
74549 Wolpertshausen
Německo,

že koncepce a konstrukce níže uvedených přístrojů odpovídá u provedení, které uvádíme do oběhu, příslušným základním bezpečnostním a hygienickým požadavkům směrnic ES.

V případě změny na přístrojích, která s námi nebyla konzultována, ztrácí toto prohlášení platnost.

Označení přístrojů: Katalytická Pec 3000

Obj. č.: #85027

Datum/podpis výrobce: 20.04.2011 

Údaje o podepsaném: **jednatel**
Pan Arnold

Technische Dokumentation: J. Bürkle FBL; QS

Příslušné směrnice EU:

2009/142/EC
 90/396/EC

Použité harmonizované normy:

EN 449:2002
 EN 12864
 EN 4815-2:1979

Záruka

Záruka se vztahuje výhradně na nedostatky způsobené vadou materiálu nebo výrobní vadou. Při reklamaci v záruční době je třeba přiložit originální doklad o koupi s datem prodeje. Do záruky nespádá neodborné použití jako např. přetížení přístroje, použití násilí, poškození cizím zásahem nebo cizími předměty. Nedodržení návodu k použití a montáži a normální opotřebení rovněž nespádá do záruky.

Všeobecné bezpečnostní pokyny

- Po odstranění obalu zkontrolujte, zda je přístroj a všechny jeho součásti v bezvadném stavu.
- Dávejte pozor na podmínky prostředí, ve kterém pracujete.** Elektrické přístroje a obráběcí stroje nepoužívejte ve vlhkém či mokřím prostředí. Zajistěte dostatečné osvětlení. Elektrické přístroje nevystavujte dešti ani vysoké vlhkosti vzduchu. Elektrické přístroje nezapínejte v prostředí s vysoce hořlavými kapalinami nebo plyny.
- Ke stroji nepouštějte cizí osoby.** Návštěvníky a diváky, především děti a nemocné a zdravotně oslabené osoby udržujte v bezpečné vzdálenosti od svého pracoviště.
- Dávejte pozor na elektrický kabel.** Za kabel netahejte. Při vytahování ze zásuvky tahejte pouze za zástrčku. Kabel chraňte před zdroji tepla, olejem a ostrými hranami.
- Zabraňte neúmyslnému zapnutí.** Vždy dbejte na to, aby před zapojením síťové zástrčky do zásuvky byl spínač na přístroji v poloze vypnuto.
- Neustále si udržujte soustředěnost. Dávejte pozor na to, co děláte.** Používejte zdravý rozum. Elektrické přístroje nepoužívejte, jste-li unavení.
- Dávejte pozor na poškozené součásti.** Před použitím přístroj zkontrolujte. Jsou některé součásti poškozené? V případě lehkých poškození se vážně zamyslete nad tím, zda přístroj přesto bude fungovat bezvadně a bezpečně.
- Chraňte se před úderem elektrickým proudem.** Zabraňte jakémukoliv kontaktu svého těla s uzemněnými objekty, např. vodovodními potrubím, topnými tělesy, sporáky a chladničkami.
- Výstraha!** Používání příslušenství a nástavců, které nejsou v tomto návodu k obsluze výslovně doporučeny, může mít za následek ohrožení osob a předmětů.
- Před seřizováním a údržbou vytáhněte vždy nejprve zástrčku.**
- Správné použití přístroje** Při provozu přístroje dodržujte všechny pokyny této příručky. Zabraňte tomu, aby přístroj používaly děti nebo osoby, které nebyly seznámeny s jeho funkcí.
- Přístroj nepoužívejte, je-li vadný** Pokud přístroj během práce vydává zvláštní zvuky nebo silně vibruje, pokud vypadá jako by byl vadný, musíte ho ihned vypnout; příčinu nechte zjistit v nejbližším zákaznickém servisu.
- Používejte výhradně originální náhradní díly** Při použití náhradních dílů jiných výrobců zaniká záruka a může to vést k poruchám funkcí přístroje. Originální náhradní díly získáte u smluvních prodejců.
- Neprovádějte změny na přístroji** Neprovádějte změny na přístroji. Při všech opravách se obraťte na zákaznický servis. Neschválená změna může negativně ovlivnit výkon přístroje, může však způsobit i vážné nehody, pokud ji provedou osoby, které nemají k tomu potřebné technické znalosti.
- Je bezpodmínečně nutné znát předpisy pro prevenci nehod platné na daném místě, jakož i všechny ostatní, všeobecně uznávané bezpečnostní předpisy.
- Tento přístroj odpovídá všem příslušným bezpečnostním ustanovením. Opravy smí provádět jen kvalifikovaní elektrikáři v autorizovaných servisních střediscích a používat originální náhradní díly. Při nedodržení vzniká riziko nehod.

Bezpečnostní pokyny specifické pro přístroj

- Topné těleso se smí používat jen v dobře větraných místnostech! (min. 40 cm³)
- Přístroj se nesmí používat v bytech, sklepech, podzemních prostorách, koupelnách a ložnicích, vozidlech jako jsou obytné přívěsy, obytné vozy, lodě, a v místnostech, ve kterých se nachází již láhev s kapalným plynem.
- Tento přístroj používejte jen na podlaze.
- Přístroj používejte výhradně ve svislé poloze.
- Topné těleso musí být nainstalováno tak, aby bylo chráněno proti požáru.
- Topné těleso nezakrývejte textiliemi ani jinými předměty.
- Přístroj nainstalujte v dostatečné vzdálenosti od stěn, nábytku, textilií a ostatních hořlavých předmětů.
- Topné těleso natočte vždy do středu blízkosti.
- Přístroj nepřemísťujte, je-li v provozu.
- V uzavřených pracovních prostorách se smí topné těleso používat jen v souladu s předpisy bezpečnosti práce (výnos o pracovištích).
- Vzdálenost od ostatních tepelných zdrojů musí být minimálně 1 m.
- Při instalaci topného tělesa je třeba dodržovat boční vzdálenost min. 200 mm a vzdálenost od přední strany min. 1500 mm.
- Přístroj nezakrývejte, je-li v provozu. Může to mít za následek nebezpečné přehřátí a nebezpečí požáru.
- Přístroj nepoužívejte v bezprostřední blízkosti koupacích van, sprch, umyvadel a bazénů.
- Elektrický kabel nepokládejte na horký přístroj.
- Mřížka pro výstup teplého vzduchu a přívod vzduchu přístroje nesmí být ucpana.
- Proud vzduchu z přístroje nesmí nikdy mířit na nábytek, záclony nebo hořlavé materiály.
- Přístroj se nesmí zásadně používat jako zdroj tepla v obytných místnostech.
- Přístroj nepoužívejte nikdy bez dozoru, mohl by se stát zdrojem nebezpečí.
- Přístroj nepoužívejte v žádném případě k sušení textilií.

Chování v případě nouze

Zaveďte úrazu odpovídající potřebnou první pomoc a vyzvěte co možná nejrychleji kvalifikovanou lékařskou pomoc.
Chraňte zraněného před dalšími úrazy a uklidněte jej.

Kvůli případné nehodě musí být na pracovišti vždy po ruce lékárnička první pomoci dle DIN 13164. Materiál, který si z lékárničky vezmete, je třeba ihned doplnit. Pokud požadujete pomoc, uveďte tyto údaje:

- Místo nehody
- Druh nehody
- Počet zraněných
- Druh zranění

Použití v souladu s určením

- Katalytická kamna k vytápění propanbutanem v dobře větraných místnostech (s minimální kapacitou 40m³)

 **Každé jiné použití je v rozporu s určením!**

Technické údaje

Maximální výkon.	3000 W
Spotřeba:	220 g/h
Jmenovitý tlak připojení:	50 mbar
Plyn:	Propan/Butan
Hmotnost:	14 kg

Likvidace

Pokyny pro likvidaci vyplývají z piktogramů umístěných na přístroji resp. obalu. Popis jednotlivých významů najdete v kapitole „Označení“.

Likvidace přepravního obalu

Obal chrání přístroj před poškozením při přepravě. Obalové materiály jsou zvoleny zpravidla podle jejich šetrnosti vůči životnímu prostředí a způsobu likvidace a lze je proto recyklovat.

Vrácení obalu do oběhu materiálu šetří suroviny a snižuje náklady na likvidaci odpadů.

Části obalu (např. fólie, styropor®) mohou být nebezpečné pro děti. **Existuje riziko udušení!**

Části obalu uschovejte mimo dosah dětí a co nejrychleji zlikvidujte.

Požadavky na obsluhu

Obsluha si musí před použitím přístroje pozorně přečíst návod k obsluze.

Kvalifikace

Kromě podrobného poučení odborníkem není pro používání přístroje nutná žádná speciální kvalifikace.

Minimální věk

Na přístroji smí pracovat jen osoby, jež dosáhly 16 let. Výjimku představuje využití mladistvých, pokud se toto děje během profesního vzdělávání za účelem dosažení dovednosti pod dohledem školitele.

Školení

Používání přístroje vyžaduje pouze odpovídající poučení odborníkem resp. návodem k obsluze. Speciální školení není nutné.

Montáž / první uvedení do provozu

Tento přístroj je na straně přípojky vybaven **40 cm plynovou hadicí** – pro jeho funkci je bezpodmínečně nutný **lahvový regulátor tlaku 50mbar**. Podle účelu použití doporučujeme tyto regulátory tlaku:

- Pro volný čas, na terase, venku, v přístavku, v pártý stanu atd. s dostatečným přívodem i odvodem vzduchu, **regulátor tlaku 50mbar**
- Pro domácnost (všechna vnitřní zařízení) dle TRF1996-5.2.7.2 (dodatek s účinností od 01.07.2000) a pro všechna průmyslově využívaná zařízení na kapalný plyn (vnitřní i venkovní) dle UW BGV D34 §11 odst. 3 a 4: **Dvoustupňový bezpečnostní regulátor tlaku „t“ 50mbar s manometrem (není součástí dodávky)**.

Přípevnění zadního krytu - obr. 1:

K přípevnění zadního krytu proveďte kroky A, B a C:

- A Plynovou láhev otočte tak, aby otvor směřoval ven, aby byl zaručen dobrý přístup k plynovému kohoutu.
- B Ujistěte se, že základna plynové láhve stojí uvnitř přidržovací kostky kol.
- C Zadní kryt připevníte, když čtyři háky vsunete do uvedených míst ochranného pláště.

Montáž dna - obr. 2:

- (1) Odstraňte **plastový knoflík (E)**. Oba **jazyčky (C)** **spodního dílu (B)** vsuňte do zadních otvorů **dna (A)** zcela do příslušných **prohlubní (D)**.
- (2) Do obou otvorů dna **(A)** a **(B)** vsuňte dříve odstraněný **plastový knoflík (E)**.

Bezpečnostní pokyny pro obsluhu

Všeobecné pokyny pro manipulaci se zařízením s lahví na kapalný plyn:

Vlastnosti kapalného plynu:

Kapalný plyn (propan, butan a jejich směsi) je vysoce hořlavý, bezbarvý plyn s výrazným zápachem. Je těžší než vzduch a již při smíchání s malým množstvím okolního vzduchu bývá hořlavý.



Pozor! Nekontrolovaně unikající plyn může vzplanout a explodovat.

Kapalný plyn je v lahvi pod tlakem. Chraňte před zahřátím na teplotu vyšší než 40°C! Při vyšších teplotách, především vlivem požáru, vzniká riziko nekontrolovaného úniku plynu až po roztržení láhve.

Chování při poruchách:

Při poruchách a netěsnostech (např. zápach plynu, syčení plynu) je třeba dodržovat tato pravidla:

- Ihned zavřete ventil láhve (ve směru hodinových ručiček).
- Nekuřte a nepoužívejte otevřený oheň.
- Neobsluhujte elektrické spínače.
- Netelefonujte.
- Otevřete dveře a okna, zajistěte větrání.
- Je-li to možné, odneste netěsnou láhev ven.
- Opusťte budovu a informujte autorizovaný technický servis.

Bezpečnostní opatření:

- Ochrana proti dotyku, která se nachází na přístroji, slouží jako prevence požáru a popálenin; žádný díl ochrany nesmí být trvale odstraněn.



Dětem a slabým osobám neposkytuje kompletní ochranu!

- Topné těleso je vybaveno pojistkou proti nedostatku kyslíku. Pokud je v místnosti vysoký podíl oxidu uhličitého (CO₂), pojistka zajistí, aby se přístroj automaticky vypnul. Přístroj nelze zapnout dřív, než bude místnost vyvětrána.
- Po použití topného tělesa zavřete ventil láhve!

Obsluha

Poté, co jste si přečetli **všeobecné bezpečnostní předpisy** a **bezpečnostní předpisy specifické pro přístroj** a pochopili je, můžete přístroj uvést do provozu. Přitom postupujte takto:

Nasazení plynové láhve:

- Přístroj se používá se směsí propanu a butanu při 50mbar.
- Pro provoz přístroje potřebujete láhev s kapalným plynem do max. 11 kg, hadice je již předem namontována.
- Regulátor tlaku musí být zvolen resp. přikoupen v souladu s účelem použití.
- Instalaci resp. výměnu láhve s kapalným plynem provádějte v nehořlavém prostředí.
- **Pokud přístroj nepoužíváte nebo chcete vyměnit láhev, přístroj vypněte na ventilu láhve.**
- Po prvním a před každým dalším uvedením do provozu a především po každé výměně láhve musí být provedena zkouška těsnosti pěnivým roztokem (např. mýdlová voda).
- Těsnost je zajištěna, pokud se netvoří vzduchové bubliny.



Zkouška těsnosti s otevřeným plamenem je striktně zakázána!

- Láhev postavte do přístroje tak, aby nepřišla do kontaktu s plechem držáku hořáku a na něm

přípevněným přívodem plynu. Hadice se nesmí dotýkat horké zadní strany hořáku.

- Příklad se dodává s hadicí o délce 40 cm. Hadici nesmí být zkrácena ani nahrazena delší hadicí.
- V pravidelných intervalech kontrolujte stav hadice, minimálně však při každé výměně láhve.
- Při poškození je hadici třeba nahradit hadicí podobné konstrukce, která byla podrobena zkoušce podle DIN DVGVV.
- Spoj hadice-regulátor se provede pomocí levotočivého závitu V4". K montáži použijte šroubovák SW 17.
- Při montáži hadice/regulátoru tlaku na láhev s kapalným plynem nesmí dojít ke zkroucení plynové hadice.



Pozor! Plynová hadice se nesmí dotýkat zadní stěny hořáku!

- S jinými typy regulátorů tlaku, než je předepsáno, není provoz povolen.
- Dbejte na to, aby byly hadice a regulátory měněny nejpozději každých 5 let.

Zapojení láhve s kapalným plynem:

- Sejměte kryt ventilu.
- Povolte závěrnou matici (doprava kolem dokola).
- Zkontrolujte gumové těsnění na ventilu láhve (přípojka regulátoru).
- Regulátor s hadicí přišroubujte rukou (levotočivý závit). Nepoužívejte nářadí!!! Neotáčejte regulátor, nýbrž jen převlečnou matici.
- Proveďte zkoušku těsnosti.

Výměna láhve s kapalným plynem:

- Zavřete ventil láhve.
- Odšroubujte regulátor.
- Otočte závěrnou matici na přípojovacím závitě (levotočivý závit). – Nasaďte ochranný kryt ventilu.
- Zapojte novou láhev a proveďte zkoušku těsnosti.

Uvedení katalytických kamen do provozu/vyřazení z provozu:

- Před použitím nechte plynovou láhev 1 hodinu stát ve svislé poloze, v případě, že byla předtím dovezena, aby se látky zatěžující životní prostředí mohly usadit na dně láhve.
- Plynovou láhev postavte do vnitřní části (zadní strana) přístroje. Plynovou láhev zapojte podle výše uvedeného popisu.
- Ventil láhve s propanem otevřete otočením doleva.
- Stiskněte velký seřizovací knoflík a otočte ho na velký symbol s plamenem -Start
- Piezo tlačítko stiskněte několikrát po sobě, aby se zapálil plamen. Jakmile je plamen vidět, držte prosím seřizovací knoflík stisknutý cca dalších 20 sekund, aby se ohřál termoprvek. Poté můžete seřizovací knoflík pustit a máte nyní nejvyšší topný stupeň. Pokud plamen zhasne, postup zopakujte.
- Topný výkon můžete snížit tak, že seřizovací knoflík lehce stisknete a dáte na střední resp. malý symbol s plamenem. Po uvedení do provozu doporučujeme počkat 10 minut, než přepnete topný výkon.
- Plynová katalytická deska lehce žhne jen v oblasti plamene, přesto se kompletní topný výkon rozloží po celé plynové katalytické desce.
- Jakýkoliv kouř (čerstvá barva) po prvotním zahřátí zmizí.
-  **POZOR! V horkém stavu přístroj nepřevrtejte.**
- Plynová láhev nesmí být během používání a odstavení topného tělesa otáčena. Vzniká maximální riziko nehody!
- Vypnutí plynových katalytických kamen: ZAVŘETE VENTIL PLYNOVÉ LÁHVE.

Servis

Máte **technické otázky? Reklamací? Potřebujete náhradní díly nebo návod k obsluze?**

Na naší domovské stránce www.guede.com Vám v oddílu **Servis** pomůžeme rychle a nebyrokraticky. Prosím pomozte nám pomoci Vám. Aby bylo možné Váš přístroj v případě reklamacie identifikovat, potřebujeme sériové číslo, objednávací číslo a rok výroby. Všechny tyto údaje najdete na typovém štítku. Abyste měli tyto údaje vždy po ruce, zapište si je prosím dole.

Sériové číslo:
Objednávací číslo:
Rok výroby:

Tel.: +49 (0) 79 04 / 700-360
Fax: +49 (0) 79 04 / 700-51999
E-Mail: support@ts.guede.com

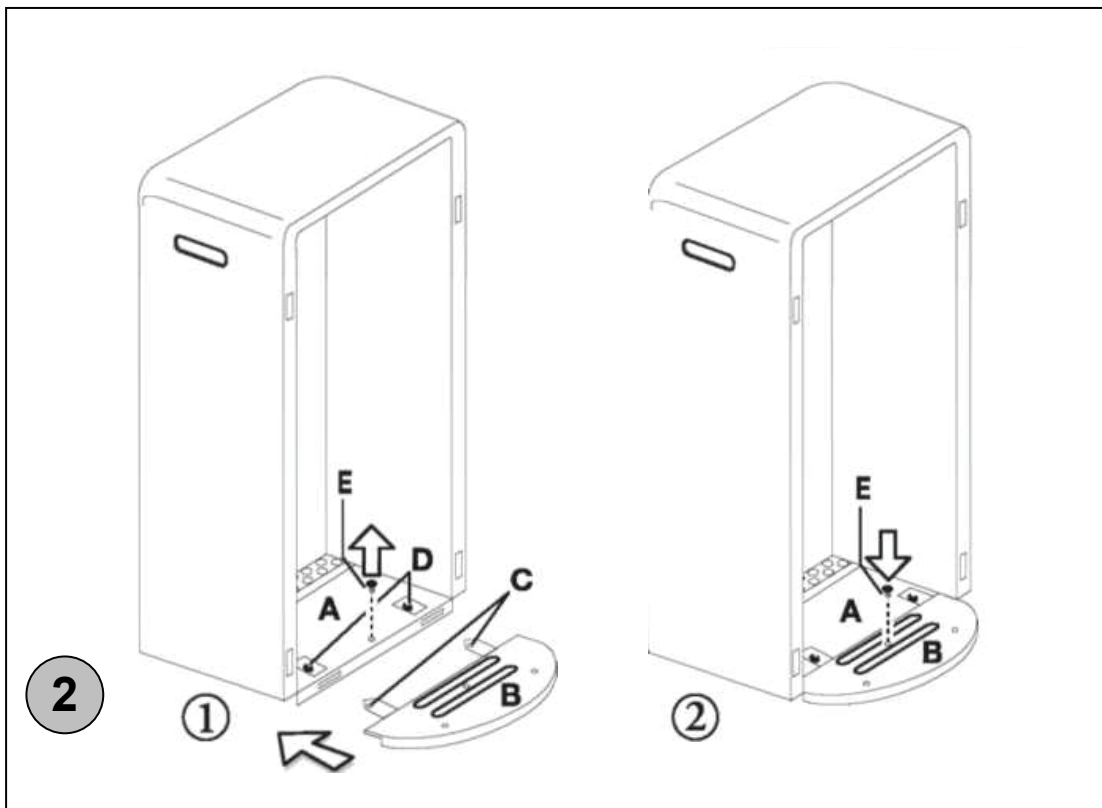
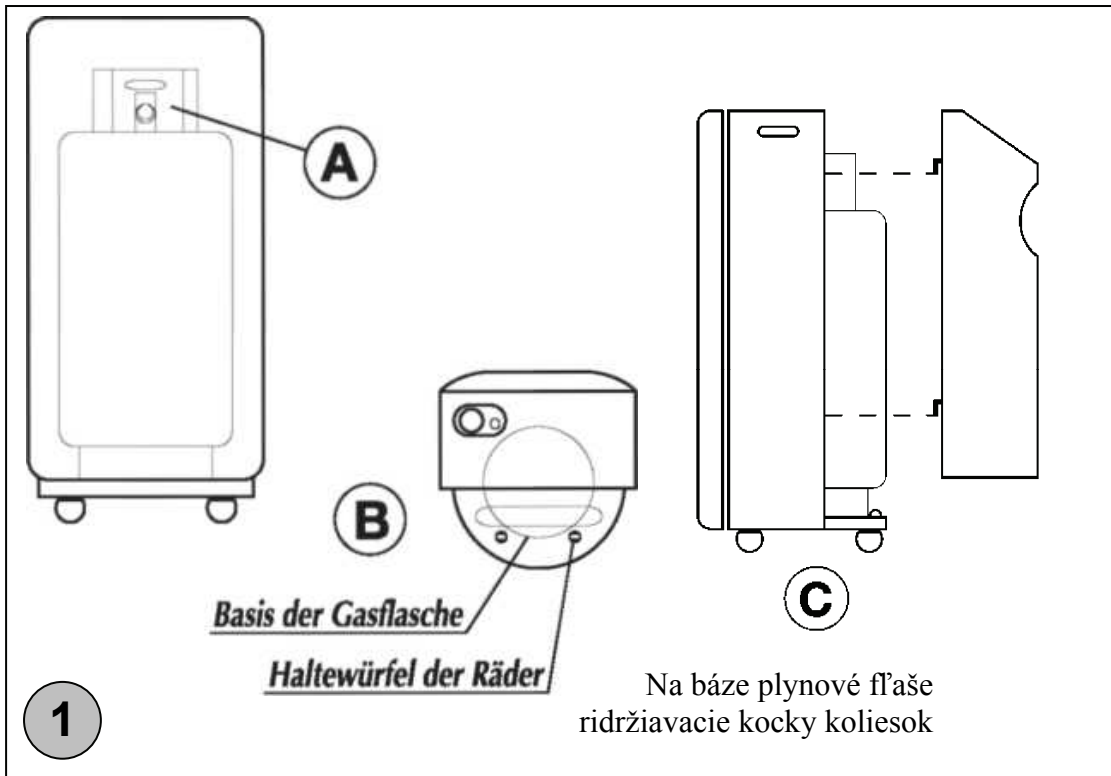

Prohlídky a údržba

- Nečistoty na tělese lze otřít vlhkým hadříkem. Přitom se nesmí na povrch katalytického hořáku dostat voda.
- K čištění nepoužívejte abrazivní prostředky a rozpouštědla.
- Pokud přístroj déle nepoužíváte, vyjměte plynovou láhev a přístroj uložte v neprašné místnosti.
- Při rozsáhlejší údržbě se obraťte na svého smluvního prodejce.
- Při opravách používejte jen originální náhradní díly.
- Tyto údržbové práce se musí provádět každé 2 až 3 roky.





Označenie

Bezpečnosť produktu:

	
Produkt zodpovedá príslušným normám EÚ	Chybné a/alebo likvidované elektrické či elektronické prístroje sa musia odovzdať do príslušných zberníc.

Zákazy:

	
Nepoužívať pri daždi	Prístroj neuvádzať do prevádzky bez ochranných krytov



Výstraha:

	
Výstraha/pozor	Výstraha pred horúcim povrchom
	
Upozornenie na výbušné plynové fľaše	Používajte len vonku, no bezpodmienečne chráňte pred dažďom.
	
Výstraha pred nebezpečným elektrickým napätím	



Príkazy:

	
Pred použitím si prečítajte návod na obsluhu	



Ochrana životného prostredia:



	
Odpad zlikvidujte odborne tak, aby ste neškodili životnému prostrediu.	Obalový materiál z lepenky je možné odovzdať s cieľom recyklácie do zberne.

Obal:

	
Chráňte pred vlhkom	Obal musí smerovať hore
	
Interseroh-Recycling	

Technische Daten:

	
Vyhrievací výkon	Pracovný tlak

	
Spotreba	Typ plynu

Prístroje

Katalytická pec 3000

Pec dokonalého tvaru na vykurovanie propán-butánom v dobre vetraných miestnostiach (minimálne 40 m³). Teleso zo špeciálne potiahnutého oceleového plechu, predná strana s ozdobným dierovaným plechom na rovnomerný výstup tepla. Nie je vhodná pre kúpeľne, spálne alebo ako tepelný zdroj v obytných miestnostiach. S vysokokvalitnou ohrievacou mriežkou európskej proveniencie.

UYHLÁSENIE O ZHODE EÚ

Týmto vyhlasujeme my

Güde GmbH & Co. KG
Birkichstraße 6
D-74549 Wolpertshausen

že koncepcia a konštrukcia nižšie uvedených prístrojov vo vyhotoveniach, ktoré uvádzame do obehu, zodpovedá príslušným základným požiadavkám smerníc EÚ na bezpečnosť a hygienu.

V prípade zmeny prístroja, ktorá s nami nebola konzultovaná, stráca toto vyhlásenie svoju platnosť.

Označenie prístrojov:
KATALYTICKÁ PEC

Obj. č.:
#85027

Dátum/podpis výrobcu:

20.04.2011



Údaje o podpísanom:

konateľ
pán Arnold

Technická dokumentácia:

J. Bürkle FBL; QS

Príslušné smernice EÚ:

2009/142/EC
90/396/EC

Použité harmonizované normy:

EN 449:2002
EN 12864
EN 4815-2:1979

Záruka

Záruka sa vzťahuje výhradne na nedostatky spôsobené chybou materiálu alebo výrobnou chybou. Pri reklamácii v záručnej lehote je potrebné priložiť originálny doklad o kúpe s dátumom predaja. Do záruky nespadá neodborné použitie, ako napr. preťaženie prístroja, použitie násilia, poškodenie cudzím zásahom alebo cudzími predmetmi. Nedodržanie návodu na použitie a montáž a normálne opotrebenie tiež nespadá do záruky.

Všeobecné bezpečnostné pokyny

- Po odstránení obalu skontrolujte, či je prístroj a všetky jeho súčasti v bezchybnom stave.
- Dávajte pozor na podmienky prostredia, v ktorom pracujete.** Elektrické prístroje a obrábacie stroje nepoužívajte vo vlhkom či mokrom prostredí. Zaisťte dostatočné osvetlenie. Elektrické prístroje nevystavujte dažďu ani vysokej vlhkosti vzduchu. Elektrické prístroje nezapínajte v prostredí s vysoko horľavými kvapalinami alebo plynmi.
- K stroju nepúšťajte cudzie osoby.** Návštevníkov a divákov, predovšetkým deti a choré a zdravotne oslabené osoby udržiavajte v bezpečnej vzdialenosti od svojho pracoviska.
- Dávajte pozor na elektrický kábel.** Za kábel neťahajte. Pri vyťahovaní zo zásuvky ťahajte iba za zástrčku. Kábel chráňte pred zdrojmi tepla, olejom a ostrými hranami.
- Zabráňte neúmyselnému zapnutiu.** Vždy dbajte na to, aby pred zapojením sieťovej zástrčky do zásuvky bol spínač na prístroji v polohe vypnuté.
- Neustále si udržiavajte sústredenosť. Dávajte pozor na to, čo robíte.** Používajte zdravý rozum. Elektrické prístroje nepoužívajte, ak ste unavení.
- Dávajte pozor na poškodené súčasti.** Pred použitím prístroj skontrolujte. Sú niektoré súčasti poškodené? V prípade ľahkých poškodení sa vážne zamyslite nad tým, či prístroj napriek tomu bude fungovať bezchybne a bezpečne.
- Chráňte sa pred úrazom elektrickým prúdom.** Zabráňte akémukoľvek kontaktu svojho tela s uzemnenými objektmi, napr. vodovodným potrubím, vyhrievacími telesami, sporákmi a chladničkami.
- Výstraha!** Používanie príslušenstva a násadcov, ktoré nie sú v tomto návode na obsluhu výslovne odporúčané, môže mať za následok ohrozenie osôb a predmetov.
- Pred nastavovaním a údržbou vyťahnite vždy najprv zástrčku.**
- Správne použitie prístroja** Pri prevádzke prístroja dodržujte všetky pokyny tejto príručky. Zabráňte tomu, aby prístroj používali deti alebo osoby, ktoré neboli oboznámené s jeho funkciou.
- Prístroj nepoužívajte, ak je chybný** Ak prístroj počas práce vydáva zvláštne zvuky alebo silne vibruje, ak vyzerá ako by bol chybný, musíte ho ihneď vypnúť; príčinu nechajte zistiť v najbližšom zákazníkovi servise.
- Používajte výhradne originálne náhradné diely** Pri použití náhradných dielov iných výrobcov zaniká záruka a môže to viesť k poruchám funkcií prístroja. Originálne náhradné diely získate u zmluvných predajcov.
- Nevykonávajte zmeny na prístroji** Nevykonávajte zmeny na prístroji. Pri všetkých opravách sa obráťte na zákaznícky servis. Neschválená zmena môže negatívne ovplyvniť výkon prístroja, môže však spôsobiť i vážne nehody, ak ju vykonajú osoby, ktoré nemajú na to potrebné technické znalosti.
- Je bezpodmienečne nutné poznať predpisy na prevenciu nehôd platné na danom mieste, ako aj všetky ostatné, všeobecne uznávané bezpečnostné predpisy.
- Tento prístroj zodpovedá všetkým príslušným bezpečnostným ustanoveniam. Opravy smú vykonávať len kvalifikovaní elektrikári v autorizovaných servisných strediskách a používať originálne náhradné diely. Pri nedodržaní vzniká riziko nehôd.

Bezpečnostné pokyny špecifické pre prístroj

- Vykurovacie teleso sa smie používať len v dobre vetraných miestnostiach! (min. 40 m³).
- Prístroj sa nesmie používať v bytoch, pivniciach, podzemných priestoroch, kúpeľniach a spálňach, vozidlách, ako sú obytné prívesy, obytné vozidlá, lode, a v miestnostiach, v ktorých sa nachádza už fľaša s kvapalným plynom.
- Tento prístroj používajte len na podlahe.
- Prístroj používajte výhradne vo zvislej polohe.
- Vykurovacie teleso musí byť nainštalované tak, aby bolo chránené proti požiaru.
- Vykurovacie teleso nezakrývajte textíliami ani inými predmetmi.
- Prístroj nainštalujte v dostatočnej vzdialenosti od stien, nábytku, textílií a ostatných horľavých predmetov.
- Vykurovacie teleso natočte vždy do stredu miestnosti.
- Prístroj nepremiestňujte, ak je v prevádzke.
- V uzatvorených pracovných priestoroch sa smie vykurovacie teleso používať len v súlade s predpismi bezpečnosti práce (výnos o pracoviskách).
- Vzdialenosť od ostatných tepelných zdrojov musí byť minimálne 1 m.
- Pri inštalácii vykurovacieho telesa je potrebné dodržiavať bočnú vzdialenosť min. 200 mm a vzdialenosť od prednej strany min. 1 500 mm.
- Prístroj nezakrývajte, ak je v prevádzke. Môže to mať za následok nebezpečné prehriatie a nebezpečenstvo požiaru.
- Prístroj nepoužívajte v bezprostrednej blízkosti kúpacích vaní, spích, umývadiel a bazénov.
- Elektrický kábel nekladte na horúci prístroj.
- Mriežka na výstup teplého vzduchu a prívod vzduchu prístroja nesmie byť upchatá.
- Prúd vzduchu z prístroja nesmie nikdy mieriť na nábytok, záclony alebo horľavé materiály.
- Prístroj sa zásadne nesmie používať ako zdroj tepla v obytných miestnostiach.
- Prístroj nepoužívajte nikdy bez dozoru, mohol by sa stať zdrojom nebezpečenstva.
- Prístroj nepoužívajte v žiadnom prípade na sušenie textílií.

Správanie v prípade núdze

Zaveďte úrazu zodpovedajúcu potrebnú prvú pomoc a vyzvite čo možno najrýchlejšie kvalifikovanú lekársku pomoc. Chráňte zraneného pred ďalšími úrazmi a upokojte ho.

Pre prípadnú nehodu musí byť na pracovisku vždy poruke lekárnička prvej pomoci podľa DIN 13164. Materiál, ktorý si z lekárnicky vezmete, je potrebné ihneď doplniť.

Ak požadujete pomoc, uveďte tieto údaje:

1. Miesto nehody
2. Druh nehody
3. Počet zranených
4. Druh zranenia

Použitie v súlade s určením

- Katalytická pec na vykurovanie propán-butánom v dobre vetraných miestnostiach (s minimálnou kapacitou 40 m³).



Každé iné použitie je v rozpore s určením!

Technické údaje

Maximálny výkon.	3000 W
Spotreba:	220 g/h
Menovitý tlak pripojenie:	50 mbar
Plyn:	Propan/Butan
Hmotnosť cca:	14 kg

Likvidácia

Pokyny na likvidáciu vyplývajú z piktogramov umiestnených na prístroji, resp. obale. Popis jednotlivých významov nájdete v kapitole „Označenia“.

Likvidácia prepravného obalu

Obal chráni prístroj pred poškodením pri preprave. Obalové materiály sú zvolené spravidla podľa ich šetrnosti voči životnému prostrediu a spôsobu likvidácie a je možné ich preto recyklovať.

Vrátenie obalu do obehu materiálu šetrí suroviny a znižuje náklady na likvidáciu odpadov.

Časť obalu (napr. fólia, styropor®) môžu byť nebezpečné pre deti. **Existuje riziko udusení!**

Časť obalu uschovajte mimo dosahu detí a čo najrýchlejšie zlikvidujte.

Požiadavky na obsluhu

Obsluha si musí pred použitím prístroja pozorne prečítať návod na obsluhu.

Kvalifikácia

Okrem podrobného poučenia odborníkom nie je na používanie prístroja nutná žiadna špeciálna kvalifikácia.

Minimálny vek

Na prístroji smú pracovať len osoby, ktoré dosiahli 16 rokov. Výnimku predstavuje využitie mladistvých, ak sa to deje počas profesionálneho vzdelávania s cieľom dosiahnutia zručností pod dohľadom školiteľa.

Školenie

Používanie prístroja vyžaduje iba zodpovedajúce poučenie odborníkom, resp. návodom na obsluhu. Špeciálne školenie nie je nutné.

Montáž / prvé uvedenie do prevádzky

Tento prístroj je na strane prípojky vybavený **40 cm plynovou hadicou** – pre jeho funkciu je bezpodmienečne nutný **fľašový regulátor tlaku 50 mbar**. Podľa účelu použitia odporúčame tieto regulátory tlaku:

- Na voľný čas, na terase, vonku, v prístavku, v párti stane atď. s dostatočným prívodom i odvodom vzduchu, **regulátor tlaku 50 mbar**.
- Pre domácnosť (všetky vnútorné zariadenia) podľa TRF1996-5.2.7.2 (dodatok s účinnosťou od 1. 7. 2000) a pre všetky priemyselne využívané zariadenia na kvapalný plyn (vnútorné i vonkajšie) podľa UW BGV D34 §11 ods. 3 a 4: **Dvojstupňový bezpečnostný regulátor tlaku „t“ 50 mbar s manometrom (nie je súčasťou dodávky)**.

Pripevnenie zadného krytu – obr. 1:

Na pripevnenie zadného krytu vykonajte kroky A, B a C:

- A Plynovú fľašu otočte tak, aby otvor smeroval von, aby bol zaručený dobrý prístup k plynovému kohútiku.
- B Uistite sa, že základňa plynovej fľaše stojí vnútri prídržnej kocky kolies.
- C Zadný kryt pripevníte, keď štyri háky vsuniete do uvedených miest ochranného plášťa.

Montáž dna – obr. 2:

- (1) Odstráňte **plastový gombík (E)**. Oba **jazyčky (C) spodného dielu (B)** vsuňte do zadných otvorov dna **(A)** celkom do príslušných **priehlbni (D)**.
- (2) Do oboch otvorov dna **(A)** a **(B)** vsuňte predtým odstránený **plastový gombík (E)**.

Bezpečnostné pokyny pre obsluhu

Všeobecné pokyny pre manipuláciu so zariadením s fľašou na kvapalný plyn:

Vlastnosti kvapalného plynu:

Kvapalný plyn (propán, bután a ich zmesi) je vysoko horľavý, bezfarebný plyn s výrazným zápachom. Je ťažší než vzduch a už pri zmiešaní s malým množstvom okolitého vzduchu býva horľavý.



Pozor! Nekontrolovane unikajúci plyn sa môže vznietiť a explodovať.

Kvapalný plyn je vo fľaši pod tlakom. Chráňte pred zahriatím na teplotu vyššiu než 40 °C! Pri vyšších teplotách, predovšetkým vplyvom požiaru, vzniká riziko nekontrolovaného úniku plynu až po roztrhnutí fľaše.

Správanie pri poruchách:

Pri poruchách a netesnostiach (napr. zápach plynu, sýčanie plynu) je potrebné dodržiavať tieto pravidlá:

- Ihneď zavrite ventil fľaše (v smere chodu hodinových ručičiek).
- Nefajčite a nepoužívajte otvorený oheň.
- Neobsluhujte elektrické spínače.
- Netelefonujte.
- Otvorte dvere a okná, zaistíte vetranie.
- Ak je to možné, odnesete netesnú fľašu von.
- Opustite budovu a informujte autorizovaný technický servis.

Bezpečnostné opatrenia:

- Ochrana proti dotyku, ktorá sa nachádza na prístroji, slúži ako prevencia požiaru a popálenín; žiadny diel ochrany nesmie byť trvale odstránený.



Deťom a slabým osobám neposkytuje kompletnú ochranu!

- Vykurovacie teleso je vybavené poistkou proti nedostatku kyslíka. Ak je v miestnosti vysoký podiel oxidu uhličitého (CO₂), poistka zaistí, aby sa prístroj automaticky vypol. Prístroj nie je možné zapnúť skôr, než bude miestnosť vyvetraná.
- Po použití vykurovacieho telesa zavrite ventil fľaše!

Obsluha

Po tom, čo ste si prečítali **všeobecné bezpečnostné predpisy a bezpečnostné predpisy špecifické pre prístroj** a pochopili ich, môžete prístroj uviesť do prevádzky. Prítom postupujte takto:

Nasadenie plynovej fľaše:

- Prístroj sa používa so zmesou propánu a butánu pri 50 mbar.
- Na prevádzku prístroja potrebujete fľašu s kvapalným plynom do max. 11 kg, hadica je už vopred namontovaná.
- Regulátor tlaku musí byť zvolený, resp. prikúpený v súlade s účelom použitia.
- Inštaláciu, resp. výmenu fľaše s kvapalným plynom vykonávajte v nehorľavom prostredí.
- **Ak prístroj nepoužívate alebo chcete vymeniť fľašu, prístroj vypnite na ventile fľaše.**
- Po prvom a pred každým ďalším uvedením do prevádzky a predovšetkým po každej výmene fľaše

sa musí vykonať skúška tesnosti penivým roztokom (napr. mydlová voda).

- Tesnosť je zaistená, ak sa netvorí vzduchové bubliny.

⚠ Skúška tesnosti s otvoreným plameňom je striktné zakázaná!

- Fľašu postavte do prístroja tak, aby neprišla do kontaktu s plechom držiaka horáka a na ňom pripevneným prívodom plynu. Hadica sa nesmie dotýkať horúcej zadnej strany horáka.
- Prístroj sa dodáva s hadicou s dĺžkou 40 cm. Hadica sa nesmie skrátiť ani nahradiť dlhšou hadicou.
- V pravidelných intervaloch kontrolujte stav hadice, minimálne však pri každej výmene fľaše.
- Pri poškodení je hadicu potrebné nahradiť hadicou podobnej konštrukcie, ktorá bola podrobená skúške podľa DIN DVGVV.
- Spoj hadica-regulátor sa vykoná pomocou ľavotočivého závit V4". Na montáž použite skrutkovač SW 17.
- Pri montáži hadice/regulátora tlaku na fľašu s kvapalným plynom nesmie dôjsť ku skrúteniu plynovej hadice.

⚠ Pozor! Plynová hadica sa nesmie dotýkať zadnej steny horáka!

- S inými typmi regulátorov tlaku, než je predpísané, nie je prevádzka povolená.
- Dbajte na to, aby boli hadice a regulátory menené najneskôr každých 5 rokov.

Zapojenie fľaše s kvapalným plynom:

- Odoberte kryt ventilu.
- Povoľte závernú maticu (doprava dookola).
- Skontrolujte gumové tesnenie na ventile fľaše (prípojka regulátora).
- Regulátor s hadicou priskrutkujte rukou (ľavotočivý závit). Nepoužívajte náradie!!! Neotáčajte regulátor, ale len prevlečnú maticu.
- Vykonajte skúšku tesnosti.

Výmena fľaše s kvapalným plynom:

- Zavrite ventil fľaše.
- Odskrutkujte regulátor.
- Otočte závernú maticu na pripájacom závite (ľavotočivý závit). – Nasadte ochranný kryt ventilu.
- Zapojte novú fľašu a vykonajte skúšku tesnosti.

Uvedenie katalytickej pece do prevádzky/vyradenie z prevádzky:

- Pred použitím nechajte plynovú fľašu 1 hodinu stáť vo zvislej polohe v prípade, že bola predtým dovezená, aby sa látky zaťažujúce životné prostredie mohli usadiť na dne fľaše.
- Plynovú fľašu postavte do vnútornej časti (zadná strana) prístroja. Plynovú fľašu zapojte podľa vyššie uvedeného popisu.
- Ventil fľaše s propánom otvoríte otočením doľava.
- Stlačte veľký nastavovací gombík a otočte ho na veľký symbol s plameňom – Štart.
- Piezo tlačidlo stlačte niekoľkokrát po sebe, aby sa zapálil plameň. Hneď ako je plameň vidieť, držte, prosím, nastavovací gombík stlačený cca ďalších 20 sekúnd, aby sa ohrial termoprvek. Potom môžete nastavovací gombík pustiť a máte teraz najvyšší vykurovací stupeň. Ak plameň zhasne, postup zopakujte.
- Vykurovací výkon môžete znížiť tak, že nastavovací gombík ľahko stlačíte a dáte na stredný, resp. malý symbol s plameňom. Po uvedení do prevádzky odporúčame počkať 10 minút, než prepnete vykurovací výkon.
- Plynová katalytická doska ľahko žeravie len v oblasti plameňa, napriek tomu sa kompletný vykurovací výkon rozloží po celej plynovej katalytickej doske.

- Akýkoľvek dym (čerstvá farba) po prvotnom zahriatí zmizne.
- **⚠ POZOR! V horúcom stave prístroj neprepravujte.**
- Plynová fľaša sa nesmie počas používania a odstavenia vykurovacieho telesa otáčať. Vzniká maximálne riziko nehody!
- Vypnutie plynovej katalytickej pece: ZAVRITE VENTIL PLYNOVEJ FĽAŠE.

Servis

Máte technické otázky? Reklamáciu? Potrebujete náhradné diely alebo návod na obsluhu?

Na našej domovskej stránke www.guede.com vám v oddiele **Servis** pomôžeme rýchlo a nebyrokraticky. Pomôžte nám, prosím, aby sme mohli pomôcť vám. Aby bolo možné váš prístroj v prípade reklamácie identifikovať, potrebujeme sériové číslo, objednávacie číslo a rok výroby. Všetky tieto údaje nájdete na typovom štítku. Aby ste mali tieto údaje vždy poruke, zapíšte si ich, prosím, dole.

Sériové číslo:
Objednávacie číslo:
Rok výroby:



Tel.: +49 (0) 79 04 / 700-360
Fax: +49 (0) 79 04 / 700-51999
E-mail: support@ts.guede.com

Prehliadky a údržba

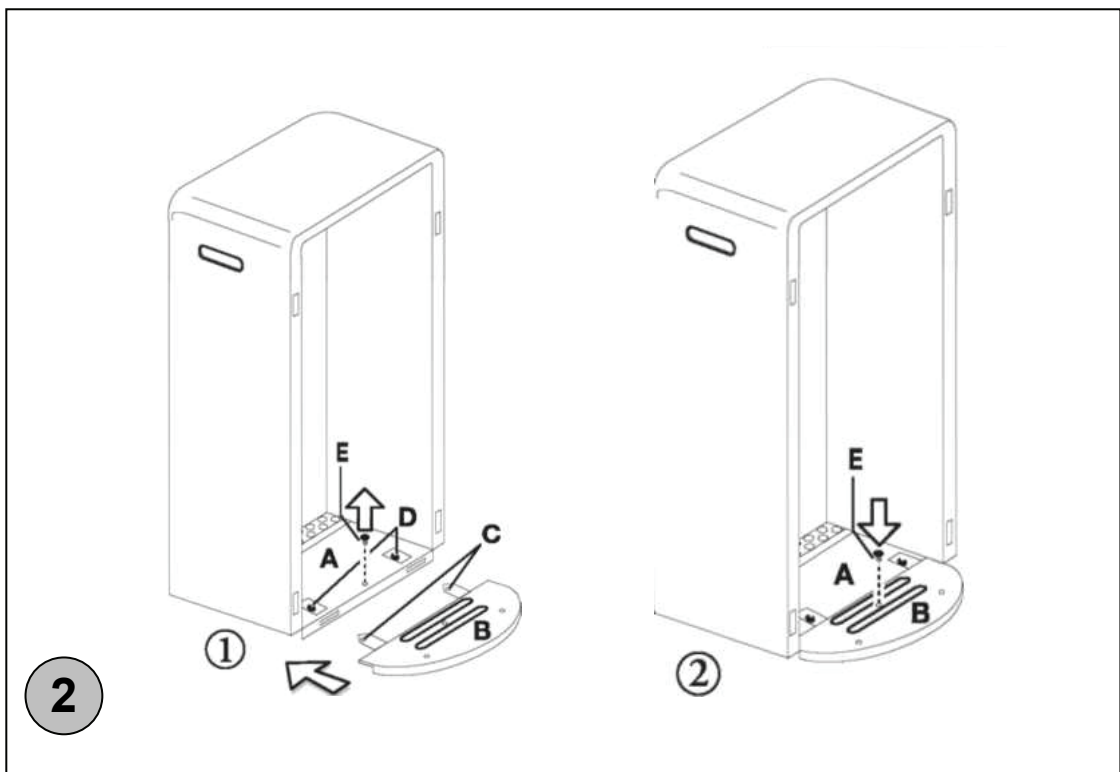
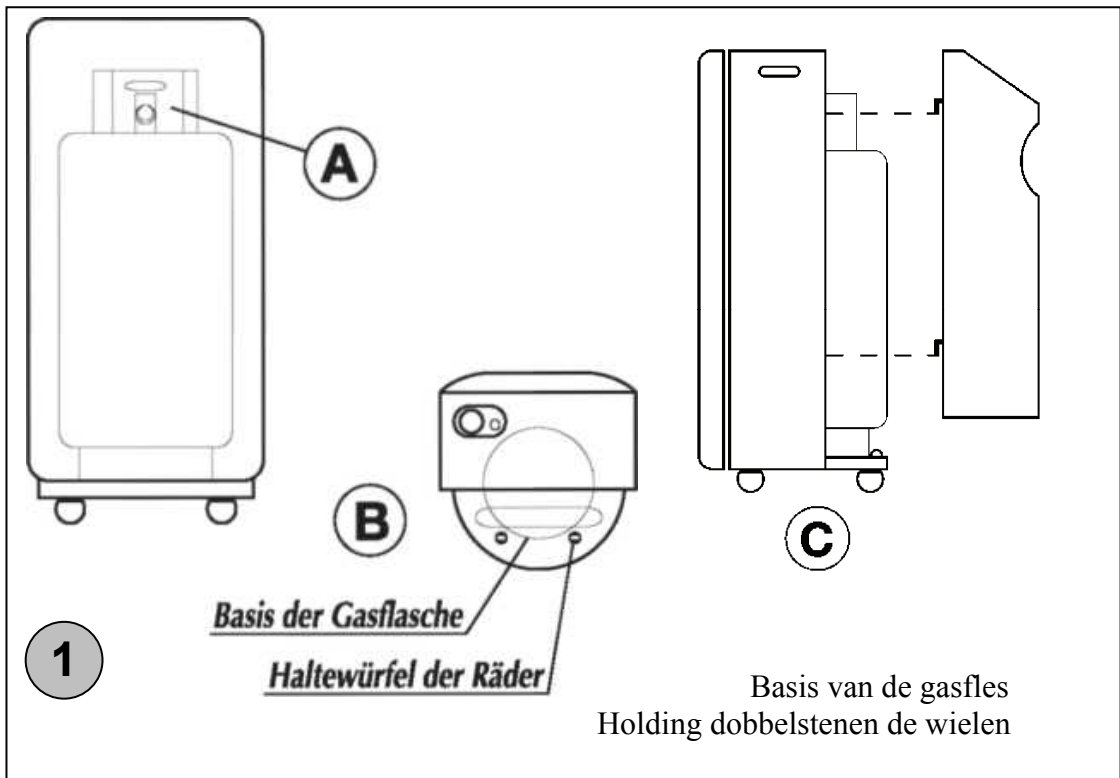

- Nečistoty na telese je možné utrieť vlhkou handričkou. Prítom sa nesmie na povrch katalytického horáka dostať voda.
- Na čistenie nepoužívajte abrazívne prostriedky a rozpúšťadlá.
- Ak prístroj dlhšie nepoužívate, vyberte plynovú fľašu a prístroj uložte v neprašnej miestnosti.
- Pri rozsiahlejšej údržbe sa obráťte na svojho zmluvného predajcu.
- Pri opravách používajte len originálne náhradné diely.
- Tieto údržbové práce sa musia vykonávať každé 2 až 3 roky.



Aanduidingen**Productveiligheid:**

	
Het product is conform de desbetreffende normen van de Europese Gemeenschap	Beschadigde en/of verwijderde elektrische of elektronische apparaten bij de daarvoor bestemde recyclingplaatsen inleveren

Verboden:

	
Niet nemen zonder beschermkap op zijn plaats	Tegen regen en vocht beschermen!



Waarschuwing:

	
Waarschuwing/Let op	Pas op voor heet oppervlak
	
Waarschuwing voor explosieve gasfles	Niet gebruiken in gesloten ruimtes
	
Houd in de omgeving staande personen op een veilige afstand van de machine	



Aanwijzingen:

	
Lees deze gebruiksaanwijzing zorgvuldig door. Maakt u zich met het gebruik van de machine vertrouwd	





Milieubescherming:

	
Afval niet in het milieu, maar vakkundig verwijderen	Verpakkingsmateriaal van karton bij de daarvoor bestemde recyclingplaatsen inleveren

Verpakking:

	
Tegen vocht beschermen	Verpakkingsoriëntering - boven
	
Interseroh-Recycling	

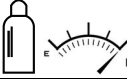
Technische Daten:

	
Maximaal vermogen	Werkdruk
	
Verbruik	Gassoort

Apparaten**Katalytkachel 3000**

Een qua vorm mooie kachel voor het verwarmen met propaan-/butaangas in goed geventileerde ruimten (minstens 40 m³). Omkasting van speciaal gecoate staalplaat, voorkant met decoratief geperforeerde staalplaat voor een gelijkmatige uittrekking van de warmte. Niet geschikt voor badkamers, slaapvertrekken of als verwarmingsbron in woonruimten. Uitgevoerd met een hoogwaardige verwarmingsmat van Europese productie.

EG-Conformiteitsverklaring

Hiermede verklaren wij,

Güde GmbH & Co. KG
Birkichstraße 6
D-74549 Wolpertshausen

dat de navolgend genoemde apparaten, op grond van zijn ontwerp en bouwwijze, evenals de door ons in omloop gebrachte uitvoeringen, aan de desbetreffende fundamentele veiligheids- en gezondheidsverordeningen van de EG-richtlijnen voldoen.

Bij niet met ons overeengekomen wijzigingen aan het apparaat verliest deze verklaring haar geldigheid.

Benaming van de apparaten:
 Katalytkachel 3000

Artikel nr.:
 #85027

Datum/Handtekening fabrikant: 20.04.2011



Gegevens betr. ondertekende: **bedrijfsleider**
dhr. Arnold

Technische documentatie: J. Bürkle FBL; QS

Desbetreffende EG-Richtlijnen:
 2009/142/EC
 90/396/EC

Gebruikte harmoniserende normen:
 EN 449:2002
 EN 12864
 EN 4815-2:1979

Garantie

De garantie heeft uitsluitend betrekking op onvolkomenheden die op materiaal- of productiefouten zijn terug te voeren. Bij een claim van een onvolkomenheid, in de zin van garantie, dient de originele aankoopfactuur met de aankoopdatum bijgesloten te worden. Van garantie uitgesloten zijn verkeerd gebruik, zoals bijv. overbelasting van het apparaat, gebruik van geweld, beschadigingen door vreemde invloeden of door vreemde voorwerpen. Het niet-naleven van gebruiks- en montageaanwijzingen en normale slijtage zijn eveneens van garanties uitgesloten.

Algemene veiligheidsinstructies

- Na het verwijderen van de verpakking controleren of het apparaat en alle onderdelen in een onberispelijke staat zijn.
- **Let op de omgevingscondities waaronder gewerkt wordt.** Gebruik geen elektrische werktuigen en machines in een vochtige of natte omgeving. Zorg voor een goede verlichting. Stel elektrische machines niet aan regen of een hoge luchtvochtigheid bloot. Schakel elektrische machines niet in een omgeving met licht ontvlambare vloeistoffen of gassen in.
- **Laat geen vreemde personen met de machine werken.** Bezoekers en toeschouwers, vooral kinderen evenals zieke en moeilijk ter been zijnde personen moeten van de werkplek weg gehouden worden.
- **Let op de stroomkabel.** Trek niet aan de kabel. Trek voor het uitnemen enkel aan de stekker. Houd de kabel op afstand van warmtebronnen, olie en scherpe kanten.
- **Vermijd ongewenst inschakelen.** Let er altijd op dat de machine met de machinenschakelaar uitgeschakeld is voordat u de netstekker uit het stopcontact neemt.
- **Blijf altijd attent. Let op wat u doet.** Gebruik uw gezonde verstand. Gebruik geen elektrische machines in geval van vermoeidheid.
- **Let op beschadigde delen.** Onderzoek het werktuig voordat u dit gaat gebruiken. Zijn afzonderlijke delen beschadigd? Als afzonderlijke delen beschadigd zijn vraagt u zich dan bij kleine beschadigingen serieus af of de machine toch nog perfect kan functioneren.
- **Voorkom stroomschokken.** Vermijd ieder lichamen contact met geaarde objecten, bijv. waterleidingen, verwarmingselementen, haarden en behuizingen van koelkasten.
- **Waarschuwing!** Het gebruik van andere onderdelen of aanbouwdelen, die in deze gebruiksaanwijzing niet uitgesproken aanbevolen zijn, kan bedreiging van personen en objecten tot gevolg hebben.
- **Neem altijd de netstekker uit voordat met het instellen of onderhoudswerk wordt begonnen.**
- **Correct gebruik van het apparaat**
Bij het gebruik van het apparaat alle aanwijzingen van het handboek opvolgen. Verhindert dat het apparaat door kinderen en andere personen wordt gebruikt die niet met zijn functiewijze vertrouwd zijn.
- **Het apparaat niet gebruiken, indien het apparaat defect is.**
Als het apparaat tijdens het bedrijf zeldzame geluiden maakt, sterk vibreert of indien het apparaat defect blijkt te zijn, moet onmiddellijk gestopt worden; de oorzaak door een klantendienst laten vaststellen.
- **Uitsluitend originele reserveonderdelen gebruiken**
Bij het gebruik van reserveonderdelen van andere producenten vervalt het recht op garantie. Er kunnen functiestoringen van het apparaat ontstaan. De originele reserveonderdelen zijn bij de contracthandelaren te verkrijgen.
- **Geen wijzigingen aan het apparaat uitvoeren**
Geen wijzigingen aan het apparaat uitvoeren. Voor alle reparaties zich tot een klantendienst wenden.

Een niet toegestane wijziging kan de prestatie van het apparaat beïnvloeden en kan ook ernstige ongevallen veroorzaken, indien deze door personen wordt uitgevoerd die de daarvoor vereiste technische kennis niet hebben.

- Het is absoluut noodzakelijk de op de betreffende gebruiksplaats geldige voorschriften ter voorkoming van ongevallen te kennen evenals andere, algemeen erkende veiligheidsregels.
- Dit apparaat voldoet aan alle desbetreffende veiligheidsbepalingen. Reparaties mogen slechts door een gekwalificeerde electricien in een geautoriseerd servicecentrum en met gebruik van originele reserveonderdelen uitgevoerd worden. Bij niet respecteren van deze regels bestaat gevaar van ongevallen.

Veiligheidsinstructies specifiek voor dit apparaat

- Het verwarmingsapparaat mag uitsluitend in goed geventileerde ruimten gebruikt worden. (min. 40 m³)
- Het apparaat mag niet in woningen, kelders, ondergrondse ruimten, bad- en slaapkamers, voertuigen zoals woonwagens en woonmobielen, boten evenals niet in ruimten gebruikt worden waarin zich al een fles met vloeibaar gas bevindt.
- Dit apparaat slechts op de vloer gebruiken.
- Het apparaat uitsluitend in rechtopstaande positie gebruiken.
- De opstelling van het verwarmingsapparaat dient, met het oog op het voorkomen van brandgevaar, rechtop geplaatst te worden.
- Dek het verwarmingsapparaat niet met textiel of andere voorwerpen af.
- Het apparaat moet op een voldoende afstand tot wanden, meubelen, textiel en overige brandgevaarlijke bronnen opgesteld worden.
- Richt het verwarmingsapparaat altijd naar het midden van de ruimte.
- Verplaats het apparaat niet als dit in gebruik is.
- In gesloten werkruimten mag het verwarmingsapparaat alleen in overeenstemming met veiligheidsvoorschriften (Werkplekverordening) gebruikt worden.
- De kleinste afstand tot andere warmtebronnen dient minimaal 1 m te bedragen.
- Bij plaatsing van het verwarmingsapparaat dient een zijdelingse vrije ruimte van min. 200 mm en aan de voorkant van min. 1500 mm aangehouden te worden.
- Het apparaat niet afdekken als dit in gebruik is. Dit zou tot een gevaarlijke oververhitting en brandgevaar leiden.
- Apparaat niet in de onmiddellijke omgeving van ligbaden, douches, wastafels of zwembaden gebruiken.
- De stroomkabel niet op het warme apparaat neerleggen.
- De roosters van het apparaat voor het uitreden van warme lucht en het intreden van omgevingslucht mogen niet verstopt raken.
- Luchtstromingen uit het apparaat nooit op meubelen, gordijnen of overige ontvlambare materialen richten.
- Het apparaat mag principieel niet als verwarmingsbron in bewoonde ruimten gebruikt worden.
- Laat het apparaat nooit zonder toezicht of nutteloos ingeschakeld aanstaan omdat dit een gevaarbron kan zijn.
- Het apparaat nooit voor het drogen van textiel gebruiken.

Handelswijze in noodgeval

Tref de noodzakelijke maatregelen om eerste hulp te verlenen, die met het letsel overeenkomt en vraag zo snel mogelijk gekwalificeerde medische hulp aan. Bescherm gewonde personen voor overig letsel en stel ze gerust.

Voor het eventueel plaatsvinden van een ongeval zou altijd een verbandtrommel, volgens DIN 13164, op de werkplaats beschikbaar moeten zijn. Het uit de verbandtrommel genomen materiaal dient onmiddellijk aangevuld te worden.

Indien u hulp vraagt, geef de volgende gegevens door:

1. **Plaats van het ongeval**
2. **Soort van het ongeval**
3. **Aantal gewonden mensen**
4. **Soort verwondingen**

Gebruik volgens de bepalingen

- Katalytische kachel voor het verwarmen met propaan-/butaangas in goed geventileerde ruimten (met minstens 40 m³ ruimte-inhoud).



Ieder ander gebruik is niet volgens de bepalingen!

Technische gegevens

Nominaal vermogen:	3000 W
Gebruik:	220 g/h
Scoort leidingdruk:	50 mbar
Gas:	Propan/Butan
Gewicht:	14 kg

Verwijdering

De verwijdering instructies zijn met pictogrammen aangegeven die op het apparaat, resp. op de verpakking, te vinden zijn. Een beschrijving van de afzonderlijke betekenissen is in het hoofdstuk "Aanduiding" te vinden.

Verwijdering van de transportverpakking

De verpakking beschermt het apparaat tegen transportschades. De verpakkingsmaterialen zijn meestal volgens milieuvriendelijke en verwijderingstechnische standpunten gekozen en derhalve recyclebaar. Het terugbrengen van de verpakking naar de materiaalomloop spaart grondstoffen en verlaagt de afvalhoeveelheden.

Verpakkingsdelen (bijv. folies, styropor) kunnen voor kinderen gevaarlijk zijn. **Er bestaat verstikkingsgevaar!** Bewaar de verpakking buiten het bereik van kinderen en verwijder deze zo snel mogelijk.

Eisen aan de bedienende persoon

De bedienende persoon moet, vóór het gebruik van het apparaat, de gebruiksaanwijzing goed gelezen hebben.

Kwalificatie

Behalve een uitvoerige instructie door vakkundig verkooppersoneel is er geen speciale kwalificatie voor het gebruik van het apparaat nodig.

Minimale leeftijd

Het apparaat mag slechts door personen gebruikt worden van 16 jaar of ouder. Uitzondering hierop is het gebruik door jeugdige personen bij een beroepsopleiding ter verkrijging van vaardigheid en indien dit onder toezicht van een opleider plaats vindt.

Scholing

Voor het gebruik van het apparaat is passend onderricht voldoende. Een speciale scholing is niet noodzakelijk.

Montage / eerste inbedrijfstelling

Dit apparaat is voor het aansluiten met een **40 cm lange gasslang** uitgerust – voor goed functioneren is beslist een **regelapparaat voor een flessendruk van 50 mbar** noodzakelijk. In afhankelijkheid van gebruiksdoel bevelen wij de volgende drukregelaars aan:

- Voor vrije tijd zoals terras, open lucht, voortenten, partytenten enz. met voldoende beluchting en ontluuchting, een **drukregelaar van 50 mbar**
- Voor huishouding (alle binneninstallaties) volgens TRF1996-5.2.7.2 (supplement met werking vanaf 01-07-2000) en voor alle commercieel gebruikte vloestofinstallaties (binnen en buiten) volgens UW BGVD34 §11 lid 3 en 4: **Tweetraps veiligheidsdrukregelaar „t" 50 mbar met manometer (niet in levering inbegrepen).**

Montage van de achterste afdekking afb. 1

Volg de stappen A, B en C om de achterste afdekking te monteren:

- A Draai de gasfles zodanig dat de opening naar buiten wijst om een goede toegang tot de gaskraan te waarborgen.
- B Controleer dat de basis van de gasfles binnen de stopkubus van de wielen staat.
- C De achterste afdekking plaatsen door de vier haken in de daarvoor voorziene plaatsen van de beschermmantel in te voeren.

Bodemmontage afb. 2

- (1) De **plastic knop (E)** verwijderen. De **beide tongen (C)** van het **onderdeel (B)** in de achterste gaten van de **bodem (A)** geheel in de overeenkomstige **uitsparingen (D)** schuiven.
- (2) In beide gaten van de bodems **(A)** en **(B)** de voorheen verwijderde **plastic knop (E)** insteken.

Veiligheidsinstructies voor de bediening

Algemene instructies voor het omgaan met flesseninstallaties voor vloeibaar gas

Eigenschappen van vloeibaar gas:

Vloeibaar gas (propaan, butaan en hun mengsels) is een licht ontvlambaar, kleurloos gas met een duidelijke geur. Het is zwaarder dan lucht en al bij een kleine vermenging met de omgevingslucht ontvlambaar.



Let op! Ongecontroleerd uitstromend gas kan met een zachte knal ontploffen of exploderen.

Vloeibaar gas staat in de fles onder druk. Voor opwarming boven 40°C afschermen! Bij hogere temperaturen, in het bijzonder brandontwikkeling, bestaat het gevaar van een ongecontroleerde gasontsnapping en tot het scheuren van de fles.

Gedrag bij storingen:

Bij storingen en ondichtheden (bijv. gasgeur, uitstroomgeluiden) dienen de volgende regels opgevolgd te worden:

- Sluit onmiddellijk het gasventiel (in de richting van de klokwijzers).
- Rook niet en gebruik geen open vuur.
- Bedien geen elektrische schakelaars.
- Niet bellen.
- Open deuren en ramen, zorg voor ventilatie.
- Indien mogelijk, breng de ondichte fles naar buiten.

- Verlaat het gebouw en informeer een geautoriseerde technische hulpdienst.

Veiligheidsmaatregelen

- De aan het apparaat zijnde aanraakbescherming dient voor het voorkomen van brandgevaar en verbrandingen: geen onderdeel van de bescherming mag op den duur verwijderd worden.

Voor kinderen en gehandicapten biedt deze geen volledige bescherming!

- Het verwarmingsapparaat is met een beveiliging voor een tekort aan zuurstof uitgerust. Indien zich in de ruimte een hoger aandeel van kooldioxide (CO₂) bevindt, zorgt de beveiliging er voor dat het apparaat automatisch uitschakelt. Het is niet mogelijk het apparaat in te schakelen voordat de ruimte belucht is.
- Na het gebruik van het verwarmingsapparaat dient het flessenventiel gesloten te worden.

Bediening

Nadat u de **algemene veiligheidsinstructies** en de **voor het apparaat geldende specifieke veiligheidsinstructies** gelezen en begrepen hebt kunt u het apparaat in gebruik nemen. Ga daarbij als volgt te werk:

Gasfles vervangen

- Het apparaat wordt met een gasmengsel propaan / butaan bij 50 mbar gebruikt.
- Voor het gebruik van het apparaat is een fles met vloeibaar gas tot max. 11 kg benodigd; de slang is al voorgesloten.
- De drukregelaar dient overeenkomstig met het gebruiksdoel gekozen, resp. gekocht te worden.
- De installatie, resp. de vervanging van de fles met vloeibaar gas dient in een vlamvrije atmosfeer uitgevoerd te worden.
- **Het apparaat dient bij niet-gebruik en voor het vervangen van de fles aan het flessenventiel aangesloten te worden.**
- Na het eerste en iedere volgende inbedrijfstelling en vooral na iedere vervanging van de fles dient de dichtheid met schuimvormende middelen (bijv. zeepwater) gecontroleerd te worden.
- De dichtheid is vastgesteld, indien zich geen blaasjes vormen.

Een dichtheidstest met open vlam is strikt verboden!

- De fles dient zodanig in het apparaat geplaatst te worden dat deze niet met de houderplaat van de brander en de daaraan bevestigde gastoevoer in contact komt. De slang mag niet tegen de warme achterkant van de brander aanliggen.
- Het apparaat wordt met een slang van 40 cm lengte geleverd. De slang mag niet ingekort of door een langere slang vervangen worden.
- Controleer in regelmatige tijdsintervallen de staat van de slang, tenminste bij iedere vervanging van de fles.
- Bij beschadiging dient de slang door een gelijk geproduceerde, DIN DVGVV geteste slang vervangen te worden.
- De verbinding tussen de slang en de regelaar wordt middels V4" linkse schroefdraad gerealiseerd. Voor de montage moet een schroefleutel SW 17 gebruikt worden.
- Bij het monteren van de slang/drukregelaar aan de gasfles is het verdraaien van de gas slang niet toegestaan.

Let op! Gas slang mag niet tegen de achterwand van de brander aanliggen!

- Het gebruik van een ander type drukregelaar dan aangegeven is niet toegestaan.

- Let er op dat slangen en regelaar uiterlijk alle 5 jaren worden vervangen.

Aansluiten van de fles met vloeibaar gas

- Beschermkap van het ventiel afnemen.
- Sluitmoer van de aansluitstomp losdraaien (rechts om).
- Rubberen dichting in het flessenventiel controleren (regelaaraansluiting).
- Regelaar met slang handvast aanschroeven (linkse schroefdraad). Geen werktuig gebruiken!!! Draai de dopmoer en niet de regelaar.
- Dichtheidscontrole uitvoeren.

Aansluiten van de fles met vloeibaar gas

- Flessenventiel sluiten.
- Regelaar losschroeven.
- Sluitmoer op aansluitschroefdraad draaien (linkse schroefdraad).
- Beschermkap van het ventiel afnemen.
- Nieuwe fles aansluiten en dichtheidstest uitvoeren.

Inbedrijfstelling / buitenbedrijf stelling van de katalytische voorverwarming van ruimten

- Voor het gebruik de gasfles 1 uur verticaal laten staan, indien deze daarvoor werd getransporteerd zodat de milieuschadelijke delen zich op de flesbodem kunnen verzamelen.
- Gasfles in de binnenruimte (achterkant) van het apparaat plaatsen. Gasfles, zoals boven beschreven, aansluiten.
- Flessenventiel op de propaanfles door naar links te draaien openen.
- Druk de grote instelknop naar beneden en draai deze op het grote vlammensymbool – start.
- Druk op de piëzo drukknop meermaals achterelkaar om de ontstekingsvlam te ontsteken. Indien de ontstekingsvlam zichtbaar is, houd de instelknop ca. 20 seconden ingedrukt zodat het thermoelement warm wordt. Daarna kunt u de instelknop loslaten en hebt u nu de hoogste verwarmingsstand. Indien de ontstekingsvlam toch uitgaat, herhaal deze stap.
- Het verwarmingsvermogen kan verlaagd worden, door de instelknop licht in te drukken en op het middelste, resp. kleine vlammensymbool in te stellen. Wij bevelen aan na de inbedrijfstelling 10 min. te wachten voordat u het verwarmingsvermogen wijzigt.
- Enkel in de buurt van de ontstekingsvlam is de gaskatalytische plaat licht gloeiend, toch verdeelt zich het volle verwarmingsvermogen over de gehele gaskatalytische plaat.
- Eventuele rook (verse verf) verdwijnt na de opwarmtijd.
-  **LET OP! In warme toestand geen wijziging (transport) uitvoeren.**
- De gasfles mag tijdens het gebruik of stilstand van het verwarmingsapparaat voor ruimten niet omgekeerd worden. Er bestaat het grootste ongevalgevaar!
- Uitschakelen van de gaskatalytische verwarmingsapparaat voor ruimten: **GASFLESVENTIEL SLUITEN.**

Service

Hebt u **technische vragen? Een reclamatie? Hebt u reserveonderdelen of een gebruiksaanwijzing nodig?** Op onze website **www.guede.com** in **Service** helpen wij u snel en niet-bureaucratisch verder. Help ons om u te helpen, a.u.b. Om uw apparaat in geval van reclamatie te kunnen identificeren hebben wij het serienummer evenals artikelnummer en productiejaar nodig. Deze gegevens vindt u op het typeplaatje. Vul deze gegevens hieronder in om deze altijd bij de hand te hebben.

Serienummer:
Artikelnummer:
Productiejaar:



Tel.: +49 (0) 79 04 / 700-360
Fax: +49 (0) 79 04 / 700-51999
E-mail: support@ts.guede.com

Inspectie en onderhoud

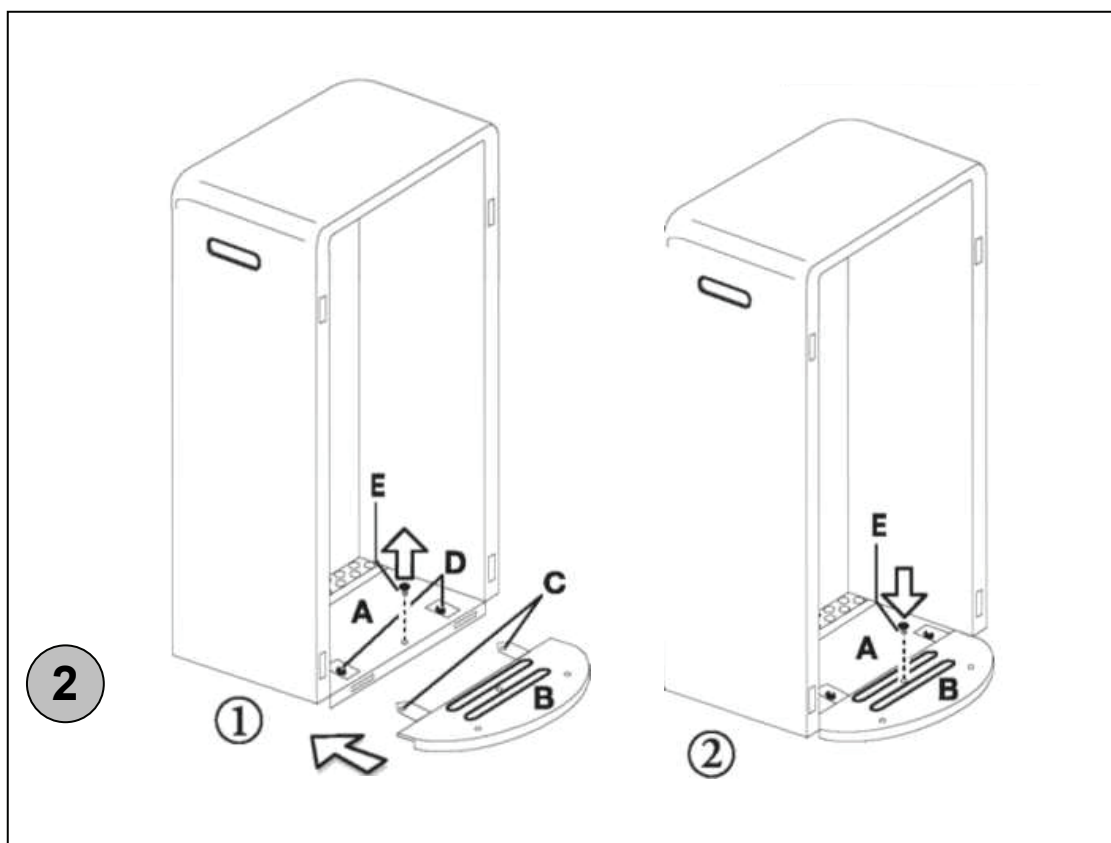
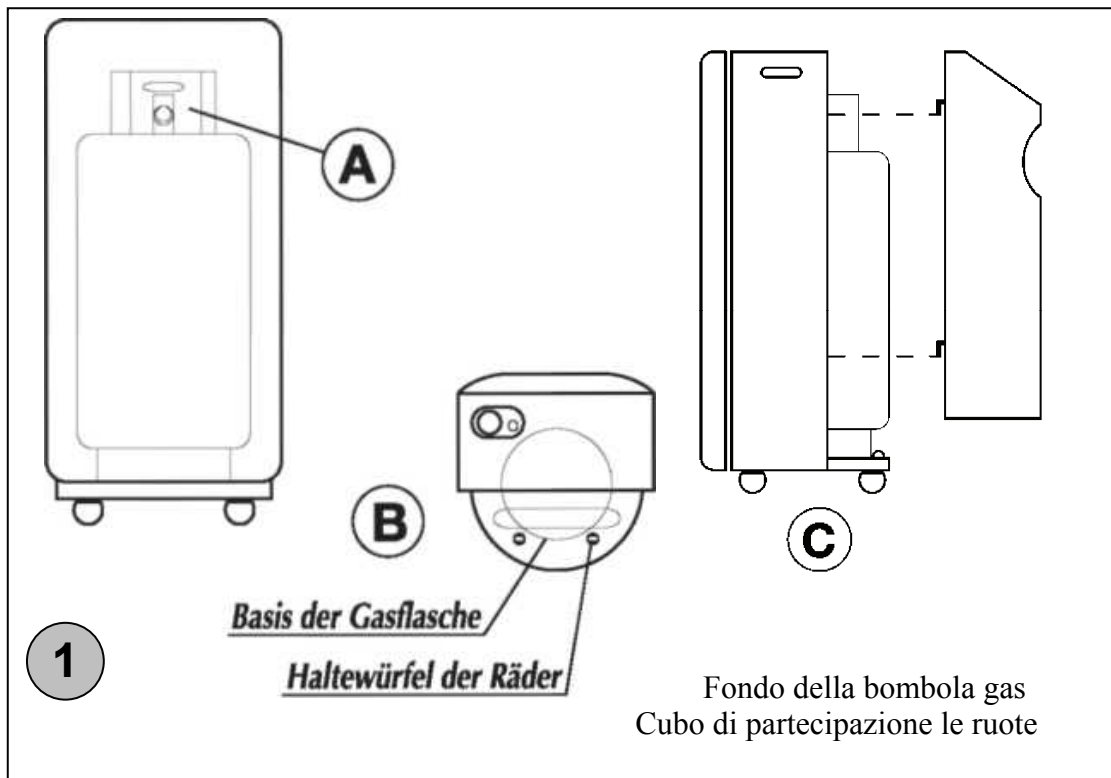

- Vuil op de kast kan met een vochtige doek afgenomen worden. Daarbij mag geen water aan de oppervlakte van de katalytbrander komen.
- Gebruik voor het schoonmaken geen schuur- of oplosmiddelen.
- Bij langere buitenbedrijfstelling moet de gasfles afgekoppeld en het apparaat stofvrij bewaard worden.
- Wendt u zich voor omvangrijke onderhoudswerkzaamheden tot uw contracthandelaar.
- Bij reparaties enkel originele onderdelen gebruiken.
- Deze onderhoudswerkzaamheden moeten elke 2 tot 3 jaren uitgevoerd worden.



Segnaletica:**Sicurezza del prodotto:**

	
Prodotto è conforme alle relative norme CE	Gli apparecchi elettrici/elettronici difettosi e/o da smaltire devono essere consegnati ai centri autorizzati.

Divieti:

	
Non prendere senza coperchio di protezione in atto	Proteggere alla pioggia ed umidità!



Avviso:

	
Avviso/attenzione	Avviso alle superfici calde
	
Avviso di bombola del gas esplosivo	Utilizzare solo all'esterno, proteggerlo però sempre alla pioggia.
	
Avviso alla pericolosa tensione elettrica	



Direttive:

	
Leggere attentamente le istruzioni d'uso. Prendere nella perfetta conoscenza l'uso dell'apparecchio.	





Tutela dell'ambiente:

	
Smaltire i rifiuti in modo professionale, che non stia inquinato l'ambiente.	Il materiale d'imballo di cartone può essere consegnato al Centro di raccolta allo scopo di riciclo.

Imballo:

	
Proteggere all'umidità	L'imballo deve essere rivolto verso alto
	
Interseroh Recycling	

Dati tecnici:

	
Pressione d'esercizio	Pressione d'esercizio
	
Consumo	Tipo del gas

Apparecchio**Stufa catalitica 3000**

La stufa di una forma perfetta, da riscaldamento a propano-butano nei locali ben ventilati (minimo 40 m³). Il corpo della lamiera in acciaio con rivestimento speciale; la parte frontale di lamiera decorativa perforata consentente la radiazione uniforme del calore. Non è adatta per i bagni, sale da letto oppure come una fonte del calore nei locali abitabili. Con reticolo di alta qualità di provenienza europea.

Dichiarazione di conformità CE

Dichiariamo con il presente noi,

Güde GmbH & Co. KG
Birkichstraße 6
D-74549 Wolpertshausen,

che la concezione e costruzione degli apparecchi sotto elencati, nelle realizzazioni che stiamo introducendo alla vendita, sono conformi ai requisiti principali delle direttive CE sulla sicurezza ed igiene.

Nel caso della modifica dell'apparecchio da noi non autorizzata, la presente dichiarazione perde la propria validità.

Identificazione degli apparecchi:

Forno catalitico

Cod. ord.:

#85027

Data/firma del Costruttore: 20.04.2011 

Dati sul sottoscritto: **Amministratore delegato,**
Sig. Arnold

Documentazione tecnica: J. Bürkle FBL; QS

Direttive CE applicabili:

2009/142/EC
 90/396/EC

Applicate norme armonizzate:

EN 449:2002
 EN 12864
 EN 4815-2:1979

Garanzia

La garanzia include esclusivamente i difetti del materiale oppure i difetti di produzione. All'eventuale contestazione nel periodo di garanzia occorre allegare l'originale del documento d'acquisto con la data. La garanzia esclude l'uso profano, per es. sovraccarico dell'apparecchio, manomissioni dai terzi oppure i danni dall'oggetto estraneo. La garanzia esclude idem non mantenimento del Manuale d'Uso e di Manutenzione e l'usura normale.

Istruzioni di sicurezza generali

- Dopo aver tolto l'imballo, controllare che l'apparecchio e tutte sue parti sono in perfette condizioni.
- **Porre attenzione alle condizioni ambientali nelle quali state lavorando.** Non utilizzare gli apparecchi nell'ambiente umido e bagnato. Assicurare la buona illuminazione. Non esporre gli apparecchi alla pioggia oppure alta umidità dell'aria. Non accendere gli apparecchi nell'ambiente con i liquidi oppure gas infiammabili.
- **Impedire l'accesso all'apparecchio per le persone non adatte.** Le visite ed assistenti, soprattutto i bambini, le persone malate e/o fisicamente incapaci, tenere in distanza sicura dalla zona di lavoro.
- **Porre attenzione al cavo elettrico.** Non tirare il cavo. Sconnettendo il cavo, agire solo sulla spina. Proteggere il cavo alle sorgenti del calore, all'olio ed angoli vivi.
- **Evitare l'accensione involontaria.** Badare sempre a ciò, che prima di connettere la spina alla presa di rete, l'interruttore sull'apparecchio sia in posizione OFF.
- **Mantenersi sempre la concentrazione. Porre attenzione a ciò, che state facendo.** Utilizzare la razionalità. Non utilizzare gli apparecchi elettrici essendo stanchi.
- **Porre attenzione alle parti danneggiate.** Prima di utilizzarla, ispezionare la macchina. Sono danneggiate alcune parti? Nel caso del danneggiamento leggero considerare, se la macchina funzionerà ancora con sicurezza e perfettamente.
- **Proteggersi alla scossa elettrica.** Evitare ogni contatto del corpo con gli oggetti messi a terra, ad es. acquedotti, corpi di riscaldamento, stufe e frigoriferi.
- **Ammonimento!** L'applicazione degli accessori e delle parti aggiuntive, non consigliate univocamente nel presente Manuale d'Uso, può condurre ai danni delle persone e cose.
- **Prima dell'aggiustaggio e manutenzione sconnettere la spina dalla presa.**
- **Utilizzo corretto dell'apparecchio**
In esercizio dell'apparecchio rispettare tutte le istruzioni indicate nel presente Manuale d'Uso. Evitare che l'apparecchio sia utilizzato dei bambini oppure delle persone non conoscenti del modo di funzionamento.
- **Non utilizzare l'apparecchio difettoso.**
Se l'apparecchio durante la funzione emette i rumori strani oppure vibra molto come se fosse difettoso, dovrà essere spento immediatamente. Far verificare il motivo rivolgendosi al CAT più vicino.
- **Utilizzare esclusivamente i ricambi originali.**
Con utilizzo dei ricambi dei produttori diversi cade la garanzia e possono avvenire le anomalie in funzione dell'apparecchio. I ricambi originali sono disponibili presso nostri venditori concessionari.
- **Non eseguire alcune modifiche dell'apparecchio!**
Non eseguire alcune modifiche dell'apparecchio! Per tutte le riparazioni rivolgersi al Centro d'Assistenza. Una modifica non autorizzata può influire negativamente all'efficienza dell'apparecchio e può provocare anche le gravi ferite, se fatta dalle persone senza le conoscenze tecniche necessarie.
- E' indispensabile conoscere le prescrizioni di sicurezza locali in vigore, idem tutte le altre prescrizioni generalmente accettate.
- Questa macchina corrisponde alle relative istituzioni di sicurezza. Le riparazioni devono essere svolte solo dell'elettricista qualificato presso il Centro d'Assistenza, che utilizzerà i ricambi originali. Ignorare tal regola costituisce il pericolo degli incidenti.

Istruzioni di sicurezza specifiche per l'apparecchio

- La stufa può essere utilizzata solo nei locali ben ventilati (min. 40 m³)!
- L'apparecchio non deve essere utilizzato negli appartamenti, cantine, aree sotterranee, nei bagni e nelle sale da letto, nei veicoli con vano di riposo, nelle navi e nei locali dove si trova già un recipiente con gas liquido.
- Esercitare l'apparecchio solo appoggiato sul pavimento.
- Utilizzare l'apparecchio esclusivamente in posizione verticale.
- La stufa deve essere installata in modo che sia protetta all'incendio.
- Non coprirla dei tessili né degli altri oggetti.
- Installare l'apparecchio in distanza sufficiente dai muri, mobili, tessili e dagli altri oggetti infiammabili.
- Orientare la stufa sempre al centro del locale.
- Non spostare la stufa in funzione.
- Nelle aree di lavoro chiuse, la stufa può essere utilizzata solo in conformità alle normative di sicurezza in lavoro (Direttiva sui luoghi di lavoro).
- La distanza minima dalle altre fonti del calore deve essere 1 m.
- All'installazione della stufa occorre mantenere la distanza laterale min. 200 mm e la distanza dalla parte frontale min. 1.500 mm.
- Non coprire la stufa in funzione. Potrebbe avvenire in conseguenza un surriscaldamento pericoloso e pericolo dell'incendio.
- Non utilizzare l'apparecchio in vicinanza immediata alle vasche da bagno, docce, lavandini e piscine.
- Non appoggiare il cavo elettrico sull'apparecchio caldo.
- Il reticolo d'uscita dell'aria calda né l'alimentazione d'aria non devono essere ostruiti.
- Il flusso d'aria dall'apparecchio non deve essere mai orientato contro i mobili, tende ed altri materiali infiammabili.
- L'apparecchio non deve essere assolutamente utilizzato come la fonte del calore nei locali abitabili!
- Non lasciare l'apparecchio in marcia senza sorveglianza perché può costituire la fonte del pericolo.
- Non è ammesso utilizzare l'apparecchio per essiccare i tessili!

Comportamento nel caso d'emergenza

Applicare il pronto soccorso concernente l'incidente e rivolgersi rapidamente al medico qualificato. Proteggere il ferito agli ulteriori incidenti e tranquillizzarlo.

Con riferimento alla DIN 13164, il luogo di lavoro deve essere sempre dotato della cassetta di pronto soccorso per eventuali incidenti. Il materiale utilizzato deve essere aggiunto immediatamente.

In caso di richiesta del pronto soccorso comunicare le seguenti informazioni:

1. **Luogo dell'incidente**
2. **Tipo dell'incidente**
3. **Numero dei feriti**
4. **Tipo della ferita**

Uso in conformità alla destinazione

- La stufa catalitica da riscaldamento a propano-butano nei locali ben ventilati (con la capacità minima di 40 m³).



Ogni altro uso non è conforme alla destinazione!

Dati tecnici

Rendimento termico:	3000 W
Consumo:	220 g/h
Pressione d'esercizio:	50 mbar
Tipo del gas:	Propan/Butan
Peso:	14 kg

Smaltimento

Le istruzioni per lo smaltimento derivano dai pittogrammi attaccati sull'apparecchio e sull'imballo. La descrizione dei singoli significati riporta il capitolo "Segnaletica".

Smaltimento dell'imballo da trasporto

L'imballo protegge l'apparecchio contro i danni durante il trasporto. I materiali d'imballo sono scelti a seconda della tutela dell'ambiente ed il modo di smaltimento, perciò possono essere riciclati.

Il ritorno dell'imballo in circolazione dei materiali risparmia le materie prime e diminuisce i costi di lavorazione dei rifiuti.

Le singole parti dell'imballo (es. fogli, styropor) possono essere pericolosi per i bambini. **Esiste il pericolo di soffocamento!**

Tenere le parti dell'imballo fuori la portata dei bambini e smaltirli prima possibile.

Requisit all'operatore

L'operatore è obbligato, prima di usare la macchina, leggere attentamente il Manuale d'Uso.

Qualifica

Oltre le istruzioni dettagliate del professionista, per uso dell'apparecchio non è necessaria alcuna qualifica speciale.

Età minima

Con apparecchio possono lavorare solo le persone che hanno raggiunto 16 anni. L'eccezione rappresenta lo sfruttamento dei minorenni per lo scopo dell'addestramento professionale per raggiungere la pratica sotto controllo dell'istruttore.

Istruzioni

Utilizzo dell'apparecchio richiede solo le istruzioni adeguate del professionista rispettivamente leggere il Manuale d'Uso. Non sono necessarie le istruzioni speciali.

Montaggio / prima messa in funzione

Sul lato dell'attacco, l'apparecchio è dotato del **flessibile di gas 40 cm** - per l'utilizzo dell'apparecchio è indispensabile il **regolatore di pressione del recipiente a 50 mbar**. E' consigliato, secondo lo scopo dell'uso, applicare i seguenti regolatori di pressione:

- Per tempo di rilasso, sulla terrazza, fuori all'aperto, in edificio annesso, party stand ecc. con circolazione dell'aria sufficiente, **regolatore di pressione 50 mbar**.
- Per le case (tutti gli spazi interni) secondo TRF1996-5.2.7.2 (appendice vigente dal 01.07.2000) e per tutti gli impianti a gas liquido in uso industriale (interni ed esterni) secondo UW BGV D34 §11 comma 3 e 4: **Regolatore di pressione di sicurezza a due livelli "t" 50 mbar con il manometro (non fa parte della fornitura)**.

Montaggio del carter posteriore – fig. 1:

Per montaggio del carter posteriore eseguire i passi A, B e C:

- A Girare la bombola che il foro sia orientato fuori per assicurare l'accessibilità della valvola di gas.
- B Accertarsi che la base della bombola sia ben messa dentro lo zoccolo da supporto delle ruote.
- C Fissare il carter posteriore inserendo i quattro ganci ai punti indicati sul mantello di protezione.

Montaggio del fondo - fig. 2:

- (1) **Togliere il tappo in plastica (E). Entrambe le linguette (C) della parte inferiore (B) inserire ai fori posteriori del fondo (A), completamente nelle apposite sedi (D).**
- (2) **Ai fori del fondo (A) e (B) inserire nuovamente il tappo di plastica (E).**

Istruzioni di sicurezza per l'operatore

Istruzioni generali per manipolazione dell'impianto con la bombola a gas:

Caratteristiche del gas liquido:

Il gas liquido (propano, butano e miscela) è una sostanza estremamente infiammabile, senza colore, con l'odore caratteristico. E' più pesante dell'aria e mescolandosi già solo con una piccola quantità dell'aria in ambiente diventa infiammabile.



Attenzione! La fuga di gas non controllata può prendere la fiamma ed esplodere.

Il gas nella bombola è sotto la pressione. Proteggere al surriscaldamento oltre la temperatura di 40°C! Con le temperature elevate, soprattutto all'incendio, origina il rischio della fuga di gas non controllata, fino all'esplosione della bombola.

Comportamento in caso di guasto:

In caso di guasto e fughe (per es. odore di gas, sibilo di gas) bisogna mantenere le seguenti regole:

- Chiudere immediatamente la valvola della bombola (in senso orario).
- Non fumare e non utilizzare la fiamma viva.
- Non agire sugli interruttori elettrici.
- Non telefonare.
- Aprire le porte e le finestre, assicurare la ventilazione.
- Portare all'esterno la bombola non tenente, se possibile.
- Uscire dall'edificio e informare il CAT autorizzato.

Azioni di sicurezza:

- La protezione contro il contatto montata sull'apparecchio serve per la prevenzione dell'incendio e delle ustioni; nessuna delle parti di protezione non deve essere tolta per sempre.



Non presta la protezione completa per i bambini e le persone fisicamente non adatte.

- La stufa è dotata della sicurezza contro la mancanza dell'aria. In caso di formazione dell'alta quantità di CO₂, la sicurezza provvede per lo spegnimento automatico dell'apparecchio. Non è possibile riaccendere l'apparecchio finché il locale non sarà ben ventilato.
- Terminato l'uso dell'apparecchio, chiudere la valvola della bombola!

Manovra

Dopo aver letto le **istruzioni generali di sicurezza** e le **istruzioni di sicurezza specifiche per l'apparecchio** e aver capito le stesse, potete mettere l'apparecchio in funzione. Procedere come segue:

Montaggio della bombola di gas:

- L'apparecchio funziona con la miscela di propano e butano in 50 mbar.
- L'esercizio dell'apparecchio richiede la bombola di gas sino max. 11 kg; il flessibile è già montato prima.
- Il regolatore deve essere scelto/comprato in corrispondenza allo scopo dell'uso.
- L'installazione/cambio della bombola di gas eseguire nell'ambiente non infiammabile.
- **Se l'apparecchio non è utilizzato ovvero è da cambiare la bombola, disabilitare l'apparecchio chiudendo la valvola della bombola.**
- Alla prima e previa ogni messa in funzione, e soprattutto dopo il cambio della bombola, deve essere eseguito il controllo tenuta con una soluzione schiumante (per es. l'acqua con sapone).
- La tenuta è corretta se non si creano le bolle d'aria.



E' scrupolosamente vietata la prova di tenuta con la fiamma viva!

- Inserire la bombola nell'apparecchio in modo che non venga in contatto con la lamiera del portabrucciato con la mandata di gas montata sullo stesso. Il flessibile non deve toccare la parte posteriore calda di bruciatore.
- L'apparecchio è fornito con un flessibile lungo a 40 cm. Il flessibile non deve essere accorciato né sostituito di un più lungo.
- Controllare le condizioni del flessibile negli intervalli periodici, minimo però in ogni cambio della bombola.
- In caso di danneggiamento bisogna sostituire il flessibile di un altro con la struttura analoga, passato la prova secondo DIN DVGW.
- Il collegamento flessibile-regolatore viene eseguito con un filetto sx V4". Per montaggio utilizzare il cacciavite SW17.
- Al montaggio flessibile/regolatore di pressione sulla bombola di gas non si deve torcere il flessibile di gas.



Attenzione! Il flessibile di gas non deve toccare la parte posteriore calda del bruciatore!

- Non è ammesso l'esercizio con i tipi del regolatore di pressione diversi a quello prescritto.
- Attendersi a che i flessibili e regolatori siano cambiati ogni 5 anni.

Collegamento della bombola di gas:

- Togliere il coperchio della valvola.
- Allentare il dado di chiusura (in senso orario).
- Controllare la guarnizione in gomma sulla valvola della bombola (attacco del regolatore).
- Avvitare manualmente il regolatore sul flessibile (filettatura sx). Non utilizzare gli attrezzi!!! Non girare il regolatore, solo il dado per bocchettone.
- Eseguire la prova di tenuta.

Cambio della bombola di gas:

- Chiudere la valvola.
- Svitare il regolatore.
- Agire sul dado di chiusura sulla filettatura di raccordo (SX). Montare il coperchio di protezione della valvola.
- Collegare la nuova bombola ed eseguire la prova di tenuta.

Messa in esercizio / fuori esercizio della stufa catalitica:

- Prima di utilizzarla, far stagionarsi la bombola per 1 ora in posizione verticale, se trasportata, che le sostanze inquinanti si depositino sul fondo della bombola.

- Inserire la bombola nel vano dell'apparecchio (lato posteriore). Collegare la bombola di gas secondo la descrizione di cui sopra.
- Aprire la valvola della bombola di gas ruotandola nel senso antiorario.
- Premere il grande pulsante di regolazione e girarlo sul grande simbolo della fiamma – Start.
- Premere poi alcune volte il pulsante da scintilla per accendere la fiamma. Appena si vede la fiamma, tenere premuto il pulsante per altri cca 20 secondi per riscaldare la termocoppia. Poi è possibile lasciarlo e livello di riscaldamento ottenuto è massimo. Se però la fiamma si spegne, ripetere la procedura.
- La potenza termica può essere abbassata premendo leggermente il pulsante di regolazione e mettendolo sulla media – piccolo simbolo della fiamma. Si raccomanda attendere 10 minuti dalla messa in funzione prima di cambiare la potenza.
- La piastra catalitica a gas brucia leggermente solo in zona del bruciatore ma la potenza termica completa s'estende su tutta la piastra.
- Qualsiasi fumo / odore (vernice fresca) spariscono dopo il primo uso.



ATTENZIONE! Non trasportare l'apparecchio caldo.

- La bombola di gas non deve essere girata né durante l'uso né sull'apparecchio messo fuori funzione. Origina il rischio dell'incidente!
- Spegnimento della stufa catalitica: CHIUDERE LA VALVOLA DELLA BOMBOLA DI GAS.

Assistenza tecnica

Avete le domande tecniche? Contestazioni? Avete bisogno dei ricambi oppure del Manuale d'Uso?

Sul nostro sito <http://www.guede.com/support>, nel settore **Assistenza tecnica**, Vi aiuteremo velocemente ed in via non burocratica. Ci darete la mano, per favore, per poter aiutar Vi? Per poter identificare il Vostro apparecchio nel caso di contestazione abbiamo bisogno del numero di serie, cod. ord. e l'anno di produzione. Tutte queste indicazioni troverete sulla targhetta della macchina. Per avere questi dati sempre disponibili, indicarli qui sotto, per favore:

N° serie:

Cod. ord.:

Anno di produzione:

Tel.: +49 (0) 79 04 / 700-360

Fax: +49 (0) 79 04 / 700-51999



E-Mail: support@ts.guede.com

Ispezioni e manutenzione

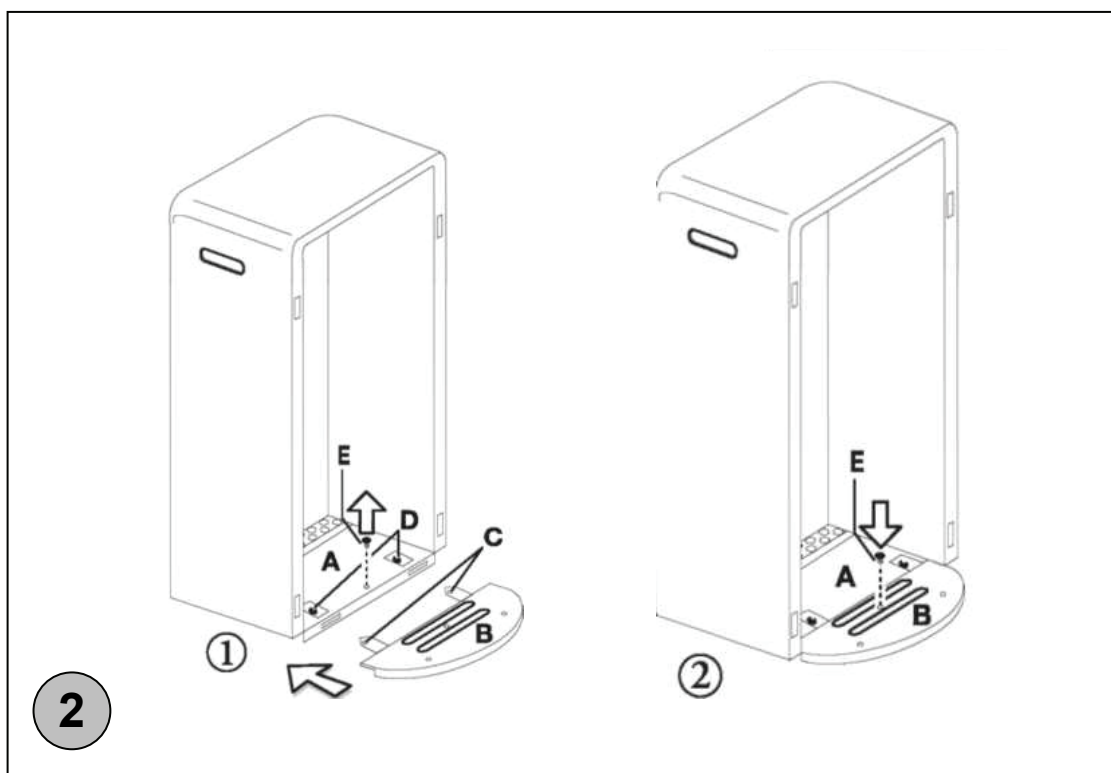
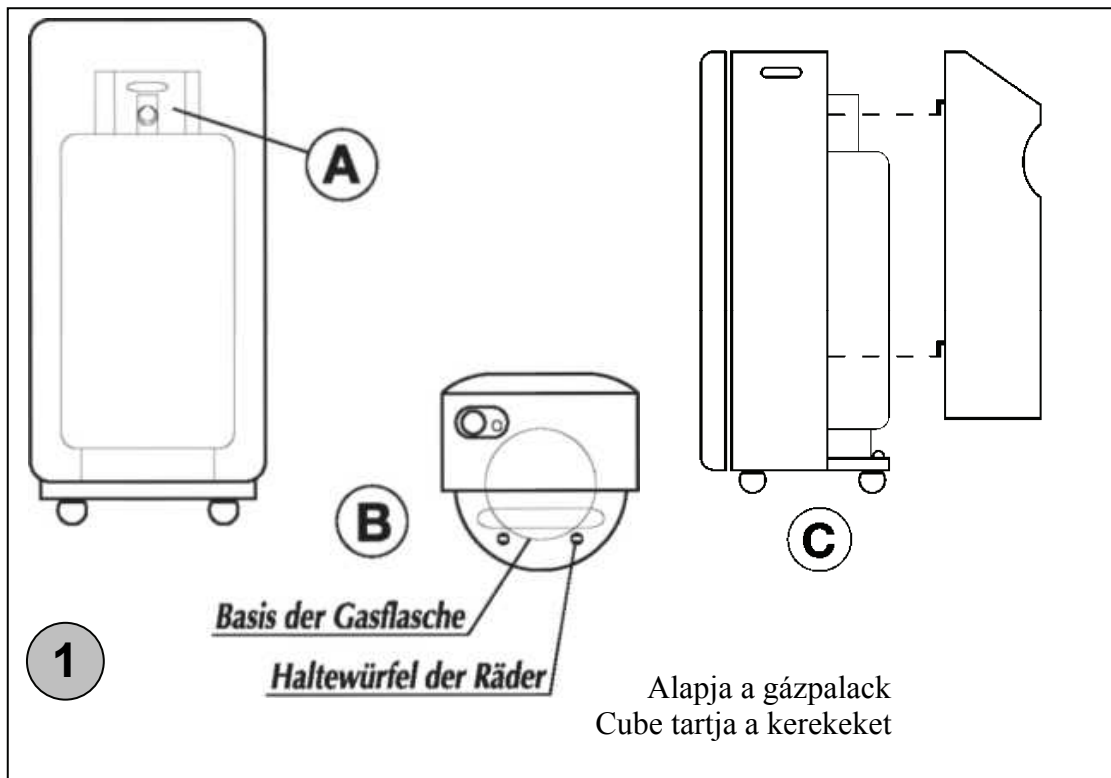
- Le impurità attaccate sull'apparecchio possono essere eliminate con uno straccio umido. La superficie del bruciatore catalitico non deve venire in contatto con l'acqua.
- Non utilizzare per la pulizia i mezzi aggressivi, né i diluenti!
- Smontare la bombola di gas in caso che l'apparecchio non dovrà essere utilizzato per tempo più lungo e conservare l'apparecchio nel locale privo della polvere.
- Per la manutenzione straordinaria rivolgersi cortesemente al vs. venditore contrattuale.
- Per le riparazioni utilizzare solo i ricambi originali.
- Questi lavori di manutenzione devono essere eseguiti ogni 2 – 3 anni.



Megjelölés**Gyártmány biztonsága:**

	
Gyártmány megfelel az EU szabványoknak	Hibás vagy javíthatatlan villamos készüléket megfelelő gyűjtőhelyen leadni

Tilalmak:

	
Ne vegyen nélkül védőburkolat a helyén	Tilos esőben használni!



Intelmek:

	
Figyelmeztetés/vigyázz!	Figyelmeztetés forró felület
	
Figyelmeztetés robbanásveszélyes gázpalack	Csak kültérben használja, de feltétlenül védje eső ellen.
	
Figyelmeztetés veszélyes villamos feszültség	



Utasítások:

	
Használat előtt olvassa el a használati utasítást!	



Környezetvédelem:



	
A hulladékot úgy semmisítse meg, hogy ne ártson a környezetnek!	A karton csomagolást adja át megsemmisítésre speciális hulladékgyűjtőbe.

Csomagolás:

	
Védje nedvesség ellen	Csomagot felfelé állítani
	
Interseroh-Recycling	

Műszaki adatok:

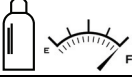
	
Maximális teljesítmény	Üzemi nyomás

	
fogyasztás	Gáztípus

Berendezések**Katalitikus kályha 3000**

Tökéletes alakú kályha jól szellőztethető helyiségek (minimálisan 40 m³) propanbutánnal való fűtésére. A kályhatest speciálisan bevont acél lemezből készült, a homlokoldal lyukakkal díszített lemezből, a meleg levegő egyenletes kilépése érdekében. Nem alkalmas fűtőtestként használni fürdőszobákban, hálószobákban, vagy lakószobákban. Kíváló minőségű, európai eredetű fűtő rostéllyal.

ES AZONOSSÁGI NYILATKOZAT

Ezennel kijelentjük,

Güde GmbH & Co. KG
Birkichstraße 6
D-74549 Wolpertshausen

hogy az alább megnevezett készülékek koncepciója és szerkezete melyeket forgalmazunk megfelelnek a EU higiéniai és biztonsági alapfeltételeinek

Készülékek olyan megváltoztatása esetén, amely velünk nem volt megbeszélve ez a nyilatkozat elveszti érvényességét

Készülék megjelölése

Katalitikus kemence

Megr.szám:

#85027

Dátum / gyártó aláírása

21.06.2010



Alulírott adatai

Ügyvezető:
Arnold Úr, ügyvezető

Műszaki dokumentáció:

J. Bürkle; FBL, QS

Megfelelő EU irányelv:

2009/142/EC
90/396/EC

Használt harmonizált szabványok:

EN 449:2002
EN 12864
EN 4815-2:1979

Jótállás

Jótállás kizárólag a anyag hiba vagy gyártási hibákra vonatkoznak Jótállási igényt a garancia időtartama alatt a vételt igazoló eredeti dokumentumokkal lehet érvényesíteni. Jótállás nem vonatkozik szakszerűtlen használatból eredő hibákra pl. túlterhelés, erőszakos használat, idegen személy vagy tárgy okozta sérülésekre. A használati és szerelési útmutató be nem tartása és rendes kopás nem tartozik a jótállás alá.

Általános biztonsági utasítások

- A csomagolás letávolítása után ellenőrizze a berendezés, s az alkatrészek hibátlán állapotát.
- **Vegye figyelembe a környezeti sajátosságokat**
A gépet tilos kitenni eső hatásának.
Tilos nyirkos, vagy nedves környezetben használni.
Biztosítsa be megfelelő megvilágítást.
Tilos a gépet tűzveszélyes folyadékok, vagy gázok közelében használni.
- **Idegen személyeket tartson a géptől biztonságos távolságban!**
Ne engedje, hogy idegen személyek, főleg gyerekek, megérintsék a gépet. Tartsa őket munkaterületétől megfelelő távolságban!
- **A kábelt kizárólag arra a célra használja, melyre rendeltetve van!**
Tilos a dugvillát a kábelnél fogva kihúzni a konektorból.
A kábelt védje magas hőmérséklettől és éles tárgyaktól.
- **Akadályozza meg a gép véletlen bekapcsolását!**
Mielőtt a dugvillát a konektorba helyezi, győződjön meg arról, hogy a kapcsoló kikapcsolt helyzetben legyen!
- **Legyen figyelmes!**
- Ügyeljen arra, amit csinál. Munkáját felelősségteljesen végezze. Ha fáradt, ne dolgozzon a géppel. Tilos a géppel dolgozni alkohol, vagy kábítószer hatása alatt, melyek csökkentik éberségét.
- **Ellenőrizze a megrongálódott alkatrészeket.**
Használat előtt ellenőrizze a gépet, nincsenek-e megrongálódva az egyes alkatrészek, kisebb rongálódás esetén igyekezzen eldönteni, hogy a gép biztonságosan és hiba nélkül fog-e működni.
- **Védekezzen áramütés ellen!**
Vigyázzon, ne kerüljön kapcsolatban leföldelt objektumokkal, pl. csövekkel, fűtőtestekkel, rezsókkal, hűtőszekrényekkel!
- **Figyelmeztetés!**
A gyártó által nem ajánlott alkatrészek és kellékek használata tárgyak rongálásával és személyek sebesülési veszélyével járhat.
- **A berendezés szabályozása és karbantartása előtt feltétlenül távolítsa el a dugvillát a konektorból.**
- **A berendezés helyes használata**
Üzemeltetés alatt feltétlenül tartsa be a manuálban lévő használati utasítást. Akadályozza meg, hogy a berendezést gyerekek, vagy olyan személyek kezeljék, akik nem ismerkedtek meg a használatával.
- **Tilos a berendezés használata, ha hibás**
Az esetben, ha a berendezés munka közben szokatlan zajt ad ki, vagy erősen vibrál, vagy hibás benyomást tesz a kezelő személyre, azonnal ki kell kapcsolni; e rendellenesség okát állapítsa meg szerviz szolgáltatásban.
- **Kizárólag a gyártóval jóváhagyott alkatrészeket használjon!** A gyártó által nem ajánlott alkatrészek és kellékek használata sebesülés veszélyével járhat. Eredeti alkatrészeket a szerződéses árusítóknál szerezheti be.
- **Tilos a gépen változásokat véghez vinni**
Tilos a gépen változásokat véghez vinni. Minden javítással forduljon a szakszerviz szolgálatához.
- Azok a változtatások, melyeket a gyártó nem hagyott jóvá, negatív irányban befolyásolhatják a berendezés működését, komoly baleseteket okozhatnak, főleg az esetben, ha olyan személyek viszik véghez, akik nem rendelkeznek megfelelő szaktudással.
- Feltétlenül szükséges, az illetékes helyen érvényes, baleset megelőző rendelkezések ismerete, beleértve a többi rendelkezéseket és a biztonsági utasításokat.
- A berendezés eleget tesz az illetékes biztonsági utasításoknak. Kizárólag szakképzett villanyszerelő javíthatja autorizált szervizközpontokban, eredeti

alkatrészek alkalmazásával. Ezen utasítás mellőzése balesetekhez vezethet.

A gépre vonatkozó specifikus biztonsági utasítások

- A fűtőtestet kizárólag jól szellőztethető helyiségekben szabad használni! (min. 40 m³)
- Tilos a berendezés használata lakásokban, pincékben, föld alatti térésekben, fürdőszobákban és hálószobákban, járművekben és lakókocsokban, hajókon és olyan helyiségekben, ahol folyékony gázt tartalmazó palackot tárol.
- A berendezést kizárólag a földön használja.
- A berendezést kizárólag függőleges helyzetben használja.
- A fűtőtestet úgy kell felszerelni, hogy védve legyen tűz ellen.
- Tilos a fűtőtestet letakarni ruhával, vagy más tárgyakkal.
- A berendezést megfelelő távolságba tartsa a falaktól, bútortól, textíliáktól és további gyúlékony tárgyaktól.
- A fűtőtestet mindig a helyiség közepe felé fordítsa.
- Tilos a berendezés áthelyezése az esetben, ha be van kapcsolva.
- Zárt helyiségekben kizárólag a biztonságos munkára vonatkozó előírások (előírások a munkahelyen) betartása mellett szabad használni
- A többi hőforrástól a távolság minimálisan 1 m legyen.
- A fűtőtest felszerelésekor feltétlenül be kell tartani a min. 200 mm-es oldaltávolságot és a berendezés homlokfalától min. 1500 mm-es távolságot.
- Tilos a berendezést üzemeltetés alatt betakarni, ennek eredményeként ugyanis veszélyes felhevülés és tűzveszély állhat be.
- A berendezést tilos fürdőkádak, tussolók, mosdók és medencék közvetlen közelében használni.
- A villamos kábelt ne tegye rá a forró berendezésre.
- A berendezés meleg levegő kilépésére szolgáló rácsozatát és a légvezetékét tilos bedugaszolni.
- A légáramlatot tilos a bútorra, függönyre, vagy gyúlékony anyagokra irányítani.
- A berendezést tilos lakóhelyiségekben hőforrásként használni.
- Tilos a berendezést felügyelet nélkül hagyni, veszély forrása lehet.
- Tilos a berendezés textíliák szárítására használni.

Viselkedés kényszerhelyzetben

Igyekezzen a balesetnek megfelelően első segélyt nyújtani, s minél hamarabb biztosítsa be orvosi segítségét.

A sebesültet nyugtassa meg, s védje további balesettől.

A DIN 13164 szabvány szerint, az esetleges balesetek esetére, a munkahelyen mindig kéznél legyen az elsősegély készlet. Azt, amit a készletből kivesz, azonnal vissza kell pótolni.

Az esetben, ha segítséget hív, az alábbi adatokat jelentse be:

1. **A baleset színhelye**
2. **A baleset típusa**
3. **Sebesültek száma**
4. **A sebesülés típusai**

Rendeltetés szerinti használat

- A katalitikus kályha jól szellőztethető helyiségek propánbutánnal való fűtésére alkalmas (40m³ minimális kapacitással).



Minden más használat ellentétben áll a berendezés rendeltetésével!

Technische Daten

Hőteljesítmény:	3000 W
Fogyasztás:	220 g/h
Üzemi nyomás:	50 mbar
Gáztípus:	Propan/Butan
Tömeg:	14 kg

Kiselejtezés

A kiselejtezésre vonatkozó utasításokat a gépen vagy a csomagoláson elhelyezett piktogramok jelzik. Jelentésük leírását a „Megjelölés” fejezet tartalmazza.

Csomagolóanyag megsemmisítése

A csomagolás védi a készüléket a sérüléstől. A csomagolóanyag rendszerint környezetkímélő anyagból készült ezért anyaga újrafelhasználható. A csomagolóanyag újrafelhasználása csökkenti a hulladék megsemmisítésére használt kiadásokat. A csomagolóanyag része (pl. fólia, sztirol) veszélyes lehet a gyerekekre. **Megfulladás veszélye áll fenn.** A csomagolóanyaghoz ne jussanak gyerekek, lehetőleg gyorsabban semmisítse meg.

Követelmények a kezelőre

A készülék használata előtt a kezelő figyelmesen olvassa el a használati útmutatót.

Képzettség

Szakemberrel végzett részletes oktatáson kívül a készülék használatához nincs szükség különleges felkészítésre.

Minimális életkor

Géppel csak 16 évesnél idősebb személy dolgozhat. Kivételt képeznek azok serdülők akik szakképzés közben oktató felügyelete alatt dolgoznak a géppel.

Kikképzés

Készülék használatához elég szakember által végzett oktatás illetve a használati útmutató. Speciális oktatás nem szükséges.

Szerelés /első üzembehelyezés

Ez a berendezés a csatlakozási oldalon **40 cm-es csatlakozóval, gáztömlővel van ellátva** – üzemeltetéséhez elengedhetetlen **50mbaros palack nyomásszabályozó. A használat célja szerint az alábbi nyomásszabályozók használatát ajánljuk:**

- Szabadidőre, teraszra, kinti használatra, sátorhoz, stb. **50mbaros nyomásszabályozó** megfelelő levegő be- és kivezetéssel.
- Háztartáshoz (minden belső berendezés) a TRF1996-5.2.7.2 szerint (01.07.2000-től érvényes toldalékkal) és minden, iparban folyékony gázzal használatos berendezéshez (benti és kinti) az UW BGV D34 §11 3. és 4 : Kétfokú biztonsági **nyomásszabályozó „t” 50mbaros manométerrel (a csomagolásnak nem a kelléke)** előírás szerint.

A hátsó burkolat felerősítése -1.ábra:

A hátsó burkolat felerősítésénél az alábbi A, B és C lépések szerint járjon el:

- A A gázpalackot úgy fordítsa, hogy a nyílása kifelé mutasson, hogy a gázcsap jól hozzáférhető legyen.
- B Bizonyosodjon meg arról, hogy a gázpalack alapja a kerek tartókeretén belül áll.

- C A hátsó burkolatot úgy erősíti fel, hogy a négy kampót a védőpalást illetékes nyílásaiba dugja. Az alsó rész szerelése - 2.ábra:

- (1) Távolítsa el a **műanyag gombot (E)**. **Az alsó részen lévő (B) mindkét nyelvet (C)** dugja bele az **alsó rész (A)** hátsó nyílásába, egészen az illetékes **mélyedésekig (D)**.
- (2) Az alsó rész mindkét nyílásába **(A)** és **(B)** vezesse bele az előzőleg eltávolított **műanyag gombot (E)**.

A kezelésre vonatkozó biztonsági utasítások

Általános utasítások folyékony gáz palackjával elátott berendezésekkel való manipulációhoz:

A folyékony gáz tulajdonságai:

A folyékony gáz (propán, bután és keverékek) erősen gyúlékony, színtelen gáz, jelentős szaggal. Nehezebb a levegőnél, s kis mennyiségű környezeti levegővel keverve gyúlékony.

 **Vigyázz! Az ellenőrizhetetlenül szivárgó gáz meggyulladhat és felrobbanhat.**

A folyékony gáz a palackban nyomás alatt van. Akadályozza meg, hogy 40°C-nál magasabb hőmérsékletre melegedjen fel. Magasabb hőmérsékleten, elsősorban tűz eredményeként, ellenőrizhetetlen gázszivárgás állhat be, mely a gázpalack felrobbanásához vezethet.

Viselkedés üzemzavarok esetén:

Üzemzavarok és szivárgás esetén (pl. érezni a gáz szagát, vagy a gáz sziszeg) feltétlenül be kell tartani az alábbi utasításokat:

- Azonnal zárja be a palack szelepét (az óramutató járásával megfelelő irányba való fordítással).
- Tilos a dohányzás és nyílt láng használata.
- Ne manipuláljon az elektromos csatlakozásokkal.
- Ne telefonáljon.
- Nyissa ki az ajtót és az ablakot, s biztosítsa be a szellőztetést.
- Az esetben, ha lehetséges, vigye ki a szivárgó palackot.
- Hagyja el az épületet és jelentse be a hibát autorizált szervizszolgálatnak.

Biztonsági utasítások:

- A berendezésen lévő érintkezés elleni védelem tűz és égési sebesülések elleni prevencióként szolgál; nem szabad eltávolítani a védőberendezés semmi részét.

 **Nem biztosít be komplett védelmet gyerekeknek és gyenge személyeknek!**

- A fűtőtest oxigénhiány biztosítókkal van ellátva. Az esetben, ha a helyiségben nagy a széndioxid aránya (CO₂), a biztosíték bebiztosítja, hogy a berendezés azonnal kikapcsolódjon. A berendezést csak akkor lehet újra bekapcsolni, ha a helyiség ki lesz szellőztetve.
- A fűtőtest használata után, zárja be a gázpalack szelepét.

Kezelés

Mihelyt elolvasta és megértette **az általános használati utasításokat és a berendezésre specifikus biztonsági utasításokat**, a berendezést üzembehelyezheti. Közben az alábbiak szerint járjon el:

A gázpalack felszerelése:

- A berendezés 50mbar alatt, propán a bután keverékkel működik.

- A berendezés működtetéséhez max. 11 kg-os folyékony gázt tartalmazó palackra van szüksége, közben a tömlő már előre fel legyen szerelve.
- A nyomás szabályozót a kívánt használati mód szerint vásárolja, esetleg válassza ki.
- A folyékony gázt tartalmazó palackot kizárólag olyan környezetben szerelje fel, vagy cserélje ki, ahol nem fenyeget tűzveszély.
- **Az esetben, ha a berendezést nem használja, feltétlenül kapcsolja ki a gázpalackon lévő szelepet.**
- Első és minden további üzembehelyezés előtt, főleg a gázpalack cseréje előtt, végezzen szivárgási próbát habzó folyadék segítségével (pl. szappanos víz).
- Az esetben, ha nem jelennek meg légbuborékok, a palack nem szivárog.



A szivárgási próbát szigorúan tilos nyílt lánggal végezni!

- A palackot úgy helyezze a berendezésbe, hogy ne kerüljön kapcsolatba az égő tartólemezzel, s az erre felerősített gáz bevezetővel. A tömlő ne érintse meg az égő forró, hátsó részét.
- A berendezést 40 cm hosszú tömlővel forgalmazzák. Tilos a tömlőt lerövidíteni, vagy hosszabbra cserélni ki.
- Rendszeres időközönként ellenőrizze a tömlő állapotát, minimálisan minden gázpalack csere esetén.
- Meghibásodás esetén a tömlőt hasonló struktúrával rendelkező tömlővel kell pótolni, mely DIN DVGVV szerinti próbának alá volt vetve.
- A tömlő – szabályozót V4" balforgású csavarmenetű csatlakozóval kell összekapcsolni. Szereléshez használjon SW 17 csavarhúzó.
- A tömlő/ nyomás szabályozó, folyékony gázt tartalmazó palackra való szerelésekor, vigyázzon, nehogy meggömbölyjön a gáztömlő.



Vigyázz! A gáztömlő ne kerüljön kapcsolatba az égő hátsó falaival!

- Az esetben, ha más nyomás szabályozót használ, tilos a berendezés működtetése.
- Ügyeljen arra, hogy a tömlő és a nyomás szabályozó legalább minden 5 év elteltével ki legyen cserélve.

A folyékony gázt tartalmazó palack felszerelése:

- Emelje le a szelep burkolatát.
- Lazítsa meg a záró anyacsavart (jobbra körös körül).
- Ellenőrizze a palack szelepén a gumi szigetelést (a szabályozó csatlakozója).
- A tömlővel ellátott szabályozót csavarja be kézzel (balforgású csavarmenet). Ne használjon szerszámot!!! Ne forgassa a szabályozó-, hanem csak a haranganyát.
- Végezze el a szivárgási próbát.

A folyékony gázt tartalmazó palack cseréje:

- Zárja be a palack szelepét.
- Csavarozza le a szabályozót.
- Fordítsa meg a csatlakozó csavarmenetén lévő anyacsavart (balforgású csavarmenet). – Helyezze vissza a szelep védő burkolatát.
- Erősítse fel az új palackot és végezze el a szivárgási próbát.

A katalitikus kályha üzembehelyezése/ üzemből való kiiktatása:

- Az esetben, ha a gázpalack importálva volt, használat előtt hagyja 1 órán keresztül függőleges helyzetben, hogy a környezetre káros anyagok leülepedjenek a palack alján.
- A gázpalackot állítsa a berendezés belső oldalára (hátsó oldal). A gázpalackot a fenti utasítások szerint kapcsolja be.

- A propánt tartalmazó palack szelepét balra való forgatással nyissa ki.
- Nyomja le a nagy, szabályzó csavart és fordítsa egészen a nagy, lánggal jelzett, szimbólumra – Start.
- A piezo nyomógombot néhányszor egymás után nyomja le, addig, míg a láng be nem gyullad. Mihelyt megjelenik a láng, tartsa a szabályzó gombot még kb. 20 másodpercig lenyomva, hogy a termoelem felmelegedjen. Ezt követően elengedheti a szabályzó gombot, s elérte a legmagasabb fűtési fokot. Az esetben, ha a láng elalszik ismétlje a fenti lépéseket.
- A fűtő teljesítményt úgy csökkentheti, hogy a szabályzó gombot gyengén lenyomja, s a középső, esetleg a kis lánggal jelzett szimbólumra fordítja. Üzembehelyezés után ajánlatos 10 percet várni, s a fűtő teljesítményt csak ezt követően átkapcsolni.
- A gáz katalitikus deszka csak a láng közelében izzik, ennek ellenére a komplett fűtő teljesítmény szétterjed az egész gáz katalitikus deszka felületén.
- Az első felmelegítés után megszűnik az esetleges füst (friss festék).



VIGYÁZZ! Tilos a berendezést forró állapotban szállítani.

- A gázpalackot tilos, használat és félreállítás alatt, a fűtőtest felé fordítani. Maximális balesetveszély fenyeget!
- A gáz katalitikus kályha kikapcsolása: ZÁRJA BE A GÁZPALACK SZELEPÉT.

Szerviz

Vannak műszaki kérdései? Reklamáció? Szüksége van pótalkatrészre vagy használati útmutatóra?

A mi honlapunkon www.guede.com Szerviz részlegben gyorsan és bürokrácia nélkül segítünk. Kérjük segítsen nekünk segíteni Önnek. Hogy az Ön készülékét reklamáció esetén azonosítani tudjuk, szükségünk van a széria számra, megrendelő számra és gyártási évre. Ezeket az adatokat megtalálja a gép típus címkéjén. Hogy ezek az adatok mindig kéznél legyenek, kérjük jegyezze fel lent.

Széria szám:

Megrendelési szám:

Gyártás éve:

Tel: +49 (0) 79 04 / 700-360

Fax: +49 (0) 79 04 / 700-51999

E-Mail: support@ts.guede.com

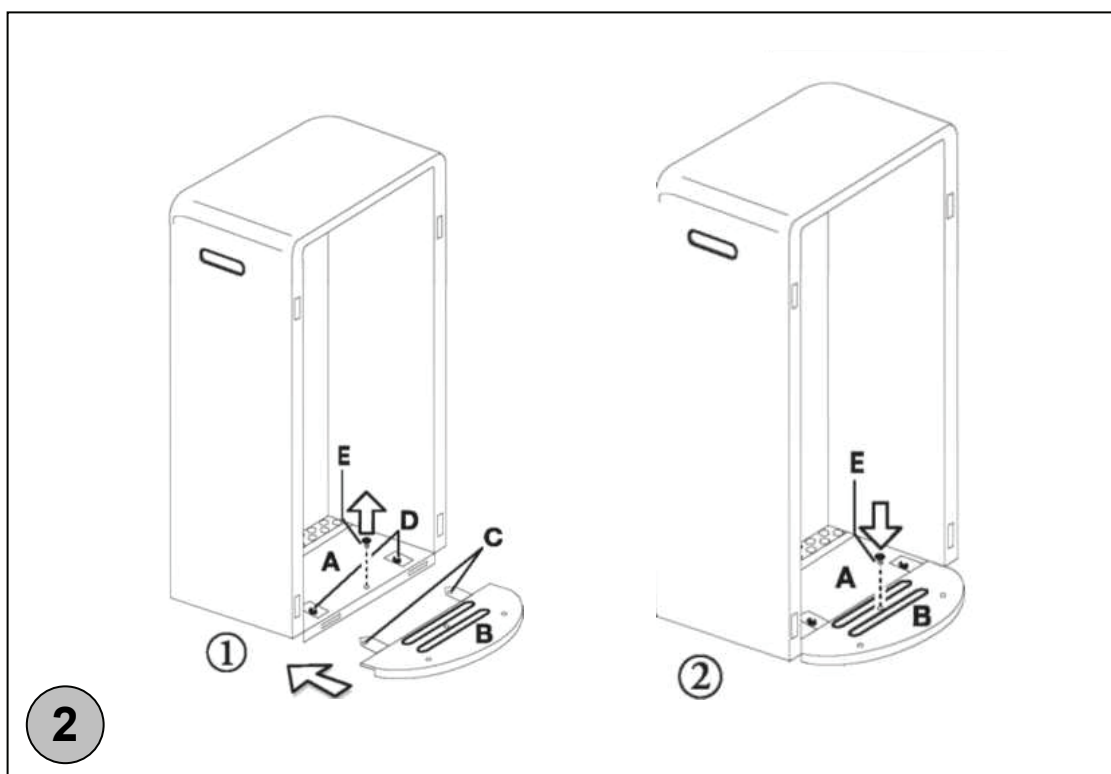
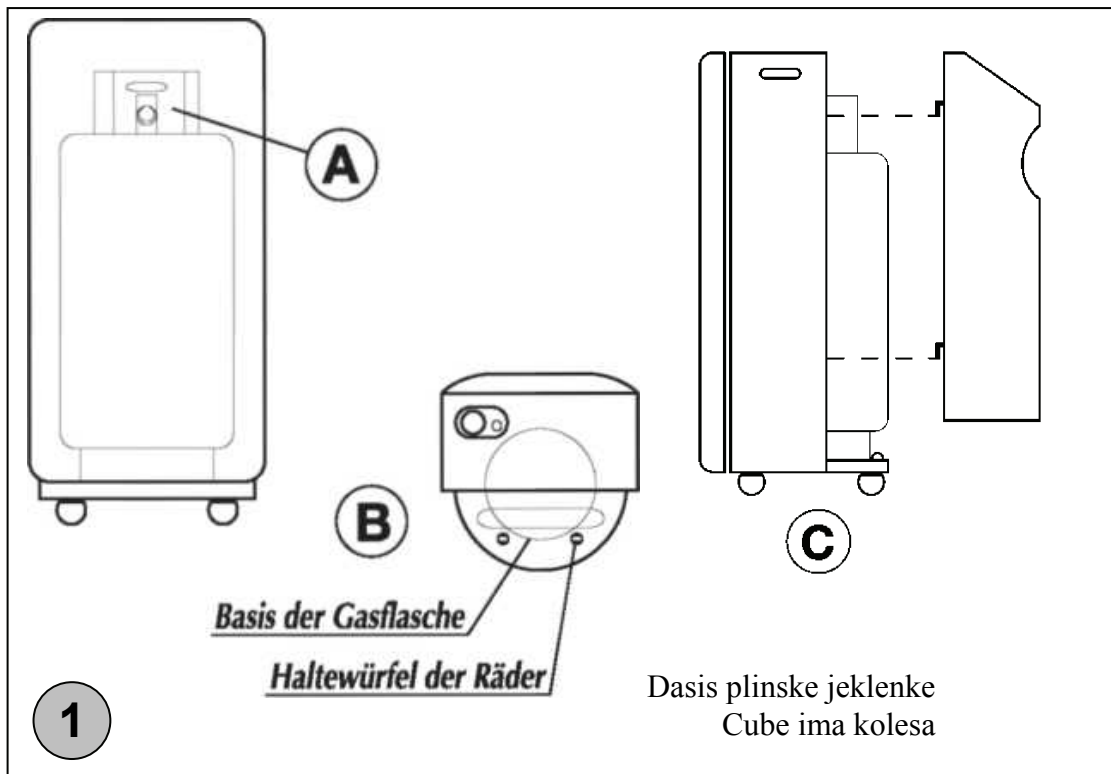

Inspektion und Wartung

- Verschmutzungen am Gehäuse können mit einem feuchten Tuch abgewischt werden. Dabei darf kein Wasser an die Oberfläche des Katalytbrenners gelangen.
- Verwenden Sie zur Reinigung keine Scheuer- oder Lösungsmittel.
- Bei längerer Außerbetriebsetzung ist die Gasflasche zu entnehmen und das Gerät staubfrei aufzubewahren.
- Wenden Sie sich für umfangreichere Wartungsarbeiten an Ihren Vertragshändler.
- Bei Reparaturen nur Original-Ersatzteile verwenden.
- Diese Wartungsarbeiten sollten alle 2 bis 3 Jahre durchgeführt werden.





Oznaka:



Varnost izdelka:

	
Naprava odgovarja standardom EU	Poškodovane in/ali dotrajane električne naprave oddajte v surovino ali na ustrezno mesto.

Prepovedi:

	
Ne jemljite brez zaščitne kritje v mestu	Zaščitite pred vlago in dežjem!



Opozorilo:

	
Opozorilo/previdno	Nevarnost opeklin zaradi vroče površine
	
Opozorilo eksplozivnih steklenic plina	Uporabljajte samo na prostem, vendar zavarujte pred dežjem.
	
Opozorilo pred nevarnostjo električnega udara	



Ukazi:

	
Natančno preberite napotke za uporabo. Natančno se seznanite z uporabo naprave.	



Varovanje bivanjskega okolja:



	
Odpadke odvrzite odgovorno - tako da ne škodujete bivanjskemu okolju	Kartonski ovitek je namenjen za reciklažo, odnesite ga v surovino.

Ovitek:

	
Zavarujte pred vlago.	Ovitek mora stati navpično.
	
Interseroh-Recycling-Reciklaža	

Technische Daten:

	
Največja moč	Delovni tlak

	
Poraba	Vrsta plina

Naprave

Katalitična peč 3000

Peč dovršene oblike služi za plinsko ogrevanje na propan-butan v dobro prezračenih prostorih (najmanj 40 m³). Ohišje je izdelano iz posebne vlečene jeklene pločevine, sprednja stran je okrašena z perforirano pločevino, ki poskrbi za enakomerno oddajanje toplote. Naprava ni primerna za uporabo v kopalnicah, spalnicah niti kot vir toplote za ogrevanje gospodinjstev. Grelna rešetka je izdelana iz zelo kakovostnih surovin evropskega porekla.

IZJAVA O ISTOVETNOSTI EU

Družba:

Güde GmbH & Co. KG
Birkichstraße 6
D-74549 Wolpertshausen

s tem izjavlja, da koncepcija in zgradba spodaj navedenih naprav v izvedbah, ki jih uvajamo na trg, odgovarja pristojnim osnovnim zahtevam smernic EU za varnost in higieno.

V primeru spremembe naprave, o kateri se niste posvetovali z nami, ta izjava izgubi svojo veljavnost.

Označitev naprav:

Katalitična peč

Nar. št.:

#85027

Datum/podpis proizvajalca: 20.04.2011



Podatki o podpisniku:

direktor
gospod Arnold

Tehnična dokumentacija:

J. Bürkle FBL; QS

Uporabne smernice EU:

2009/142/EC
90/396/EC

Uporabljeni usklajeni standardi:

EN 449:2002
EN 12864
EN 4815-2:1979

Garancija

Garancija velja za izključne napake na materialu ali na proizvodne napake. Pri uveljavljanju reklamacije v času garancije priložite originalen račun, na katerem mora biti čitljiv datum prodaje. Garancija ne velja, v kolikor napravo uporablja oseba, ki ni strokovno usposobljena, ali če do okvare pride zaradi nestrokovnega posega v napravo oz. poškodb, ki jih povzročijo tujki. Posledice neupoštevanja navodil za uporabo in montažo, ter posledice normalne uporabe ne sodijo v sklop garancije.

Splošni varnostni napotki

- Ko vzamete napravo iz ovitka preverite, če so vsi njegovi deli nepoškodovani in če delujejo brezhibno.
- **Pazite na pogoje in situacijo v delovnem okolju.** Ne uporabljajte tovrstnih naprav v vlažnem ali mokrem okolju. Poskrbite za dobro razsvetljavo. Ne izpostavljajte električnega orodja dežju ali previsoki relativni vlagi. Ne vključujte naprave v okolju z vnetljivimi tekočinami ali plini.
- **Pri delu preprečite dostop tujim osebam.** Obiskovalci in tuje osebe, predvsem pa otroci, bolniki ali slabotne osebe naj bodo v varni razdalji od mesta, kjer delate.
- **Pazite, da ne poškodujete električnega kabla.** Ne vlecite za kabel. Nikoli ne vlecite vtiča iz vtičnice na zidu za kabel. Kable zavarujte pred prekomernim pregrevanjem, oljem ali ostrimi robovi.
- **Preprečite slučajen vklop.** Še preden vtaknete vtič v vtičnico preverite, če je stikalo izključeno.
- **Vedno ravnajte zbrano. Posvetite se delu, ki ga opravljate.** Ravnajte razumno. Naprave ne uporabljajte, kadar ste utrujeni.
- **Pazite na poškodovane dele.** Pred uporabo napravo pregledajte. Ali so kateri deli poškodovani? Dobro premislite, če lahko napravo uporabljate kljub manjšim poškodbam, ki ste jih morebiti odkrili in če bo delovala varno in brezhibno.
- **Zavarujte se pred električnim udarom.** Preprečite vsak stik telesa z ozemljenimi predmeti npr. z vodovodnimi cevmi, grelnimi telesi, štedilniki in hladilniki.
- **Opozorilo!** Uporaba opreme in nastavkov, ki jih proizvajalec ne priporoča v tem navodilu za uporabo je nevarna, ker lahko poškoduje osebe in povzroči materialne škode.
- **Pred nastavitvijo ali vzdrževanjem vedno izvlčite vtič iz vtičnice.**
- **Pravilna uporaba naprave** Pri uporabi naprave upoštevajte vse napotke, ki so zajeti v tem navodilu. Preprečite, da napravo uporabljajo otroci ali osebe, ki ne poznajo njenih funkcij.
- **Naprave ne uporabljajte, če ni popolna** V kolikor naprava, medtem ko deluje, oddaja čuden hrup, ali močno vibrira, ga nemudoma izklopite posebej, če izgleda, kot bi bil v okvari; vzrok naj ugotovi strokovnjak pooblaščenega servisa.
- **Izključno uporabljajte originalne nadomestne dele** Pri neoriginalnih uporabi rezervnih delov uporabnik izubi pravico do garancije, saj lahko s tem poškoduje napravo. Originalni deli so na voljo pri naših pooblaščenih prodajalcih.
- **Ne spreminjajte oblik ali funkcij naprave.** Ne spreminjajte oblik ali funkcij naprave. Vsa popravila prepustite strokovnjakom pooblaščenega servisa. Nedovoljeno in nestrokovno poseganje v napravo lahko negativno vpliva na njeno zmogljivost, povzroči hude poškodbe, v kolikor tega ne storijo osebe, ki imajo za to ustrezno strokovno izobrazbo.
- Zelo je pomembno, da je uporabnik dobro seznanjen s predpisi za preprečevanje nezgod, ki veljajo v Sloveniji, kot tudi s vsemi ostalimi splošno veljavnimi varnostnimi predpisi.
- Ta naprava je v skladu z vsemi ustreznimi varnostnimi napotki. Napravo lahko popravlja le kvalificiran električar v pooblaščenih servisnih delavnicah in mora pri tem uporabljati le originalne rezervne dele. Ob neupoštevanju omenjenega obstaja nevarnost poškodb.

Varnostni napotki in specifične lastnosti naprave

- Grelnik se lahko uporablja samo v dobro prezračenih prostorih! (min. 40 m³)
- Naprave ne uporabljajte v stanovanjih, kletih, prostorih pod zemljo, kopalnicah in spalnicah, v vozilih kot so prikolice, avto-domi, ladje ali v prostorih, v katerih je že ena plinska jeklenka prisotna.
- To napravo uporabljajte le na tleh.
- Napravo uporabljajte izključno v navpični legi.
- Grelnik mora biti nameščen tako, da je zaščiten proti požaru.
- Ne pokrivajte grelnika s krpami ali drugimi predmeti.
- Napravo namestite v varni razdalji od zidov, pohištva, tkanin in drugih vnetljivih predmetov.
- Grelnik obrnite vedno na sredino prostora.
- Ne premeščajte naprave, kadar deluje.
- V zaprtih prostorih lahko grelnik uporabljate samo v skladu s predpisi glede varnosti pri delu (delovni predpisi).
- Razdalja od ostalih toplotnih virov mora biti najmanj 1 m.
- Pri namestitvi grelnika upoštevajte stranske razdalje najmanj 200 mm ter razdaljo od sprednje strani najmanj 1.500 mm.
- Ne pokrivajte naprave, kadar deluje. To lahko povzroči nevarno pregrevanje in nevarnost požara.
- Naprave ne uporabljajte v neposredni bližini kopalnih kadi, tušev, umivalnikov in bazenov.
- Ne odlagajte el. kabla na vročo napravo.
- Rešetka na izhodu toplega zraka in dovod zraka naprave ne sme biti zamašena.
- Tok zraka iz naprave nikoli ne sme biti usmerjen na pohištvo, zavese ali vnetljive materiale.
- Naprave nikoli ne uporabljajte kot vir toplote v stanovanjskih prostorih.
- Naprave ne puščajte brez nadzora, ker je nevarna za okolje.
- Naprave ne uporabljajte za sušenje tkanin.

Ukrepi v zasilnih primerih

Poškodovani osebi začnite čimprej dajati ustrezno prvo pomoč in pokličite zdravnika specialista v najkrajšem možnem času. Zavarujte jo pred drugimi nevarnostmi in jo pomirite. **Zaradi morebitne nezgode mora biti na delovnem mestu vedno pri roki omarica prve pomoči kot narekuje standard DIN 13164. Material, ki ga porabite, nemudoma dopolnite z novim. V kolikor potrebujete pomoč, sporočite sledeče podatke:**

1. **Kraj nezgode**
2. **Vrsta nezgode**
3. **Število ranjenih oseb**
4. **Vrsta poškodbe**

Uporaba v skladu z namenom

- Katalitična peč za ogrevanje s propan-butanom v dobro prezračenih prostorih (z minimalno zmogljivostjo 40m³)



Vsakršna uporaba v drug namen je prepovedana!

Tehnični podatki

Zmogljivost ogrevanja:	3000 W
Poraba:	220 g/h
Delovni tlak :	50 mbar
Vrsta plina:	Propan/Butan
Teža:	14 kg

Odstranjevanje

Napotki za odstranjevanje izhajajo iz ideogramov, ki se nahajajo na napravi oziroma na ovitku. Njihov pomen je razložen v poglavju »Oznake na napravi«.

Način odstranjevanja ovitka

Ovitke štiti napravo, da se med transportom ne poškoduje. Ovitke izbiramo glede na način njegove ponovne uporabe ali načina odlaganja. Večinoma je embalaža namenjena za reciklažo. Ponovna uporaba ovitka kot surovine zmanjšuje stroške nastale z odstranjevanjem odpadkov.

Deli ovitka (npr. folije, Styropor®), so lahko nevarni za otroke. **Obstaja nevarnost zadušitve!** Dele ovitka shranjujte izven dosega majhnih otrok; čimprej jih odstranite.

Zahteve, ki jih mora spolnjevati uporabnik

Uporabnik je pred uporabo naprave dolžan natančno prebrati navodilo za uporabo.

Izobrazba

Za uporabo ni potrebna nobena posebna izobrazba, razen strokovnih napotkov v zvezi z uporabo naprave.

Minimalna starost

Mladoletniki lahko uporabljajo napravo, ko dopolnijo 16. leto starosti. Izjema so mladoletniki, ki se kot vajenci udeležijo del z namenom, da se naučijo pravilne uporabe; morajo pa biti pod stalnim nadzorom učitelja.

Šolanje

Glede pravilne uporabe se posvetujte z izkušeno osebo in natančno preberite navodilo za uporabo. Posebno šolanje zato ni potrebno.

Montaža in prva uvedba naprave v pogon

Ta naprava je pri priključku opremljena s **40 cm dolgo plinsko cevjo** – za njeno delovanje ne brezpogojno nujen **regulator tlaka 50 mbarov**. Glede na vrsto uporabe priporočamo sledeče regulatorje tlaka:

- Za prosti čas, na terasi, zunaj, v prizidku, v disko šotoru itd. z ustreznim kroženjem zraka, **regulator tlaka 50mbar-ov**.
- Za gospodinjstva (vso notranjo opremo) v skladu s TRF 1996-5.2.7.2 (dodatek veljaven od 01.07.2000) in za vso industrijsko rabljene naprave na utekočinjen plin (notranje in zunanje) v skladu z UW BGV D34 §11 odst. 3 in 4: **Dvostopenjski varnostni regulator tlaka »t« 50 mbarov z manometrom (ni sestavni del dobave).**

Priključitev zadnjega pokrova - slika 1:

Za pritrditev zadnjega pokrova storite korake A, B in C:

- A Jeklenko obrnite tako, da bo odprtina usmerjena navzven; imeli boste dober dostop do plinskega ventila.
- B Prepričajte se, da je temelj jeklenke nameščen znotraj v nosilni kocki koles.
- C Zadnji pokrov pritrdite, če štiri kavlje namestite v navedena mesta zaščitnega ohišja.

Montaža dna - slika 2:

- (1) **Odstranite plastični gumb (E). Oba jezička (C) spodnjega dela (B) namestite v zadnje odprtine dna (A) povsem v ustrezne vdolbine (D).**
- (2) V obe odprtini dna (A) in (B) najprej namestite odstranjen **plastični gumb (E).**

Varnostni napotki za uporabnika

Splošni napotki za rokovanje z napravo, opremljeno z jeklenko na utekočinjeni plin:

Lastnosti utekočinjenega plina:

Utekočinjen plin (propan, butan in njihove mešanice) je zelo vnetljiv, brezbarvni plin izrazitega vonja. Je težji od zraka; se meša z zrakom in že v manjših količinah tvori vnetljivo zmes.

Opozorilo! Nekontrolirano uhajanje plina lahko povzroči požar ali eksplozijo.

Utekočinjen plin v jeklenki je pod tlakom. Zavarujte pred ogrevanjem na temperaturo več kot 40°C! Pri višjih temperaturah, predvsem zaradi nastalega požara, obstaja nevarnost uhajanja plina in eksplozije (jeklenko lahko raznese).

Ukrepi v primeru okvare:

Pri okvarah in razpokah (čutite npr. vonj ali šum pilna), upoštevajte sledeča pravila:

- Takoj zaprite ventil jeklenke (v smeri urinih kazalcev).
- Ne kadite in ne uporabljajte odprtega ognja.
- Ne pritiskajte na električna stikala.
- Ne telefonirajte.
- Odprite vrata in okna, poskrbite za dobro prezračevanje.
- Nezatesnjeno jeklenko odnesite ven.
- Zapustite objekt in obvestite pooblaščen tehnični servis.

Varnostni ukrepi:

- Zaščita proti dotiku, ki se nahaja na napravi, služi kot preventivni ukrep proti požaru in opeklinam; ne odstranjajte nobenega dela ščitnika za trajno.

Otrokom in slabotnim osebam uporaba ni dovoljena.

- Grelnik je opremljen z varovalko proti primanjkljaju kisika. V kolikor se v prostoru nahaja večji delež Ogljikov dioksid (CO₂), varovalka poskrbi, da se naprava samodejno izklopi. Naprave ni mogoče vklopiti, dokler prostor ni ustrezno prezračen.
- Po uporabi grelnika zaprite ventil jeklenke!

Rokovanje

Ko preberete **splošne varnostne predpise in napotke**, ki so specifični **za varnost stroja** in ko jih dojamete, lahko napravo uvedete v pogon. Pri tem postopajte na sledeči način:

Namestitev plinske jeklenke:

- Naprava se uporablja za mešanice propana in butana pri 50mbar.
- Za delovanje naprave potrebujete jeklenko z utekočinjenim plinom do največ 11 kg, cev je že vnaprej montirana.
- Regulator pritiska mora biti izbran oz. dokupljen v skladu z namenom uporabe.
- Jeklenko s plinom nameščajte oz. menjajte le v neeksplozivnem okolju.
- **V kolikor naprave ne uporabljate, ali če želite jeklenko zamenjati, napravo izklopite na ventilu.**
- Po prvi oz. pred vsako naslednjo uvedbo v pogon predvsem pa po vsaki zamenjavi jeklenke opravite preizkus tesnosti s penečo raztopino (npr. milnica).
- Da je naprava tesna ugotovite, če ne nastajajo mehurčki.

Preizkus tesnosti z odprtim ognjem je strogo prepovedan!

- Jeklenko vstavite v napravo tako, da ne pride v stik s pločevino nosilca gorilnika in na njem pritrjenim

priključkom plina. Cev se ne sme dotikati vroče zadnje stene gorilnika.

- Napravo dobavljamo s cevjo dolžine 40 cm. Ne krajšajte oz. ne podaljšajte cevi z nastavki.
- Redno pregledujte stanje cevi, vendar najmanj ob zamenjavi vsake jeklenke.
- Če je poškodovana, zamenjajte cev s podobno konstrukcijo, vendar mora biti preizkušena v skladu z DIN DVGVV.
- Spoj cev-regulator povežite s pomočjo levega navoja V4. Za montažo uporabite izvijač SW 17.
- Pri montaži cevi/regulatorja tlaka na jeklenko s utekočinjenim plinom ne sme priti do zvižanja plinske cevi.

 **Opozorilo! Plinska cev se ne sme dotikati zadnje stene gorilnika!**

- Z drugimi tipi regulatorjev tlaka, kot je predpisano, je uporaba prepovedana.
- Poskrbite za redno menjavanje cevi in regulatorjev, najkasneje vsakih 5 let.

Priključitev jeklenke z utekočinjenim plinom:

- Snemite pokrov ventila.
- Popustite zaporno matico (desno in naokoli).
- Preverite gumijasto tesnilo na ventilu jeklenke (priključek regulatorja).
- Regulator s cevjo privijte ročno (levi navoj). Ne uporabljajte orodja!!! Ne obračajte regulatorja, pač pa le prevlečeno matico.
- Preizkusite zatesnjenost.

Zamenjava jeklenke z utekočinjenim plinom:

- Zaprite ventil jeklenke.
- Odvijte regulator.
- Obrnite zaporno matico na priključnem navoju (levi navoj). – Namestite zaščitni pokrov ventila.
- Priključite novo jeklenko in opravite preizkus zatesnjenosti.

Uvedba katalitične peči v pogon oz. izklop iz pogona:

- Pred uporabo pustite jeklenko vsaj 1 uro stati v navpični legi, v kolikor ste jo pripravljali, da se lahko snovi, nevarne za bivanjsko okolje, usedejo na njeno dno.
- Jeklenko postavite v notranji del (zadnja stran) naprave. Jeklenko priključite v skladu z opisanim zgoraj.
- Ventil jeklenke s propan-butanom odprite (zavrtite levo).
- Pritisnite na velik gumb za nastavitev in ga obrnite na veliki simbol s plamenom -Start
- Gumb Piezo pritisnite večkrat zaporedoma, da se prižge plamen. Takoj ko zagledate plamen, držite gumb še kakšnih 20 sekund, da se termo-element ogreje. Nato lahko gumb za nastavitev spustite, saj sedaj naprava greje s polno zmogljivostjo. V kolikor plamen ugasne, postopek ponovite.
- Grelno zmogljivost lahko zmanjšate tako, da gumb za nastavitev na rahlo pritisnete na srednji oz. manjši simbol s plamenom. Po uvedbi v pogon priporočamo, da počakate 10 minut, preden spremenite grelno zmogljivost.
- Plinska katalitična plošča na rahlo greje samo na področju plamena, kljub temu se kompletna grelna zmogljivost razporedi po celi katalitični plošči.
- Kakršenkoli dim (črno obarvan) se razbline takoj, ko se naprava ogreje.
-  **POZOR! Ne prenašajte naprave, če je vroča.**
- Ne obračajte jeklenke med uporabo niti medtem, ko je grelnik izključen. Obstaja verjetna nevarnost nezgode!
- Izklop plinske katalitične peči: Zaprite ventil jeklenke.

Servis

Ali imate tehnična vprašanja? Reklamacijo? Ali potrebujete rezervne dele ali nova navodila za uporabo?

Na naši spletni strani www.guede.com Vam bomo v oddelku **Servis** hitro pomagali. Prosimo, pomagajte nam, da bomo lahko mi pomagali vam. Da lahko Vašo napravo v primeru reklamiranja identificiramo, prosimo, da nam pošljete serijsko številko, št. naročila in leto izdelave. Vse navedene podatke boste našli na tipski etiketi. Da imate vse navedene informacije pri roki, jih prosim vnesite tu:

Serijska številka:
Kataloška številka:
Leto izdelave:



Telefon: +49 (0) 79 04 / 700-360
Telefaks: +49 (0) 79 04 / 700-51999
E-pošta: support@ts.guede.com

Pregledi in vzdrževanje

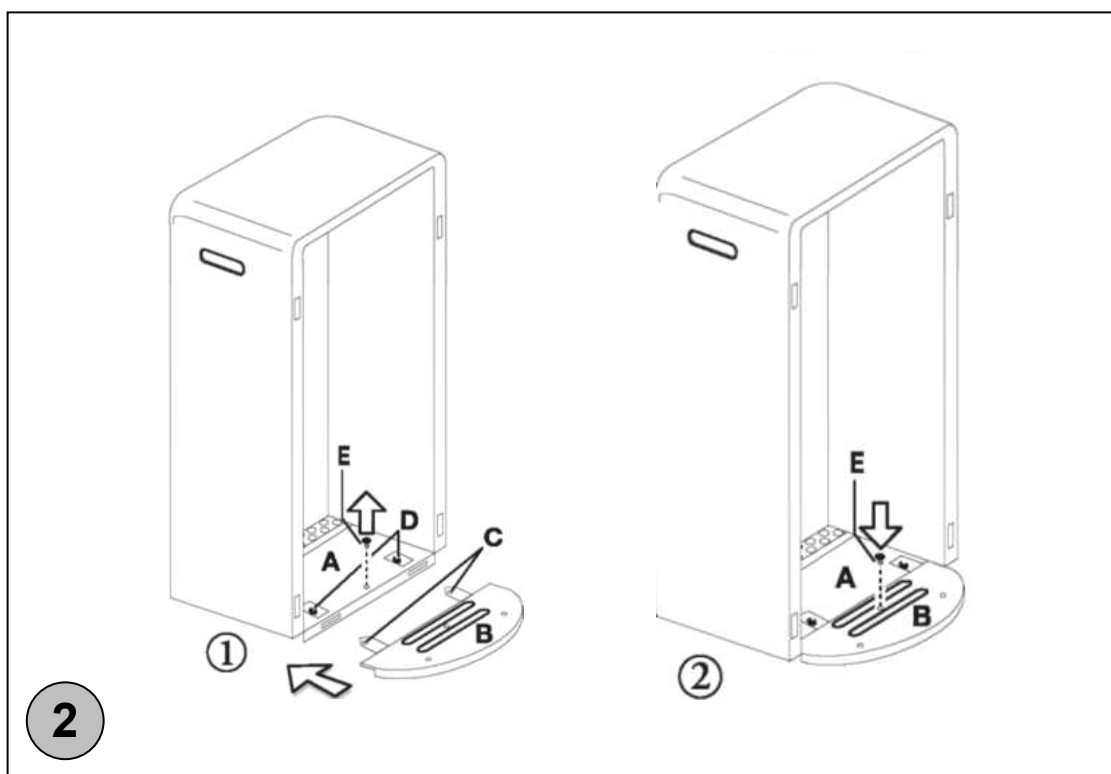
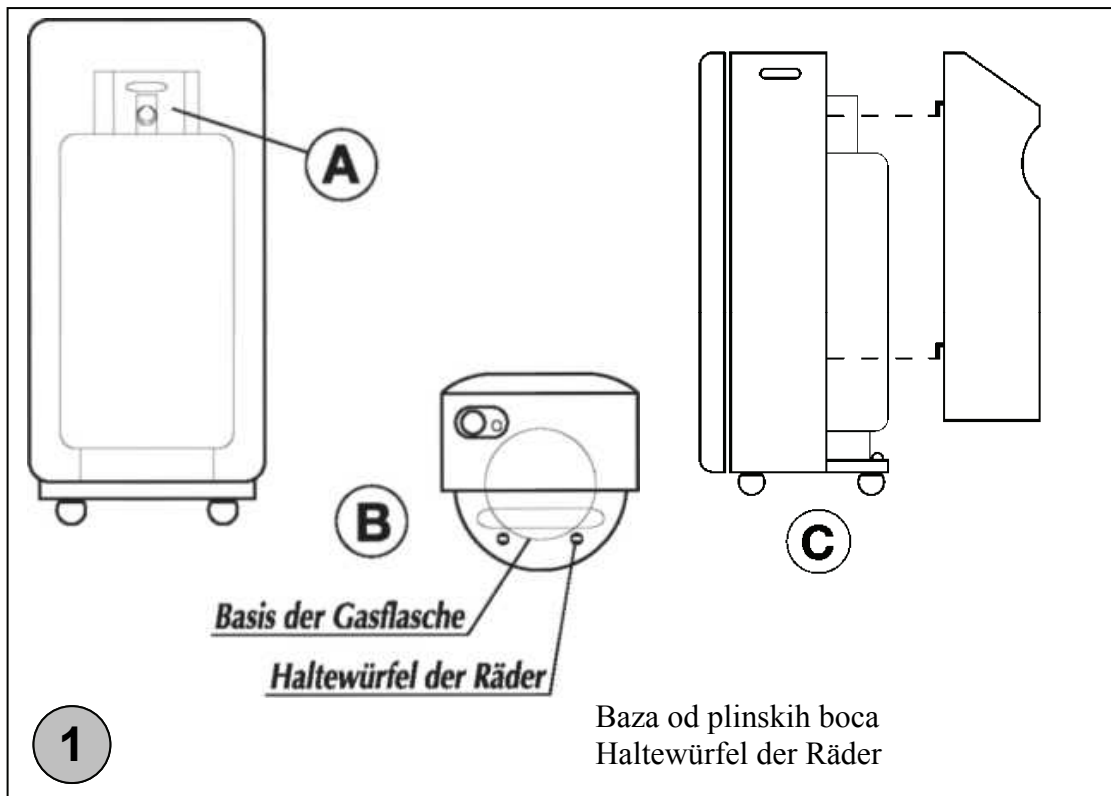

- Umazanijo čistite z vlažno krpo. Pri tem pazite, da na površino katalitičnega gorilnika ne prodre voda.
- Ne uporabljajte ostrih sredstev ali raztopil, kadar čistite napravo.
- Kadar naprave dalj časa ne uporabljate, vzemite jeklenko ven in napravo shranite v neprazen prostor.
- Glede temeljitega vzdrževanja se posvetujte s svojim prodajalcem.
- Pri zamenjavi uporabljajte samo originalne rezervne dele.
- Vzdrževalna dela so predpisana vsaki 2 do 3 leta.







Oznaka:**Sigurnost proizvoda:**

	
Proizvod ispunjava zahtjeve odgovarajućih normi EU	Električne ili elektronske uređaje u kvaru i/ili likvidirane uređaje odnesite u odgovarajuće centre za skupljanje otpada.

Zabrane:

	
Nemojte se bez zaštitne poklopac na mjestu	Čuvajte od kiše i vlage!



Upozorenje:

	
Upozorenje/Pažnja	Pazite na vruće površine
	
Upozorenje eksplozivnih plinsku bocu	Ne koristiti u zatvorenim prostorima
	
Osobe u okolnom prostoru moraju se zadržavati na sigurnoj udaljenosti od uređaja	



Naredbe:

	
Najprije pažljivo pročitajte upute za uporabu. Prije upotrebe neophodno je upoznati se s funkcioniranjem uređaja.	





Zaštita životne sredine:

	
Osigurajte stručnu likvidaciju otpada kako ne bi došlo do oštećenja okoliša.	Ambalažu od ljepenke odnesite na recikliranje u odgovarajući centar za skupljanje otpada.

Pakiranje:

	
Zaštitite od vlage.	Ambalaža mora biti okrenuta prema gore.
	
Interseroh-Recycling	

Technische Daten:

	
Maksimalna snaga	tlak napajanja
	
Potrošnja	Plina

Uređaji**Katalitička peć 3000**

Peć savršenog oblika za sagorijevanje propan-butana u prostorijama s dobrim provjetranjem (najmanje 40 m³). Kućište od čeličnog lima sa specijalnom zaštitnom presvlakom, prednja strana s ukrasnim perforiranim limom za ravnomjerno strujanje topline. Uređaji nisu prikladni za upotrebu u kupatilima, spavaćim sobama te kao izvor topline u stambenim prostorijama. Peći su opremljene veoma kvalitetnom grijnom rešetkom europske proizvodnje.

Izjava o sukladnosti EU

Temeljem ove izjave, mi,

Güde GmbH & Co. KG
Birkichstraße 6
D-74549 Wolpertshausen
Njemačka

proglašavamo da dole navedeni uređaji, u pogledu njihove koncepcije i konstrukcije kao i u pogledu izvedbi koje smo uveli u promet, ispunjavaju odgovarajuće osnovne zahtjeve u vezi sigurnosti i zdravlja prema smjernicama EU. Ako dođe do izmjene uređaja bez naše suglasnosti, ova Izjava postaje nevažećom.

Oznaka uređaja:

Katalitička peć

Kat br.:

#85027

Datum/Potpis proizvođača: 20.04.2011



Podaci o potpisanoj osobi

direktor
gospodin Arnold

Tehnička dokumentacija:

J. Bürkle FBL; QS

Primjenjive smjernice EU:

2009/142/EC
 90/396/EC

Primijenjeni harmonizirani standardi :

EN 449:2002
 EN 12864
 EN 4815-2:1979

Jamstvo

Garancija pokriva isključivo na mane i nedostatke materijala ili mane nastale u proizvodnji. U slučaju reklamacije proizvoda dostavite originalni račun s navedenim datumom kupnje. U okvir jamstva ne spadaju kvarovi, koji bi nastali putem nepravilne uporabe kao npr.: preopterećenje stroja, rukovanje silom odnosno zbog štetnog dodira sa stranim predmetima. Štete nastale uslijed nepoštivanja naputka za korištenje i montažu te normalno habanje uređaja nisu u sklopu jamstva.

Opće upute za sigurnost na radu

- Nakon raspakiranja i uklanjanja pakiranja provjerite da li su uređaj i svi njegovi dijelovi u besprijekornom tehničkom stanju.
- **Vodite računa o specifičnim uvjetima rada u sredini u kojoj radite sa strojem.** Električne uređaje i mašine za obrađivanje nikad ne koristite električne uređaje i alate u vlažnoj i mokroj sredini. Prostorije moraju biti dobro osvijetljene. Ne ostavljajte električne uređaje napolju, ukoliko pada kiša. Ne uključujte ovu opremu u blizini zapaljivih tečnosti ili plinova.
- **Spriječite pristup neovlaštenih osoba stroju.** Posjetioci i sve prisutne osobe, a posebno djeca te bolesne ili slabije osobe moraju se zadržavati u dovoljnoj udaljenosti od mjesta na kojem radite sa uređajem.
- **Pazite na električni kabao.** Ne vucite za kabao. Prilikom vađenja iz utičnice povucite samo utikač. Čuvajte kabao od prekomjerne temperature, ulja i oštrih rubova.
- **Spriječite slučajno nenamjerno uključivanje uređaja.** Prije nego uključite utikač u mrežu, uvijek vodite računa da je prekidač na aparatu u položaju isključeno.
- **Uvijek budite koncentrirani. Uvijek pazite što radite.** Razmišljajte o tome, što radite. Nikad ne radite sa električnim uređajima ako ste umorni.
- **Pazite na oštećene dijelove uređaja.** Prije uporabe uređaj pregledajte. Dali su neki dijelovi uređaja oštećeni? U slučaju lakog oštećenja dobro razmislite da li će uređaj ispravno i besprijekorno funkcionirati s takvim oštećenjem.
- **Spriječite ozljede uslijed strujnog udara.** Izbjegavajte svaki kontakt Vašeg tijela sa uzemljenim predmetima, npr. sa vodovodnim cjevovodom, grijačima, štednjacima i hladnjacima.
- **Upozorenje!** Korištenje pribora i priključnih dijelova koji nisu u ovom naputku izričito preporučeni za upotrebu, može ozbiljno ugroziti osobe i objekte.
- **Prije održavanja ili podešavanja uvijek izvucite utikač iz utičnice.**
- **Ispravna upotreba uređaja** Prilikom upotrebe uređaja neophodno je pridržavati se uputa u ovom priručniku. Sprječite da uređaj upotrebljavaju djeca ili osobe koje nisu upoznate sa načinom njegovog funkcioniranja.
- **Uređaj ne upotrebljavajte ako je oštećen** Ukoliko se tijekom rada čuju neobični zvukovi ili jake vibracije, neophodno je odmah zaustaviti stroj; radi utvrđivanja uzroka kvara odvezite uređaj u najbliži klijentski servis.
- **Koristite isključivo originalne rezervne dijelove** U slučaju korištenja rezervnih dijelova drugih proizvođača kupac gubi prava iz jamstva, i pored toga može doći do oštećenja uređaja. Originalne dijelove ćete nabaviti kod svih naših ugovornih dilera.
- **Nemojte vršiti nikakve modifikacije uređaja** Nemojte vršiti nikakve modifikacije uređaja. Sve popravke povjerite stručnom klijentskom servisu. Ne odobrena izmjena može negativno utjecati na snagu uređaja, može također prouzročiti ozbiljne ozljede ukoliko ju izvode osobe koje nemaju potrebno tehničko znanje.
- Neophodno je poznavati propise za zaštitu na radu i prevenciju ozljeda na konkretnom radnom mjestu te sva ostala opće važeća pravila sigurnosti na radu.
- Ovaj stroj udovoljava svim odgovarajućim zahtjevima na sigurnost uređaja. Popravke stroja smije vršiti isključivo stručno osposobljeni električar u autoriziranom servisnom centru uz upotrebu

originalnih rezervnih dijelova. U slučaju nepoštivanja ove odredbe postoji opasnost od ozljeda.

Važna upozorenja specifična za ovaj stroj.

- Tijelo za grijanje smije se koristiti samo u prostorijama s odgovarajućim provjetravanjem! (min. 40cm³).
- Zabranjeno je koristiti uređaj u stanovima, podrumima, podzemnim prostorijama, kupatilima i spavaćim sobama i vozilima kao što su na primjer stambene prikolice, stambena vozila, brodovi, niti u prostorijama u kojima se nalaze boce s tekućim plinom.
- Uređaj smije biti smješten samo na podu.
- Uređaj koristite isključivo u vertikalnom položaju.
- Grijno tijelo mora biti instalirano tak da bude zaštićeno od požara.
- Grijno tijelo nemojte prekrivati tekstilnim materijalima niti bilo kakvim drugim predmetima.
- Uređaj instalirajte na dovoljnoj udaljenosti od zidova, namještaja, tekstilnih materijala i drugih zapaljivih predmeta.
- Grijno tijelo uvijek postavite tako da bude okrenuto prema sredini prostorije.
- Uređaj nemojte premještati dok je u radu.
- U zatvorenim radnim prostorijama grijno tijelo se smije koristiti samo u skladu s važećim sigurnosnim propisima za zaštitu na radu (pravilnik o sigurnosti na radnim mjestima).
- Udaljenost grijnog tijela od ostalih izvora topline mora biti najmanje 1 m.
- Prilikom instaliranja grijnog tijela neophodno je osigurati udaljenost ostalih predmeta od bočne stjenke i to najmanje 200 mm, i udaljenost od prednje strane mora biti najmanje 1.500 mm.
- Uređaj nemojte prekrivati dok je uključen. U protivnom može doći do opasnog pregrijavanja – opasnost od požara.
- Uređaj nemojte koristiti u neposrednoj blizini kada za kupanje, tuševa, umivaonika i bazena.
- Nemojte polagati električni kabel na vrući uređaj.
- Rešetka za izlaz zagrijanog zraka i dovod hladnog zraka u uređaj nikada ne smije biti začepljena.
- Mlaz zraka iz uređaja nikada ne smije biti usmjeren prema namještaju, zavjesama ili drugim zapaljivim materijalima.
- Uređaj se ni u kom slučaju ne smije koristiti kao izvor topline za grijanje stambenih prostorija.
- Nikada ne ostavljajte uključeni uređaj bez nadzora, u suprotnom slučaju može biti opasan.
- Uređaj nikada ne koristite za sušenje tekstilnih materijala.

Upute za slučaj nužde

Osigurajte prvu pomoć prema vrsti ozljeda i što najbrže potražite stručnu liječničku pomoć. Oštećenu osobu čuvajte od drugih opasnosti i pomirite ga.

Za slučaj eventualnih nezgoda i ozljeda na radu, na radnom mjestu mora biti uvijek na raspolaganju priručna ljekarna za pružanje prve pomoći u skladu sa standardom DIN 13164. Nakon korištenja određenog materijala iz priručne ljekarne neophodno je isti odmah dopuniti. Ukoliko zahtijevate pomoć, navedite slijedeće podatke:

1. **Mjesto nezgode**
2. **Vrsta nezgode**
3. **Broj ozlijeđenih osoba**
4. **Vrsta ozljede**

Korištenje uređaja sukladno njegovoj namjeni

- Katalitička peć za sagorijevanje propan-butana u prostorijama s dobrim provjetranjem (kapaciteta od najmanje 40m³)



Svaka druga primjena je protivna namjeni uređaja.

Tehnički podaci

Nominalna snaga:	3000 W
Uporaba:	220 g/h
Nazivni tlak ponude:	50 mbar
Plina:	Propan/Butan
Težina:	14 kg

Likvidacija

Upute za likvidaciju ovog uređaja proizlaze iz navedenih piktograma, koji se nalaze na njegovom kućištu na stroju na omotaču. Objašnjenja značenja pojedinačnih ideograma ćete naći u poglavlju „Oznake na stroju“.

Likvidacija transportne ambalaže

Ambalaža štiti uređaj od oštećenja tijekom prijevoza. Materijal ambalaže odabran je s obzirom na zaštitu okoliša i način likvidacija, što znači da materijal ambalaže može biti recikliran.

Vraćanjem ambalaže u novi ciklus ponovne upotrebe štite sirovine i doprinosite smanjenju troškova likvidacije i postupanja s otpadom.

Dijelovi ambalaže (npr. folije Styropor®) mogu biti opasne za djecu. **Postoji opasnost od gušenja!**

Dijelove ambalaže čuvajte van dosega djece i što prije likvidirajte.

Preporuke prije upotrebe

Prije upotrebe uređaja mora korisnik pažljivo pročitati ove upute za korištenje.

Kvalifikacija

Osim detaljne upute od strane stručnjaka u vezi korištenja ovog uređaja nije potrebna druga kvalifikacija.

Minimalna starost osoblja stroja

Sa uređajem smiju raditi samo osobe koje su napunile 16 godina. Jedina iznimka jest rad maloljetnih osoba, uz uvjet da ove osobe rade s uređajem u okviru praktičnih vježbi pod nadzorom stručnog voditelja obuke.

Obuka

Korištenje uređaja zahtijeva samo odgovarajuću pouku od strane stručne osobe odnosno upoznavanje sa uputama navedenim u naputku za korištenje. Specijalna obuka nije neophodna.

Montaža / Prvo puštanje u rad:

Uređaj je opremljen **plinskim crijevom od 40 cm** na strani priključka – za njegovo funkcioniranje neophodan je regulator tlaka za plinske boce **50 mbar-a**. Ovisno o namjeni preporučljivo je koristiti slijedeće regulatore tlaka:

- Za slobodno vrijeme, na terasi, vani, u natkrivenim prostorima, party šatorima itd. s dovoljnim dovodom i odvodom zraka, preporučljivo je koristiti **regulator tlaka 50 mbar-a**
- U kućanstvu (svi unutrašnji uređaji) prema TRF1996-5.2.7.2 (aneks koji je proizvodi pravni učinak od 01.07.2000.) te za sva industrijska postrojenja na

tekući plin (unutrašnja i vanjska) prema UW BGV D34 §11 st. 3 i 4: **Dvostupanjski sigurnosni regulator tlaka „t“ 50 mbar-a s manometrom (ne dolazi s proizvodom).**

Pričvršćenje stražnjeg poklopca - slika 1:

Za pričvršćenje stražnjeg poklopca poduzmite korake A, B i C:

- Plinsku bocu okrenite tako da otvor za strujanje topline bude usmjeren prema vani kako bi bio osiguran nesmetan pristup plinskom ventilu.
- Provjerite da se baza plinske boce nalazi unutar kocke kotača.
- Stražnji poklopac pričvrstite provlačenjem 4 kuke u navedenim mjestima na zaštitnom plaštu uređaja.

Montaža dna - slika 2:

- Izvadite **plastični gumb (E)**. Oba **jezičca (C) donjeg dijela (B)** stavite skroz do kraja u stražnje otvore u **dnu (A) u odgovarajuća udubljenja (D)**.
- U oba otvora u dnu **(A)** i **(B)** prvo stavite **plastični gumb (E)** koji ste prije izvadili.

Sigurnosne upute za osoblje stroja

Opće upute za rukovanje s postrojenjem sa bocom na tekući plin:

Osobine tekućeg plina:

Tekući plin (propan, butan i njihove smjese) je lako zapaljivi bezbojni plin izrazita mirisa. Teži je od zraka i u kontaktu s malom količinom okolnog zraka stvara zapaljive smjese.



Upozorenje! Nekontrolirani gubitak plina može uzrokovati zapaljenje i eksploziju.

Tekući plin u boci je pod stalnim tlakom. Spriječite zagrijavanje na temperaturu iznad 40 °C! Kod viših temperatura, a posebno uslijed požara, nastaje opasnost od nekontroliranog gubitka plina, i čak i do pucanja boce.

Postupanje u slučaju kvarova:

U slučaju kvarova i propusnosti boce (na primjer miris plina, zvuk strujanja plina) neophodno je pridržavati se slijedećih načela:

- Odmah zatvorite zaporni ventil plinske boce (u smjeru vrtnje kazaljke na satu).
- Korištenje otvorene vatre i pušenje je zabranjeno.
- Nemojte rukovati s električnim sklopkama.
- Ne telefonirajte.
- Otvorite vrata i prozore, pobrinite se za dobro provjetranje.
- Ako je to moguće, odnesite nezabrtvljenu plinsku bocu vani.
- Napustite zgradu i obratite se ovlaštenom tehničkom servisu.

Sigurnosne mjere:

- Zaštita od opasnog dodira koja se nalazi na uređaju, služi za zaštitu od požara i opekotina; nijedan od dijelova zaštite ne smije biti trajno uklonjen.



Zaštita ne pruža dovoljnu zaštitu djeci i slabijim osobama!

- Grijno tijelo opremljeno je osiguračem za slučaj nedovoljne količine kisika. U slučaju prisutnosti visokog udjela oksida Ugljikovog dioksida (CO₂) osigurač automatski isključuje uređaj. Uređaj nije moguće ponovno uključiti dok prostorija nije provjetrena.
- Poslije upotrebe grijnog tijela zatvorite ventil plinske boce!

Rukovanje

Prije uključivanja i korištenja uređaja **obavezno proučite sve sigurnosne propise i specifične upute za korištenje uređaja**. Pritom postupajte kako slijedi:

Namještanje plinske boce:

- Uređaj za sagorijevanje koristi smjese propan-butana pod tlakom od 50 mbar-a.
- Za korištenje uređaja potrebna je plinska boca s tekućim plinom od najviše 11 kg, crijevo je unaprijed montirano.
- Regulator tlaka mora biti odabran odnosno naknadno nabavljen u skladu s namjenom uređaja.
- Instalaciju odnosno zamjenu boce s tekućim plinom vršite isključivo u nezapaljivoj sredini.
- **Ukoliko uređaj upravo ne koristite ili ako želite zamijeniti plinsku bocu, isključite uređaj zatvaranjem ventila plinske boce.**
- Poslije prvog puštanja kao i prije svakog narednog puštanja u rad i posebno poslije svake zamjene plinske boce neophodno je izvršiti probu nepropusnosti uz primjenu pjenušave otopine (na primjer sapunice).
- Nepropusnost je osigurana ako ne dolazi do nastanka zračnih mjehurića.



Strogo je zabranjeno izvoditi probu nepropusnosti uz primjenu otvorenog plamena!

- Bocu stavite u uređaj tako da ista ne dođe u dodir s limom držača gorionika i dovod plina koji je pričvršćen na njemu. Crijevo ne smije dirati vruće stražnje stjenke gorionika.
- Uređaj se isporučuje s crijevom duljine od 40 cm. Crijevo se ne smije skraćivati niti zamjenjivati drugim crijevom.
- U redovitim vremenskim intervalima provjeravajte stanje crijeva, i to najmanje prilikom svake zamjene plinske boce.
- U slučaju oštećenja crijevo treba zamijeniti crijevom slične konstrukcije koja je bila podvrgnuta ispitivanju prema standardu DIN DVGVV.
- Crijevo se spaja s regulatorom pomoću lijevog navoja V4". Za montažu koristite odvijač SW 17.
- Prilikom montaže crijeva/regulatora tlaka na bocu s tekućim plinom ne smije doći do savijanja plinskog crijeva.



Upozorenje! Plinsko crijevo ne smije dolaziti u dodir sa stražnjom stjenkom gorionika!

- Na uređaju ne smiju biti montirani drugačiji tipovi regulatora tlaka već samo regulatori propisanog tipa.
- Vodite računa o tome da crijeva i regulatori moraju biti zamijenjeni najkasnije svakih 5 godina.

Prilikom instalacije boce s tekućim plinom:

- Skinite poklopac s ventila.
- Popustite zapornu maticu (u desno i naokolo).
- Provjerite gumeno brtvilo na ventilu (priključak regulatora).
- Regulator s cijevi zavrnite rukom (ulijevo). Ne koristite alat!!! Nemojte okretati regulator već samo priključnu maticu.
- Izvršite probu nepropusnosti.

Zamijena boce s tekućim plinom:

- Zatvorite ventil.
- Odvratite regulator.
- Okrenite zapornu maticu na priključnom navoju (lijevi navoj). – Namjestite zaštitni poklopac ventila.
- Priključite novu plinsku bocu i izvršite probu nepropusnosti.

Stavljanje katalitičke peći u pogon/van pogona:

- Prije upotrebe ostavite plinsku bocu stajati sat vremena u vertikalnom položaju ukoliko je boca bila

prevezena na mjesto upotrebe, radi taloženja tvari koje su opasne po okoliš na dnu boce.

- Plinsku bocu namjestite u unutrašnji dio (stražnja strana) uređaja. Plinsku bocu priključite prema gornjim uputama.
- Ventil boce s propanom otvorite okretanjem ulijevo.
- Pritisnite gumb za podešavanje i okretanjem ga stavite na veliki simbol s plamenom -Start
- Dva puta uzastopno pritisnite Piezo gumb za paljenje peći. Čim se vidi plamen u peći, držite gumb pritisnutim još oko 20 sekundi za zagrijavanje termičkog elementa. Zatim možete gumb za podešavanje osloboditi, uređaj je sada podešen na najviši stupanj grijanja. Ako se plamen ugasi, ponovite gore navedeni postupak.
- Snagu/intenzitet grijanja možete smanjiti laganim pritiskom na gumb za podešavanje i stavljanjem odnosno okretanjem gumba na srednji odnosno mali simbol s plamenom. Nakon puštanja u rad preporučljivo je pričekati oko 10 minuta i tek zatim eventualno prebaciti intenzitet grijanja.
- Plinska katalitička ploča blago isijava toplinu samo u području plamena, međutim, kompletna snaga grijanja bit će raspoređena po cijeloj površini plinske katalitičke ploče.
- Bilo kakav dim (crne boje) koji se može pojaviti poslije prvog zagrijavanja, postepeno nestaje.
- **⚠ UPOZORENJE! Nikada nemojte premještati uređaj dok je zagrijan.**
- Plinska boca se ne smije okretati tijekom korištenja i grijnog tijela. Postoji visoka opasnost od ozljeda i šteta!
- Isključivanje plinske katalitičke peći: ZATVORITE VENTIL PLINSKE BOCE.

Servis

Da li imate **tehnička pitanja ? Reklamaciju? Da li Vam trebaju rezervni dijelovi ili upute za uporabu?**

Na našem home page www.guede.com u odjeljenju „**Servis**“ ćemo Vam pružiti pomoć brzo i bez nepotrebne birokracije. Pomozite nam kako bismo Vam mogli pomoći. Radi identifikacije Vašeg aparata u slučaju reklamacije potreban nam je serijski broj, broj narudžbe i godina proizvodnje. Sve ove podatke naći ćete na tipskoj pločici. Kako biste ove podatke uvijek imali pri ruci, napišite je molim ovdje:

Serijski broj:
Kataloški broj:
Godina proizvodnje:

Telefon: +49 (0) 79 04 / 700-360
Fax: +49 (0) 79 04 / 700-51999
E-mail: support@ts.guede.com

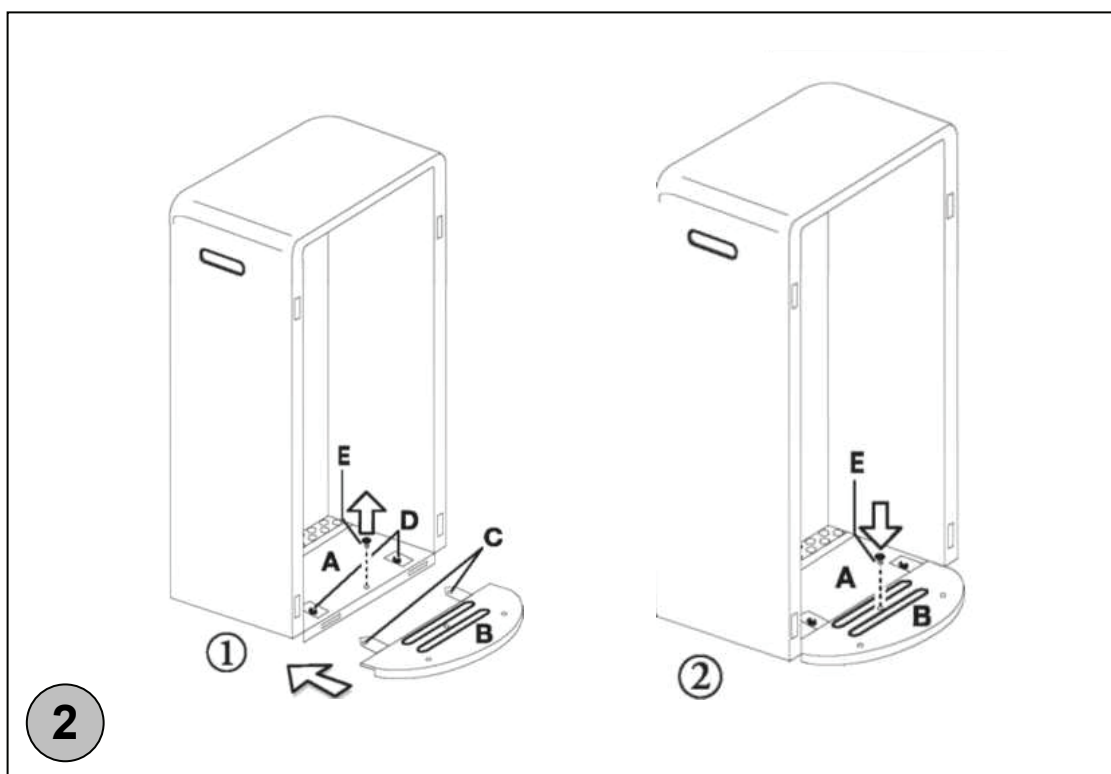
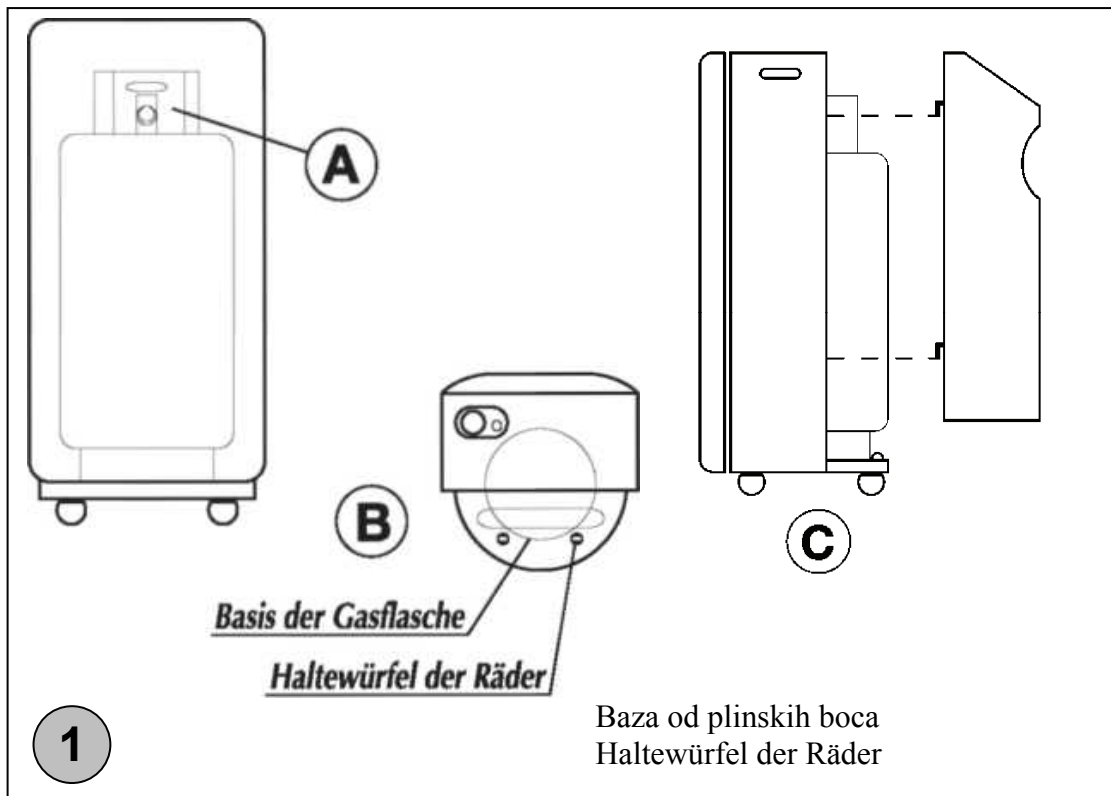

Pregledi i održavanje

- Nečistoću s grijnog tijela obrišite vlažnom krpom. Prilikom čišćenja na površinu katalitičkog gorionika ne smije dospjeti voda.
- Z čišćenje ne koristite agresivna sredstva niti otapala.
- Ukoliko uređaj dulje vrijeme ne koristite, izvadite plinsku bocu i uređaj pohranite u prostoriju zaštićenu od prašine.
- U slučaju potrebe za popravcima i održavanjem obratite se ovlaštenom dileru.
- Prilikom popravaka uvijek koristite originalne rezervne dijelove.
- Radove održavanja potrebno je izvoditi svake 2 - 3 godine.





Oznaka:





Sigurnost proizvoda:

	
Proizvod ispunjava naređenja odgovarajućih direktiva EU	Električne ili elektronske uređaje u kvaru i/ili stare uređaje odnesite u odgovarajuće centre za skupljanje otpada.

Zabrane:

	
Nemojte se bez zaštitne poklopac na mjestu	Čuvajte od kiše i vlage!



Upozorenje:

	
Upozorenje/Pažnja	Pazite na vruće površine
	
Upozorenje eksplozivnih plinsku bocu	Ne koristiti u zatvorenim prostorima
	
Osobe u blizini moraju se zadržavati na sigurnoj udaljenosti od uređaja	



Naredbe:

	
Najprije pažljivo pročitajte upute za uporabu. Prije upotrebe neophodno je upoznat se s funkcioniranjem uređaja.	





Zaštita životne okoline:

	
Osigurajte stručnu likvidaciju otpada kako ne bi došlo do oštećenja okoliša.	Ambalažu od ljepenke odnesite u reciklažu ili u odgovarajući centar za skupljanje otpada.

Ambalaža:

	
Zaštitite od vlage.	Ambalaža mora biti okrenuta prema gore.
	
Interseroh-Recycling	

Technische Daten:

	
Maksimalna snaga	tlak napajanja
	
Potrošnja	Plina

Uređaji

Katalitička peć 3000

Peć savršenog oblika za sagorijevanje propan-butana u prostorijama s dobrim provjetranjem (najmanje 40 m³). Kućište od čeličnog lima s posebnom zaštitnom presvlakom, prednja strana s ukrasnim perforiranim limom za ravnomjerno cirkulisanje topline. Uređaji nisu prigodni za upotrebu u kupatilima, spavaćim sobama ali i kao izvor topline u stambenim prostorijama. Peći su opremljene izuzetno kvalitetnom grijnom rešetkom europskog porijekla.

Izjava o sukladnosti EU

Temeljem ove izjave, mi,

Güde GmbH & Co. KG
Birkichstraße 6
D-74549 Wolpertshausen
Njemačka

proglašavamo, da dole navedeni uređaji, u pogledu njihove koncepcije i konstrukcije kao i u pogledu izvedbi koje smo uveli u promet, ispunjavaju odgovarajuće osnovne direktive bezbjednosti i zdravlja prema smjernicama EU.

Ako dođe do promjena na uređaju bez naše suglasnosti, ova izjava postaje nevažećom.

Oznaka uređaja:

Katalitička peć

Kat br.:

#85027

Datum/Potpis proizvođača: 20.04.2011 

Podaci o potpisanoj osobi: direktor
gospodin Arnold

Tehnička dokumentacija: J. Bürkle FBL; QS

Primjenjive smjernice EU:

2009/142/EC
90/396/EC

Primijenjeni harmonizirani standardi:

EN 449:2002
EN 12864
EN 4815-2:1979

Garancija

Garantni rok se odnosi isključivo na mane i nedostatke materijala ili mane nastale prilikom proizvodnje. U slučaju reklamacije proizvoda dostavite originalni račun s navedenim datumom nabavke. U okvir garancije ne spadaju kvarovi, koji bi nastali putem nepravilne uporabe kao npr.: preopterećenje stroja, rukovanje silom odnosno zbog štetnog dodira sa stranim predmetima. Garancija se ne odnosi na štete nastale uslijed nepoštivanja uputstava za upotrebu i montažu i prilikom normalne upotrebe.

Opšta uputstva za sigurnost na radu

- Poslije raspakiranja i uklanjanja omotača provjerite da li su uređaj i svi njegovi dijelovi u dobrom tehničkom stanju.
- **Vodite računa o specifičnim uslovima rada u okolini, u kojoj upotrebljavate uređaj.** Ove uređaje i strojeve za obrađivanje nikad ne upotrebljavajte u vlažnoj i mokroj sredini. Prostorije moraju biti dobro osvijetljene. Ne ostavljajte električne uređaje napolju, ako pada kiša. Ne uključujte uređaj u blizini zapaljivih tečnosti ili gasova.
- **Spriječite pristup neovlaštenih lica stroju.** Tuđa i sva ostala prisutna lica, a posebno djeca i bolesne odnosno slabije osobe moraju se zadržavati u dovoljnoj udaljenosti od mjesta gdje se uređaj koristi.
- **Pazite na električni kabel.** Ne vucite za kabel. Prilikom vađenja iz utičnice povucite za utikač. Kabao čuvajte od prekomjerne temperature, ulja i oštrih predmeta.
- **Spriječite nenamjerno uključivanje uređaja.** Prije nego što priključite utikač u utičnicu, uvijek pazite da bude prekidač na aparatu u položaju isključeno.
- **Uvijek radite koncentrirano. Uvijek pazite na to što radite.** Razmišljajte o tome, što radite. Nikad ne koristite električne uređaje kada ste umorni.
- **Pazite na oštećene dijelove.** Prije upotrebe uređaj pregledajte. Da li su neki dijelovi uređaja oštećeni? U slučaju manjeg oštećenja dobro razmislite da li će uređaj ispravno i besprijekorno funkcionisati s tim oštećenjem.
- **Spriječite ozljede zbog strujnog udara!** Izbjegavajte svaki kontakt tijela sa uzemljenim predmetima, npr. sa vodovodnim cjevovodom, grijačima, štednjacima i hladnjacima.
- **Upozorenje!** Upotreba pribora i priključnih dijelova koji nisu u ovim uputama izričito preporučeni za upotrebu, može ozbiljno ugroziti osobe i objekte.
- **Prije održavanja i podešavanja uvijek izvucite utikač iz utičnice.**
- **Pravilna upotreba uređaja** Prilikom upotrebe uređaja neophodno je pridržavati se uputstava u ovom priručniku. Spriječite da uređaj upotrebljavaju djeca ili lica koja nisu upoznata sa načinom njegovog funkcionisanja.
- **Uređaj ne upotrebljavajte ukoliko je oštećen** Ukoliko se u toku rada čuju neobični zvukovi ili pojave vibracije, odmah zaustavite uređaj; utvrdiet uzrok kvara - odvezite uređaj u svoj klijentski servis.
- **Upotrebljavajte samo originalne rezervne dijelove** U slučaju nabave rezervnih dijelova drugih proizvođača kupac gubi prava iz garancije, a osim toga može doći do raznih oštećenja. Originalne dijelove ćete nabaviti kod svih naših ugovornih dilera.
- **Nemojte vršiti nikakve promjene na uređaju** Nemojte vršiti nikakve promjene na uređaju. Sve popravke povjerite stručnom klijentskom servisu. Sve izmjene, koje nisu odobrene, mogu negativno utjecati na funkcije uređaja ili prouzročiti ozbiljne ozljede ukoliko ju vrše osobe koje nemaju neophodno tehničko znanje.
- Neophodno je poznavanje propisa za bezbjednost na radu i prevenciju ozljeda na radnom mjestu, kao i sva ostala opće važeća pravila bezbjednosti na radu.
- Ovaj uređaj u skladu je sa svim odgovarajućim zahtjevima na sigurnost uređaja. Popravke uređaja može vršiti samo stručno osposobljeni električar u autoriziranom servisnom centru uz primjenu originalnih rezervnih dijelova. U slučaju nepoštivanja ove odredbe postoji opasnost od ozljeda.

Važna upozorenja specifična za ovaj uređaj.

- Tijelo za grijanje može se koristiti isključivo u prostorijama s odgovarajućim provjetranjem! (najmanje 40 m³).
- Zabranjeno je korištenje uređaja u stanovima, podrumima, podzemnim prostorijama, kupatilima, spavaćim sobama i vozilima kao što su na primjer stambene prikolice ili vozila, brodovi, niti u prostorijama u kojima se nalaze boce s tekućim gasom.
- Uređaj može biti stajati samo na podu.
- Uređaj upotrebljavajte samo u okomitom položaju.
- Grijno tijelo mora biti namješteno tako kako bi bilo zaštićeno od požara.
- Grijno tijelo nemojte prekrivati tekstilom niti bilo kakvim drugim predmetima.
- Uređaj namjestite na dovoljnoj udaljenosti od zidova, namještaja, tekstilnih materijala i drugih zapaljivih tvari.
- Grijno tijelo uvijek postavite tako da bude okrenuto u sredinu prostorije.
- Uređaj nemojte premještati dok se ne zaustavi.
- U zatvorenim prostorijama grijno tijelo se može koristiti samo u skladu s važećim bezbjednosnim propisima za zaštitu na radu (pravilnik o bezbjednosti na radnim mjestima).
- Udaljenost grijnog tijela od ostalih izvora toplote mora biti najmanje 1 m.
- Prilikom namještanja grijnog tijela neophodno je da se obezbjedi udaljenost ostalih predmeta od bočne stjenke i to najmanje 200 mm, i udaljenost od prednje strane mora biti najmanje 1.500 mm.
- Uređaj ne prekrivajte dok je uključen. U protivnom slučaju može doći do opasnog pregrijavanja – opasnost od požara.
- Uređaj nemojte upotrebljavati u neposrednoj blizini kada za kupanje, tuševa, umivaonika ili bazena.
- Nemojte polagati električni kabel na vrući uređaj.
- Rešetka za izlaz zagrijanog zraka i dovod hladnog zraka u uređaj nikada ne smije biti začepljena.
- Mlaz zraka iz uređaja nikada ne smije biti usmjeren prema namještaju, zavjesama ili drugim zapaljivim materijalima.
- Uređaj se ni u kom slučaju ne smije koristiti kao izvor toplote za grijanje stambenih prostorija.
- Nikada ne ostavljajte uključeni uređaj bez nadzora, u suprotnom može biti opasan.
- Uređaj nikada ne koristite za sušenje tekstilnih materijala.

Uputstva za slučaj nužde

Obezbjedite prvu pomoć prema vrsti ozljeda i što prije potražite stručnu pomoć lekara. Oštećenu osobu zaštitite od drugih opasnosti i pomirite je.

Za slučaj eventualnih nesreća i ozljeda na radu, na radilištu mora biti uvijek na raspolaganju kutija za pružanje prve pomoći u skladu sa standardom DIN 13164. Poslije korištenja određenog materijala iz priručne ljekarne neophodno je isti odmah dopuniti. Ukoliko tražite pomoć, navedite slijedeće podatke:

1. **Mjesto nesreće**
2. **Vrsta nesreće**
3. **Broj ozlijeđenih osoba**
4. **Vrsta ozljede**

Korištenje uređaja u skladu sa njegovom namjenom

- Katalitička peć na propan-butan služi za u potrebu u prostorijama s dobrim provjetranjem (kapaciteta od najmanje 40m³)



Svaki drugi način upotrebe je protivno namjeni uređaja.

Tehnički podaci

Nominalna snaga:	3000 W
Uporaba:	220 g/h
Nazivni tlak ponude:	50 mbar
Plina:	Propan/Butan
Težina:	14 kg

Likvidacija

Uputstva za likvidaciju ovog uređaja proizlaze iz navedenih ideograma, koji se nalaze na njegovom kućištu na uređaju i na ambalaži. Objašnjenja značenja pojedinačnih ideograma ćete naći u poglavlju „Oznake na stroju“.

Likvidacija originalne ambalaže

Originalna ambalaža štiti uređaj od oštećenja prilikom prijevoza. Materijal ambalaže odabran je s obzirom na zaštitu okoliša i način likvidacije, što znači da taj materijal može biti recikliran.

Vraćanjem ambalaže u novi ciklus (reciklažu) štite sirovinu i doprinosite smanjenju troškova likvidacije i rukovanja s otpadom.

Dijelovi ambalaže (npr. folije Styropor®) mogu biti opasne za djecu. **Postoji opasnost od gušenja!**

Ambalažu čuvajte van dosega djece ili je što prije likvidirajte.

Preporuke prije upotrebe

Prije korištenja uređaja mora korisnik pažljivo pročitati ova uputstva za korištenje.

Kvalifikacija

Osim detaljnih uputstava od strane stručnjaka u vezi korištenja ovog uređaja nije potrebna druga kvalifikacija.

Minimalna starost osoblja, koje koristi uređaj

Uređaj mogu koristiti samo osobe koje su napunile 16 godina. Jedina iznimka je rad maloljetnih osoba, pod uslovom da ove osobe rade s uređajem u okviru praktičnih vježbi pod nadzorom stručnog voditelja.

Obuka

Primjena uređaja zahtijeva samo odgovarajuću pouku od strane stručnjaka odnosno upoznavanje sa uputama navedenim u uputstvu za korištenje. Specijalna obuka nije potrebna.

Montaža / Prvo puštanje u rad:

Uređaj je opremljen **gasnim crijevom od 40 cm** na strani priključka – za njegovo funkcionisanje neophodan je regulator tlaka za plinske boce **50 mbar-a**. Ovisno o namjeni preporučljivo je upotrebljavati slijedeće regulatore tlaka:

- Za slobodno vrijeme, na terasi, napolju, u natkrivenim prostorima, party šatorima itd. s dovoljnim dovodom i odvodom zraka, preporučljiva je upotreba **regulatora tlaka 50 mbar-a**

- U kućanstvu (svi unutrašnji uređaji) prema TRF1996-5.2.7.2 (aneks koji je proizvodi pravni učinak od 01.07.2000.) te za sva industrijska postrojenja na tekući plin (unutrašnja i vanjska) prema UW BGV D34 §11 st. 3 i 4: **Dvostupanjski bezbjednosni regulator tlaka „t“ 50 mbar-a s manometrom (ne dolazi s proizvodom).**

Pričvršćenje poklopca sa zadnje strane - slika 1:

Za pričvršćenje poklopca sa zadnje strane poduzmite korake A, B i C:

- A Plinsku bocu okrenite tako, da bude otvor za kruženje topline usmjeren prema napolju, da bi bio obezbjeđen nesmetan pristup ventilu za gas.
- B Provjerite da se baza plinske boce nalazi unutar kocke kotača.
- C Poklopac sa zadnje strane pričvrstite provlačenjem 4 kuke u navedenim mjestima na zaštitnom plaštu uređaja.

Montaža dna - slika 2:

- (1) **Izvadite plastično dugme (E). Oba jezičca (C) donjeg dijela (B) stavite skroz do kraja u zadnje otvore u dnu (A) u odgovarajuća udubljenja (D).**
- (2) U oba otvora u dnu (A) i (B) prvo stavite **plastično dugme (E)** koji ste prije izvadili.

Sigurnosna uputstva za korisnika stroja

Opća uputstva za upotrebu postrojenja s bocom na tekući gas:

Karakteristike tekućeg gasa:

Tekući gas (propan, butan i njihove smjese) je lako zapaljivi bezbojni plin izrazita mirisa. Teži je od vazduha i u dodiru s malom količinom okolnog vazduha stvara zapaljive smjese.



Upozorenje! Nekonrolisani gubitak gasa može da prouzrokuje zapaljenje i eksploziju.

Tekući gas u boci je pod stalnim tlakom. Spriječite zagrijavanje na temperaturu iznad 40 °C! Kod viših temperatura, a posebno zbog požara, dolazi do opasnog nekontroliranog gubitka gasa - čak i do pucanja boce.

Postupanje u slučaju kvarova:

U slučaju kvarova i propusnosti boce (na primjer miris plina, zvuk strujanja plina itd.) neophodno je pridržavati se slijedećih načela:

- Odmah zatvorite zaporni ventil gasne boce (u smjeru vrtnje kazaljke na satu).
- Korištenje otvorene vatre i pušenje je zabranjeno.
- Nemojte rukovati s električnim sklopkama.
- Ne telefonirajte.
- Otvorite vrata i prozore, pobrinite se za dobro provjetranje.
- Ako je moguće, ponesite nezabrtvljenu bocu s gasom napolje.
- Napustite zgradu i obratite se ovlaštenom tehničkom servisu.

Bezbjednosne mjere:

- Štitnik od opasnog dodira koji se nalazi na uređaju, služi za zaštitu od požara i opekotina; nijedan od dijelova zaštite ne smije biti trajno uklonjen.



Štitnik ne pruža dovoljnu zaštitu djeci i slabijim osobama!

- Grijno tijelo opremljeno je osiguračem za slučaj nedovoljne količine kisika. U slučaju prisutnosti veće količine oksida Ugljikovog dioksida (CO₂) osigurač automatski isključuje uređaj. Uređaj nije moguće ponovno uključiti dok prostorija nije provjetrena.
- Poslije upotrebe grijnog tijela zatvorite ventil plinske boce!

Rukovanje

Prije uključivanja i korištenja uređaja **obavezno proučite sve bezbjednosne propise i specifična uputstva za upotrebu uređaja**. Pritom postupajte na slijedeći način:

Namještanje boce za gas:

- Uređaj za sagorijevanje koristi smjese propan-butana pod tlakom od 50 mbar-a.
- Za korištenje uređaja neophodna je boca sa tekućim gasom od najviše 11 kg, crijevo je unaprijed montirano.
- Regulator tlaka mora biti odabran odnosno naknadno nabavljen u skladu s namjenom uređaja.
- Namještanje odnosno zamjenu boce s tekućim gasom vršite isključivo u nezapaljivoj sredini.
- **Ukoliko uređaj ne upotrebljavate ili ako želite zamijeniti bocu za gas, isključite uređaj - zatvorite ventil boce.**
- Poslije prvog puštanja kao i prije svakog narednog puštanja u rad i posebno poslije svake zamjene boce neophodno je izvršiti probu nepropusnosti uz primjenu pjenušave otopine (na primjer sapunice).
- Nepropusnost je osigurana, ukoliko ne dolazi do nastanka vazдушnih mjehurića.



Strogo je zabranjeno izvoditi probu nepropusnosti uz primjenu otvorenog plamena!

- Bocu stavite u uređaj tako da ista ne dođe u kontakt s limom držača gorionika i dovod plina koji je pričvršćen na njemu. Crijevo ne smije dirati vruće stražnje stjenke gorionika.
- Uređaj se isporučuje s crijevom duljine od 40 cm. Crijevo se ne smije skraćivati niti zamjenjivati drugim crijevom.
- U redovitim vremenskim intervalima provjeravajte stanje crijeva, i to najmanje prilikom svake zamjene boce.
- U slučaju oštećenja crijevo treba zamijeniti crijevom slične konstrukcije koja je bila podvrgnuta ispitivanju prema standardu DIN DVGVV.
- Crijevo se pomoću lijevog navoja V4 spaja s regulatorom". Za montažu upotrebite odvrtlač SW 17.
- Prilikom montaže crijeva/regulatora tlaka na bocu s gasom ne smije doći do savijanja crijeva.



Upozorenje! Gasno crijevo ne smije dolaziti u kontakt sa zadnjim zidom gorionika!

- Na uređaju ne smiju biti montirani drugačiji tipovi regulatora tlaka nego samo regulatori propisanog tipa.
- Vodite računa o tome da crijeva i regulatori moraju biti zamijenjeni najkasnije svakih 5 godina.

Prilikom instalacije boce s gasom:

- Skinite poklopac s ventila.
- Popustite zapornu maticu (u desno i naokolo).
- Provjerite gumeno brtvilo na ventilu (priključak regulatora).
- Regulator s cijevi zavrnite rukom (ulijevo). Ne koristite alat!!! Nemojte okretati regulator već samo priključnu maticu.
- Izvršite probu nepropusnosti.

Zamijena boce s tekućim gasom:

- Zatvorite ventil.
- Odvrite regulator.
- Okrenite zapornu maticu na priključnom navoju (lijevi navoj). – Namjestite zaštitni poklopac ventila.
- Priključite novu bocu za gas i izvršite probu nepropusnosti.

Stavljanje katalitičke peći u pogon/van pogona:

- Prije upotrebe ostavite bocu stajati sat vremena u okomitom položaju ako je boca bila prevezena na

mjesto upotrebe, radi taloženja tvari koje su opasne po životnu sredinu na dnu boce.

- Bocu namjestite u unutrašnji dio (zadnja strana) uređaja. Bocu priključite prema gornjim uputstvima.
- Ventil boce s propan-butanom otvorite okretanjem ulijevo.
- Pritisnite na dugme za podešavanje i okretanjem ga stavite na veliki simbol plamena -Start
- Dva puta uzastopno pritisnite Piezo dugme za paljenje peći. Čim primetite plamen u peći, držite dugme pritisnutim još oko 20 sekundi za zagrijavanje termičkog elementa. Poslije možete dugme za podešavanje pustiti, uređaj je sada podešen na najviši stupanj grijanja. Ukoliko se plamen ugasi, ponovite gore navedeni postupak.
- Snagu/intenzitet grijanja možete smanjiti laganim pritiskanjem na dugme za podešavanje i stavljanjem odnosno okretanjem istog na srednji odnosno mali simbol s plamenom. Poslije puštanja u rad preporučljivo je pričekati približno 10 minuta i tek poslije eventualno prebaciti intenzitet grijanja.
- Gasna katalitička ploča blago isijava toplinu samo u području plamena, međutim, kompletna snaga grijanja bit će raspoređena po cijeloj površini gasne katalitičke ploče.
- Bilo kakav dim (crne boje) koji se može pojaviti poslije prvog zagrijavanja, postepeno nestaje.
- **⚠ UPOZORENJE! Nikad nemojte premještati uređaj ako je zagrijan.**
- Gasna boca se ne smije okretati tijekom korištenja i grijnog tijela. Postoji velika opasnost od ozljeda i šteta!
- Isključivanje gasne katalitičke peći: ZATVORITE VENTIL GASNE BOCE.

Servis

Da li imate **tehnička pitanja ? Reklamaciju? Da li Vam trebaju rezervni dijelovi ili nova uputstva za upotrebu?**

Na našim stranicama www.uede.com u odjeljenju „**Servis**“ pružamo pomoć brzo i bez suvišne birokracije. Pomozite nam kako bismo mi Vama mogli pomoći. Radi identifikacije Vašeg uređaja za slučaj reklamacije neophodan nam je serijski broj, broj narudžbe i godina proizvodnje. Sve gore spomenute podatke naći ćete na tipskoj etiketi. Da biste ove podatke uvijek imali pri ruci, zapišite ih molim tu:

Serijski broj:
Kataloški broj/broj narudžbe:
Godina proizvodnje:

Telefon: +49 (0) 79 04 / 700-360
Telefaks: +49 (0) 79 04 / 700-51999
E-mail: support@ts.uede.com

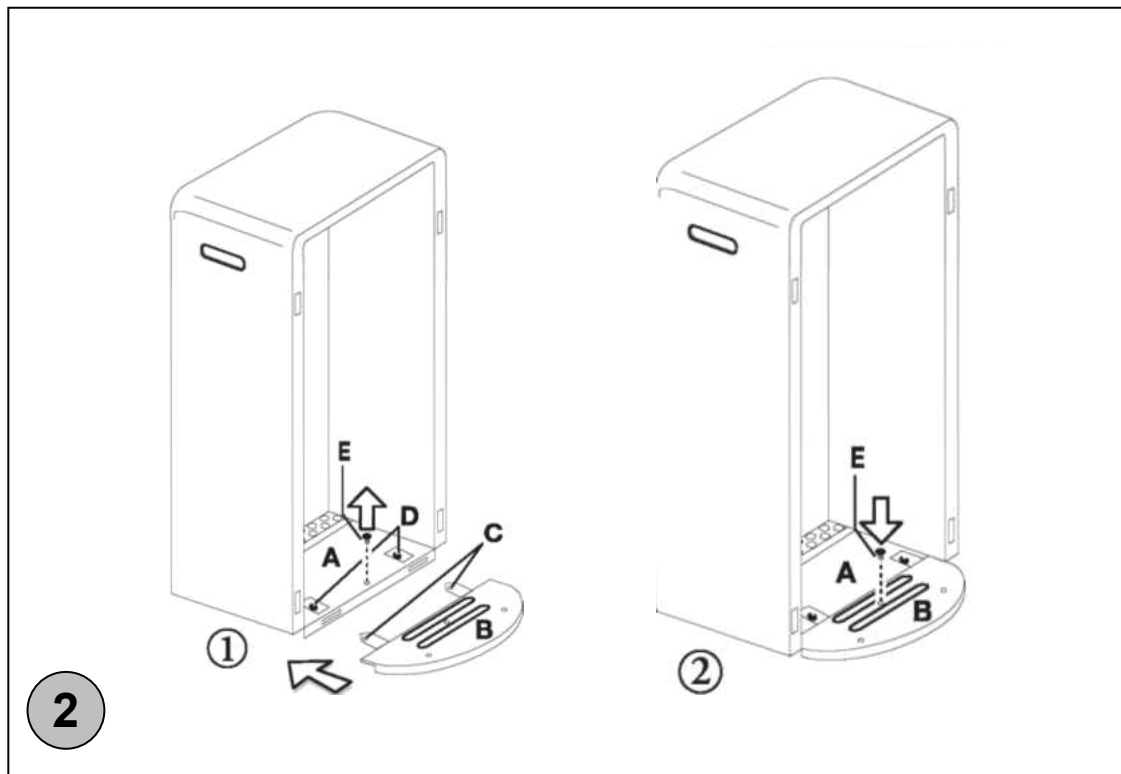
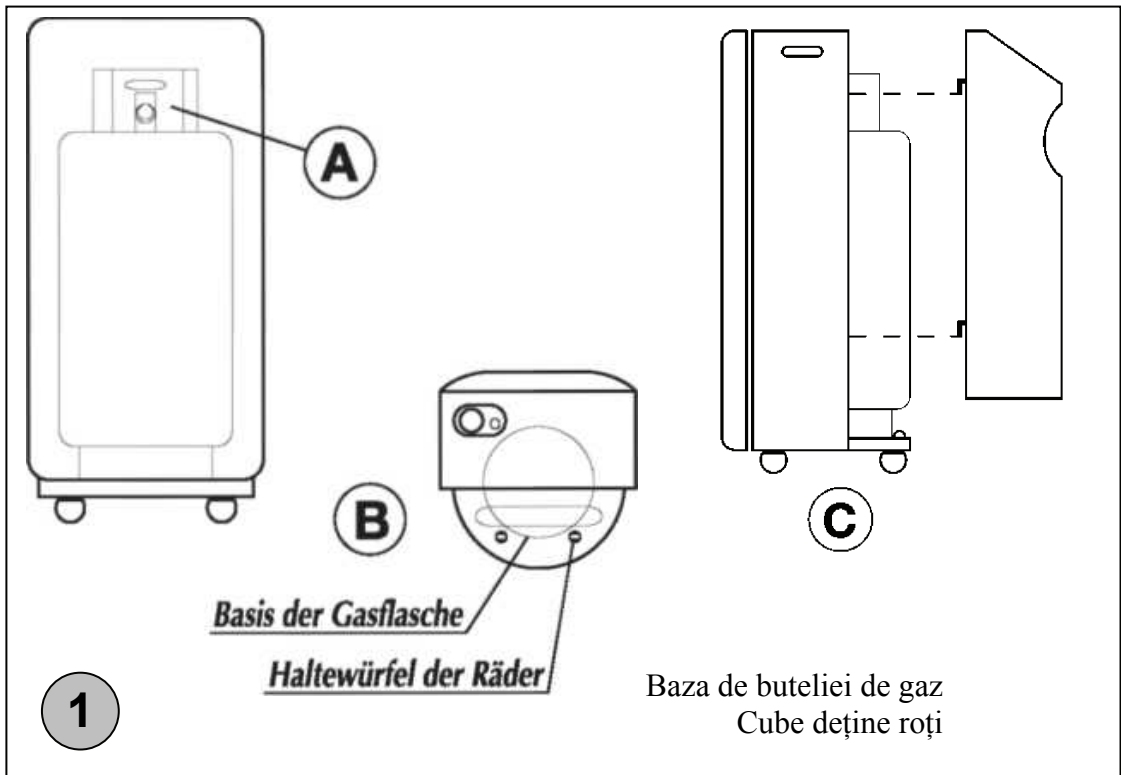

Pregledi i održavanje

- Nečistoću s grijnog tijela obrišite vlažnom krpom. Prilikom čišćenja na površinu katalitičkog gorionika ne smije dospjeti voda.
- Za čišćenje ne koristite agresivna sredstva niti otapala.
- Ukoliko uređaj dulje vrijeme ne koristite, izvadite gasnu bocu i uređaj sačuvajte u prostoru zaštićenu od prašine.
- U slučaju potrebe za popravcima i održavanjem obratite se ovlaštenom dileru.
- Prilikom popravaka uvijek koristite originalne dijelove.
- Radove održavanja potrebno je izvoditi svake 2 - 3 godine.





Marcare:



Siguranța produsului:

	
Produsul corespunde normelor UE aferente	Aparate electrice sau electronice defecte și /sau lichidate trebuie să fie predate la punctele de colectare corespunzătoare..

Interdicții:

	
Nu luați fără capac de protecție, în loc	protejați de ploaie și umezeală!



Avertisment:

	
Avertisment/atenție	Feriți-vă de suprafață fierbinte
	
Avertizare a buteliei de gaz exploziv	A nu se utiliza în spații închise
	
Țineți la distanță sigură persoanele din jur	



Prescripții:

	
Citiți cu atenție modul de utilizare. Faceți cunoștință înainte de folosirea utilajului.	





Ocrotirea mediului ambiant:

	
Lichidați deșeurile în mod profesional astfel, ca să nu poluați mediul ambiant.	Ambalajul din carton poate fi predat la punctele de colectare în scopul reciclării.

Ambalaj:

	
Protejați de umezeală	Direcția ambalajului – în sus
	
Interseroh-Recycling	

Technische Daten:

	
De înaltă performanță	Evaluat la presiunea de alimentare
	
Consum	De gaze arta

Aparate

Sobe catalitice 3000

Sobe de o formă perfectă pentru a încălzi cu propan-butan încăperi bine aerisite (cel puțin 40 m³). Corpul dintr-o tablă de oțel special tratată, partea din față cu tablă ornamentată cu orificii care servesc unei emanări uniforme a căldurii. Nu este indicat pentru baie, dormitor sau ca sursă de căldură în încăperile de locuit. Cu o grilă de încălzire de înaltă calitate, de proveniență europeană.

DECLARAȚIE DE CONFORMITATE UE

Prin prezenta declarăm, noi,

Güde GmbH & Co. KG
Birkichstrasse 6
D-74549 Wolpertshausen
Germania

că concepția și construcția utilajelor de mai jos, în execuția în care sunt date în circulație, corespunde exigențelor de bază ale directivelor UE referitoare la siguranță și igienă. **În cazul unei modificări pe utilaj care nu a fost consultată cu noi, această declarație își pierde valabilitatea.**

Denumirea utilajului:

Aragaz, Catalytic

Comanda nr.:

#85027

Data/semnătura producătorului: 20.04.2011



Date despre semnatar:

director
domnul Arnold

Documentație tehnică:

J. Bürkle FBL; QS

Directive UR aferente:

2009/142/EC

90/396/EC

Norme de armonizare aplicate:

EN 449:2002

EN 12864

EN 4815-2:1979

Garanție

Garanția se referă în exclusivitate la defectele de material sau la defectele de producție. Revendicarea reclamației în perioada de garanție se efectuează prin prezentarea documentului original de cumpărare cu data achiziționării. Garanția nu se aplică în cazul operării neprofesionale ca de ex. suprasolicitarea utilajului, operare forțată, deteriorare de o persoană străină sau de un obiect străin. Nerespectarea modului de utilizare și a modului de montare ca și uzura normală sunt excluse din garanție.

Instrucțiuni generale de securitate

- După înlăturarea ambalajului, verificați dacă aparatul și toate accesoriile sunt în stare perfectă.
- **Acordați atenție condițiilor mediului în care lucrați.** Aparatele electrice și uneltele de prelucrare nu trebuie operate în mediu umed sau ud. Asigurați iluminare suficientă. Nu expuneți ploii sau unei umidități înalte a aerului aparatele electrice. Nu conectați aparatele electrice în medii cu gaze sau lichide puternic inflamabile.
- **Nu permiteți accesul la utilaj persoanelor străine.** Vizitatorii și spectatorii, în deosebi copiii și persoanele cu sănătate șubredă, trebuie să stea la o distanță sigură de locul dumneavoastră de muncă.
- **Acordați atenție cablului electric.** Nu trageți de cablu. La scoaterea din priză, trageți numai de ștecher. Protejați cablul de surse de căldură, ulei și muchii ascuțite.
- **Evitați o conectare neintenționată.** Fiți întotdeauna atenți ca, înaintea cuplării ștecherului în priză, întrerupătorul de pe utlaj să fie în poziția „deconectat”.
- **Fiți mereu concentrați. Acordați atenție acțiunii în sine.** Folosiți-vă de mintea lucidă. Nu operați utilaje electrice în stare de oboseală.
- **Acordați atenție componentelor deteriorate.** Verificați utilajul înainte de utilizare. Unele piese sunt deteriorate? În cazul unor deteriorări simple, reflectați serios dacă, cu toate acestea, aparatul va funcționa perfect și sigur.
- **Protejați-vă împotriva electrocutării.** Evitați orice contact al corpului dvs. cu obiecte legate la pământ, de ex. conducte de apă, corpuri de încălzit, aragaz și frigider.
- **Avertisment!** Utilizarea accesoriilor și a ajutorajelor care nu sunt recomandate în mod expres în prezentul manual poate avea ca urmare periclitatea persoanelor și a obiectelor.
- **Înainte de reglare și înaintea lucrărilor de întreținere, întotdeauna scoateți mai întâi ștecherul din priză.**
- **Utilizare corectă a aparatului** În timpul exploatarei aparatului, respectați toate instrucțiunile cuprinse în acest manual. Nu admiteți ca aparatul să fie folosit de copii sau persoane care nu au făcut cunoștință cu funcțiunile sale.
- **Nu folosiți aparatul dacă este defect.** Dacă în timpul funcționării aparatul scoate sunete ciudate sau vibrează puternic, dacă dă impresia că ar fi defect, trebuie să-l deconectați imediat; cauza trebuie să fie depistată la serviciul cel mai apropiat.
- **Folosiți în exclusivitate piese de schimb originale** Utilizând piese de schimb de la alți producători garanția dispăre și pot urma defecțiuni de funcționare a aparatului. Puteți procura piese de schimb originale de la vânzătorii contractuali.
- **Nu efectuați modificări pe aparat.** Nu efectuați modificări pe aparat. Apelați pentru toate reparațiile la serviciul pentru clienți. O modificare neaprobăată poate influența negativ randamentul aparatului, poate provoca însă și accidente grave, aceasta dacă intervenția este efectuată de persoane care nu au cunoștințe tehnice necesare în acest sens.
- Este absolut necesară cunoașterea prescripțiilor de prevenire a accidentelor valabile în locul respectiv, ca și toate celelalte prescripții de securitate general valabile.
- Prezentul aparat corespunde tuturor măsurilor de securitate aferente. Reparațiile pot să fie efectuate numai de electricieni calificați în centre de servis autorizate cu utilizare a pieselor de schimb originale. Nerespectarea prezintă riscul de accidentare.

Instrucțiuni de securitate specifice acestui aparat

- Corpul de încălzit se poate utiliza numai în încăperi bine aerisite! (min. 40 m³)
- Aparatul nu se poate folosi în apartamente, beciuri, spații subterane, băi și dormitoare, vehicule cum ar fi rulotele, caravane, pe nave și în încăperi în care se găsesc deja butelii cu gaz lichefiat.
- Utilizați acest aparat numai pe pardoseală.
- Utilizați acest aparat exclusiv în poziție verticală.
- Corpul de încălzit trebuie instalat astfel ca să fie protejat împotriva incendiului.
- Nu acoperiți corpul de încălzit cu textile sau alte obiecte.
- Instalați aparatul la o distanță suficientă de pereți, mobilă, textile și alte obiecte inflamabile.
- Orientați întotdeauna corpul de încălzit spre centrul încăperii.
- Nu deplasați aparatul atâta timp cât acesta este în funcțiune.
- În spații de muncă închise, aparatul se poate folosi numai în conformitate cu prescripțiile de securitate a muncii (referitor la locurile de muncă).
- Distanța de celelalte surse de căldură trebuie să fie de minimum 1 m.
- La instalarea corpului de încălzit trebuie respectată distanța laterală de min. 200 mm și distanța de partea anterioară de min. 1500 mm.
- Nu acoperiți aparatul atâta timp cât acesta este în funcțiune. Ca urmare, intervine pericolul de supraîncălzire și pericolul de incendiu.
- Nu folosiți aparatul în apropierea nemijlocită a căzilor de baie, dușurilor, chiuvetelor sau a piscinelor.
- Nu puneți cablul electric pe aparatul fierbinte.
- Grila pentru circulația aerului cald nu trebuie să fie înfundată.
- Niciodată nu trebuie ca curentul de aer din aparat să se îndrepte spre mobilă, perdele sau alte materiale inflamabile.
- Este absolut interzis a se utiliza ca sursă de căldură în încăperi de locuit.
- Nu folosiți niciodată aparatul nesupravegheat, ar putea deveni o sursă de pericol.
- În nici un caz nu folosiți aparatul la uscatul textilelor.

Comportament în cazuri extreme

Acordați rănitului primul ajutor și chemați într-un timp cât mai scurt ajutorul calificat al medicului.

Păziți rănitul de alte accidente, și calmați-l.

În cazul unui eventual accident, la locul de muncă trebuie să se găsească întotdeauna la îndemână o trusă medicală de prim-ajutor, conform normei DIN 13164. Materialul pe care îl veți consuma din trusa medicală trebuie completat imediat.

În cazul în care solicitați ajutor, prezentați următoarele date:

1. **Locul accidentului**
2. **Tipul accidentului**
3. **Numărul răniților**
4. **Felul răniților**

Utilizare în conformitate cu destinația

- Sobă catalitică pentru încălzirea cu propan-butan a încăperilor bine aerisite (cu o capacitate minimă de 40m³)



Orice altă utilizare este contradictorie destinației!

Date tehnice

Putere nominala:	3000 W
Consum:	220 g/h
Evaluat la presiunea de alimentare:	50 mbar
De gaze:	Propan/Butan
Greutate:	14 kg

Lichidare

Instrucțiunile de lichidare reies din pictogramele plasate pe aparat, respectiv pe ambalaj. Descrierea semnificațiilor le veți găsi la capitolul „Marcare”.

Lichidarea ambalajului de transport

Ambalajul protejează utilajul în timpul transportului împotriva deteriorărilor. Materialele de ambalaj sunt utilizate de regulă în funcție de modul lor de încadrare față de mediul ambiant și a modului de lichidare, de aceea acestea pot fi reciclate.

Înapoierea ambalajelor în circuitul de materiale economisește materiile prime și reduce cheltuielile pentru lichidarea deșeurilor.

Părți ale ambalajului (de ex. folie, stiropor) pot prezenta pericol pentru copii. **Există riscul de asfixiere!** Asigurați ca copiii să nu aibă acces la aceste părți ale ambalajului și lichidați-le cât mai repede.

Exigențe de operare

Persoana care operează utilajul, înainte de a-l folosi, trebuie să citească cu atenție modul de utilizare.

Calificare

În scopul operării utilajului, în afară de o instruire amănunțită din partea unui specialist, nu este necesară nici o altă calificare specială.

Vârsta minimă

Utilajul poate fi operat de persoane care au împlinit vârsta de 16 ani. Excepție o fac minorii în cadrul pregătirii lor profesionale pentru a obține deprinderi, aceasta doar sub supravegherea instructorului.

Instruire

Utilizarea aparatului necesită numai o instruire adecvată din partea unui specialist, respectiv de modul de operare. Un instructaj special nu este necesar.

Montajul/ prima punere în funcțiune

Prezentul aparat este dotat pe partea cuplei cu un **furtun de gaze de 40 cm** – pentru funcția căruia este indispensabil un **regulator presiune de butelie 50mbar**. În funcție de scopul utilizării, recomandăm aceste regulatoare de presiune:

- Pentru timp liber pe terasă, în aer liber, clădiri anexe, în cortul pentru party, etc. cu aducție și evacuare suficientă de aer, **regulator de presiune de 50mbar**
- Pentru uz intern (toate instalațiile de interior) conform TRF1996-5.2.7.2 (anexa valabilă de la 01.07.2000) și pentru toate utilizările industriale pe gaze lichide (în interior și exterior) conform UW BGV D34 §11 alin. 3 și 4: **Regulator de presiune de siguranță cu două trepte „t” 50mbar cu manometru (nu face parte din livrare).**

Fixarea protecției posterioare - fig. 1:

Pentru a monta protecția posterioară, efectuați pașii A, B și C:

- Rotiți butelia cu gaze astfel ca orificiul să fie orientat spre înafara, asigurându-se accesul la robinetul de gaze.
- Convingeți-vă că baza buteliei cu gaze se află în interiorul cubului de fixare dintre roți.
- Veți monta protecția posterioară introducând cele patru cârlige în locurile marcate de pe mantaua de protecție.

Montajul fundului - fig. 2:

- (1) Înlăturați **butonul din plastic (E)**. Introduceți **ambele copci (C) ale piesei posterioare (B)** în orificiile din spate ale **fundului (A)** exact în **adânciturile (D)** respective.
- (2) În ambele orificii ale fundului **(A)** și **(B)** introduceți **butonul din plastic (E)** înlăturat mai înainte.

Instrucțiuni de securitate pentru personalul de deservire

Instrucțiuni general valabile pentru manipularea buteliilor cu gaze lichefiate:

Proprietățile gazelor lichefiate:

Gazele lichefiate (propan, butan și amestecurile acestora) sunt puternic inflamabile, incolore și cu miros pregnant. Sunt mai grele de cât aerul și în amestec chiar cu numai o cantitate mică din aerul înconjurător pot deveni inflamabile.

Atenție! Pierderile necontrolate de gaze se pot aprinde și exploda.

Gazele lichefiate se găsesc în butelie sub presiune. Protejați de o încălzire la o temperatură care depășește 40°C! La temperaturi superioare, în deosebi sub influența incendiului, apare pericolul de pierderi necontrolate ale gazului care duc până la distrugerea buteliei.

Comportament în caz de defecțiuni:

În caz de defecțiuni și neetanșitate (de ex. miros de gaze, sâsăitul gazelor la pierdere) trebuie respectate următoarele reguli:

- Închideți imediat ventilul buteliei (în sensul acelor de ceasornic).
- Nu fumați și nu folosiți foc deschis.
- Nu operați întrerupătoare electrice.
- Nu telefonați.
- Deschideți ferestrele și ușile, asigurați aerisirea.
- Scoateți, pe cât posibil, butelia neetanșă afară.
- Părăsiți clădirea și informați serviciul tehnic autorizat.

Măsuri de securitate:

- Protecția împotriva atingerii, aflată pe aparat, servește drept un mijloc de a evita incendiile și arsurile, este interzisă înlăturarea permanentă a protecțiilor.

Nu acordă copiilor și persoanelor slăbite o protecție completă!

- Corpul de încălzit este prevăzut cu o siguranță împotriva insuficienței de oxigen. Dacă în încăperea se găsește un conținut prea mare de bioxid de carbon (CO₂), siguranța va deconecta automat aparatul. Acesta nu se poate reconecta înainte de a se aerisi încăperea.
- După folosirea corpului de încălzit, închideți ventilul buteliei!

Operare

După ce ați citit și ați înțeles **prescripțiile generale de securitate și prescripțiile de securitate specifice** acestui aparat, puteți să puneți aparatul în funcțiune. Procedați în felul următor:

Fixarea buteliei de gaze:

- Aparatul funcționează pe un amestec de propan și butan la 50mbar.
- Pentru funcționarea aparatului vă este necesară o butelie de gaze lichefiate de max. 11 kg, furtunul este deja dinainte remontat.
- Trebuie ales, resp. cumpărat, regulatorul de presiune adecvat scopului utilizării.
- Instalarea, respectiv înlocuirea buteliei trebuie efectuată într-un mediu neinflamabil.
- **Dacă nu utilizați aparatul sau vreți să înlocuiți butelia, deconectați aparatul de la ventilul buteliei.**
- Înainte de prima punere în funcțiune, și înaintea fiecărei puneri în funcțiune, în deosebi după fiecare înlocuire a buteliei, trebuie efectuată proba de etanșare cu o soluție cu spumă (de ex. apă cu săpun).
- Etanșeitatea este asigurată dacă nu se formează bule de aer.



Este strict interzisă proba de etanșare cu foc deschis!

- Fixați butelia în aparat astfel ca aceasta să nu vină în contact cu tabla mânerului arzătorului și cu aducția de gaze montată pe acesta. Furtunul nu are voie să se atingă de partea din spate fierbinte a arzătorului.
- Aparatul se livrează cu furtun de o lungime de 40 cm. Furtunul nu trebuie scurtat și nici înlocuit cu altul mai lung.
- Controlați în intervale regulate starea furtunului, cel puțin la fiecare înlocuire a buteliei.
- În caz de deteriorare, furtunul trebuie înlocuit cu unul de o construcție asemănătoare, care a fost testat conform normei DIN DVGVV.
- Racordul furtun-regulator se va face cu ajutorul unui filet stânga de V4". La montaj folosiți-vă de șurubelnița SW 17.
- La montarea furtunului/regulatorului de presiune al buteliei cu gaze lichefiate, furtunul pentru gaze nu trebuie să se răsucescă.



Atenție! Furtunul pentru gaze nu are voie să se atingă de peretele posterior al arzătorului!

- Nu se permite operarea cu alt tip de regulator de presiune decât cu cel prescris.
- Aveți grijă ca furtunul și regulatorul să se înlocuiască cel târziu la fiecare 5 ani.

Racordarea buteliei cu gaze lichefiate:

- Înlăturați capacul ventilului.
- Degajați piulița de închidere (la dreapta, de jur împrejur).
- Verificați garnitura de cauciuc de pe ventilul buteliei. (racordul regulatorului).
- Înșurubați cu mâna regulatorul de furtun (filet stânga). Nu folosiți scule!!! Nu rotiți regulatorul, ci numai piulița oarbă.
- Efectuați proba de etanșare.

Înlocuirea buteliei cu gaze lichefiate:

- Închideți ventilul buteliei.
- Deșurubați regulatorul.
- Rotiți piulița de strângere de pe filetul de racordare (filet stânga). – Amplasați capacul de protecție al ventilului.
- Racordați noua butelie și efectuați proba de etanșare.

Punerea/scoaterea în/din funcțiune a sobei catalitice:

- Înainte de utilizare, lăsați ca butelia cu gaze să stea o oră în poziție verticală, aceasta dacă a fost adusă mai înainte, pentru ca substanțele poluante să se depună la fundul buteliei.
- Amplasați butelia în interiorul aparatului (partea posterioară). Racordați butelia conform descrierii de mai sus.
- Deschideți ventilul buteliei cu propan răsucind în stânga.
- Apăsăți butonul mare de reglare și rotiți-l la simbolul cu flacără mare - Start
- Apăsăți de câteva ori butonul piezo pentru ca să se aprindă flacăra. Imediat ce se vede flacăra, țineți apăsat butonul de reglare pentru alte circa 20 de secunde pentru ca termo-elementul să se încălzească. Puteți da drumul acum butonului de reglare, ați atins treapta cea mai înaltă de încălzire. Dacă flacăra se stinge, repetați procedeul.
- Randamentul de încălzire se poate reduce apăsând ușor butonul de reglare și rotindu-l la simbolul mediu, respectiv la simbolul cu flacăra mică. După punerea în funcțiune recomandăm să se aștepte 10 minute înainte de a schimba puterea de încălzire.
- Placa catalitică pe gaze încălzește ușor numai în zona flăcării, totuși puterea completă de încălzire se va distribui pe toată suprafața plăcii catalitice pe gaze.
- Fumul (rezultat din vopseaua proaspătă) dispare după prima încălzire.
-  **ATENȚIE! Nu transportați aparatul în stare fierbinte.**
- Butelia nu trebuie să fie răsturnată în timpul utilizării și nici atunci când corpul de încălzit este deconectat. Intervine riscul de accidentare!
- Deconectarea sobei catalitice pe gaze. **ÎNCHIDEȚI VENTILUL BUTELIEI DE GAZE.**

Servis

Aveți **întrebări** de ordin tehnic? **Reclamații?** **Aveți nevoie de piese de schimb sau de un mod de utilizare?**

La pagina noastră de web www.guede.com, la compartimentul **Servis** vă vom ajuta repede și fără bariere birocratice. Vă rugăm, ajutați-ne ca să vă putem ajuta. Pentru ca, în caz de reclamație, să putem identifica utilajul Dumneavoastră, avem nevoie de numărul de serie, nr. comenzii și anul de producție. Toate aceste date le veți găsi pe plăcuța de tip. Pentru ca să le aveți mereu la îndemână, vă rog să le copiați mai jos.

Număr serie:

Număr comandă:

An producție:

Tel.: +49 (0) 79 04 / 700-360

Fax: +49 (0) 79 04 / 700-51999



e-mail: support@ts.guede.com

Verificări și întreținere

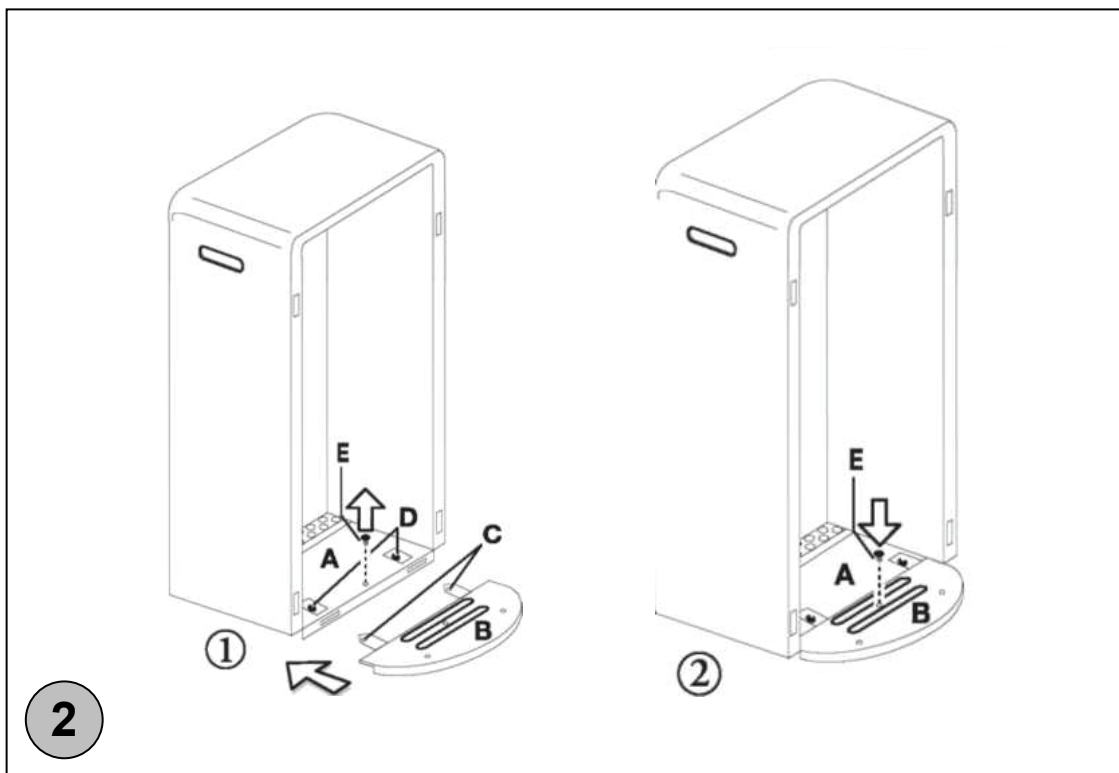
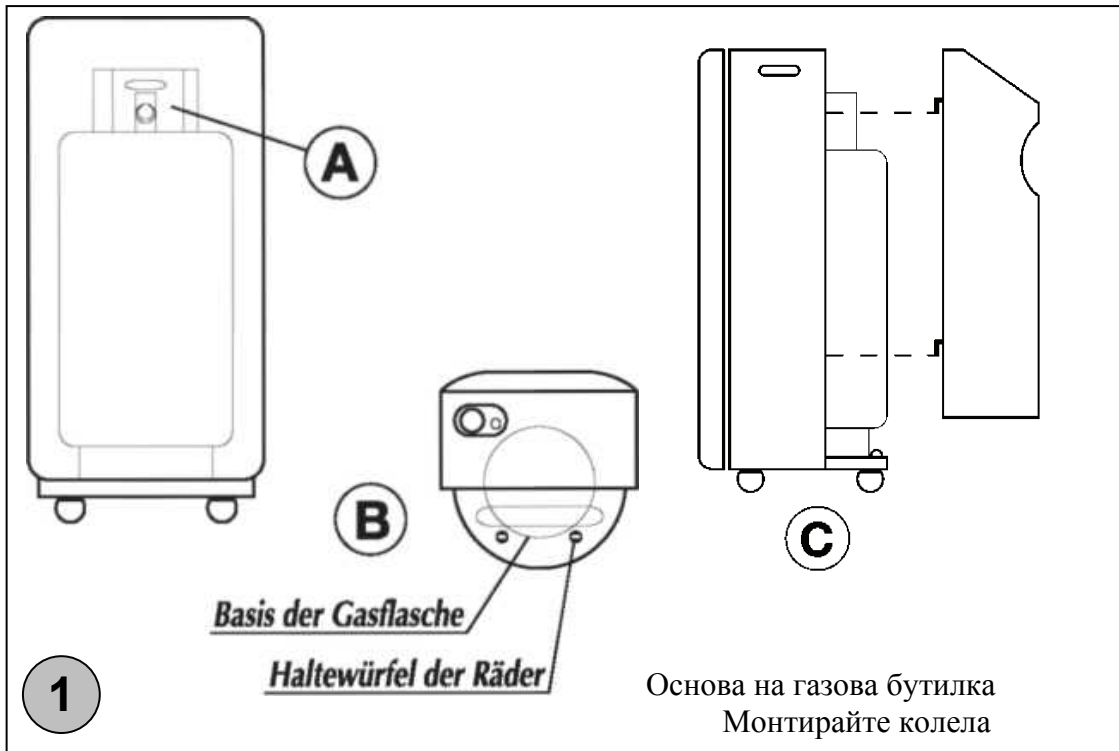
- Impuritățile de pe corpul de încălzit pot fi înlăturate cu o cârpă umedă. Apa însă nu trebuie să ajungă pe suprafața arzătorului catalitic.
- Nu folosiți la curățat mijloace abrazive și diluanți.
- În cazul în care nu utilizați aparatul pentru o perioadă îndelungată, scoateți butelia de gaze și depozitați aparatul într-o încăpere fără praf.
- În cazul unei lucrări de întreținere mai mari, apelați la vânzătorul dvs. contractual.
- La reparații utilizați numai piese de schimb originale.
- Astfel de lucrări de întreținere trebuie efectuate o dată la 2-3 ani.



Обозначение:**Безопасност на продукта:**

	
Продукта отговаря на съответните норми на ЕС	Дефектни или ликвидирани електрически или електронни уреди могат да бъдат предадени в съответните сборни пунктове

Забрани:

	
Не приемайте без защитно покритие на мястото	Пазете пред дъжд и влага!



Предупреждение:

	
Предупреждение/ внимание	Пазете се от гореща повърхност
	
Забележка на взривни газова бутилка	Да не се използва в затворени пространства
	
Дръжте близкостоящите лица на безопасно разстояние от машината	

Нареждания:

	
Прочетете старателно упътването за употреба. Предварително старателно се запознайте с използването на уреда.	

Защита на жизнената среда:

	
Ликвидирайте отпадъците професионално, така че да не вредите на жизнената среда	Опаковъчния материал от картон можете да предадете за цел рециклиция във вторични суровини

Опаковка:

	
Пазете пред влага	Опаковката трябва да бъде насочена нагоре
	
Interseroh-Recycling	

Технически данни:

	
Висока производителност	Номинално захранващо налягане
	
Консумация	Газ

Уреди**Каталитична печка 3000**

Печка със съвършена форма за отопление на пропан бутан в добре проветрявани помещения (минимум 40 м³). Корпуса е специално облицован със стоманена ламарина, предната страна е с декоративно перфорирана ламарина за равномерно циркулиране на топлината. Не е подходяща за бани, спални или като източник на топлина в обитаеми помещения. С висококачествена отоплителна решетка от европейски произход.

ДЕКЛАРАЦИЯ ЗА СХОДСТВО С ЕС

С това декларираме ние,

Güde GmbH & Co. KG
Birkichstrasse 6
D-74549 Wolpertshausen
Германия

че концепцията и конструкцията на долупосочените уреди в изпълнения, които пускаме в обръщение, отговарят на съответните изисквания на инструкциите на ЕС за безопасност и хигиена.

В случай на изменение на уреда, което не е било консултирано с нас, тази декларация губи своята валидност.

Обозначение на уредите:

Каталитична печка

Заявка №:

#85027

Дата/подпис на производителя: 20.04.2011

Данни за подписания:

управител
госп. Арнолд

Техническа документация:

J. Bürkle FBL; QS

Съответни наредби на ЕС:

2009/142/ЕС
90/396/ЕС

Използвани хармонизирани норми:

EN 449:2002
EN 12864
EN 4815-2:1979

Гаранция

Гаранцията се отнася изключително за дефекти на материала или фабрични дефекти. При упражняване на рекламации в гаранционния срок прибавете оригинален документ от закупуването с дата на покупката.

От право на гаранция са изключени непрофесионална употреба като напр. претоварване на уреда, употреба със сила, увреждане от чуждо лице или от чужд предмет. Неспазване на упътването за употреба и упътването за монтаж и нормалното износване също са изключени от гаранция.

Общи инструкции за безопасност

- След отстраняване на опаковката проверете, дали уреда и всички негови съставни части са в безупречно състояние.
- **Внимавайте за условията на средата, в която работите.** Не употребявайте електрически уреди и обработващи машини във влажна или мокра среда. Осигурете достатъчно осветление. Не излагайте електрическите уреди на дъжда нито на висока влажност на въздуха. Не включвайте електрическите уреди в среда с високо запалими течности или газове.
- **Не допускате чужди лица до машината.** Посетители и зрители, главно деца, болни и здравословно слаби лица дръжте на безопасно разстояние от своето работно място.
- **Обърнете внимание на електрическия кабел.** Не дърпайте за кабела. При изваждане от щепселната кутия дърпайте само за щепсела. Пазете кабела пред източници на топлина, масло и остри ръбове.
- **Предотвратете неумишлено включване.** Внимавайте винаги за това, преди включване на мрежовия щепсел в щепселната кутия включвателя на уреда да бъде в положение изключено.
- **Непрекъснато поддържайте своята съсредоточеност. Обръщайте внимание на това, което правите.** Използвайте здрав разум. Не употребявайте електрически уреди когато сте изморени.
- **Обърнете внимание за повредени съставни части.** Преди употреба проверете уреда. Дали някои части не са повредени? В случай на леки повреди се замислете сериозно над това, дали уреда въпреки това ще функционира безупречно и безопасно.
- **Пазете се пред удар от електрически ток.** Предотвратете всякакъв контакт на своето тяло със заземени обекти, напр. водопроводи, отоплителни тела, печки и хладилници.
- **Предупреждение!** Използването на принадлежности и разширения, които в това упътване за обслужване не са изрично препоръчани, може да има за последици заплахата за лица и предмети.
- **Преди регулиране и поддръжка винаги най-напред извадете щепсела.**
- **Правилно използване на уреда**
По време на работа на уреда спазвайте всички инструкции на това ръководство. Предотвратете това, уреда да бъде използван от деца или лица, които не са запознати с неговото функциониране.
- **Не употребявайте уреда, когато е дефектен**
Ако уреда по време на работа издава особени звуци или вибрира силно, ако изглежда като, че ли е дефектен, трябва веднага да го изключите, оставете причината да бъде установена в най-близкия клиентски сервис.
- **Използвайте само оригинални резервни части**

При използване на резервни части от други производители гаранцията приключва и това може да доведе до увреждане на функционирането на уреда. Оригинални резервни части ще получите от оторизираните търговци.

- **Не извършвайте изменения на уреда.** Не извършвайте изменения на уреда. За всички ремонти се обърнете към клиентски сервис. Неодобрена промяна може негативно да повлияе на функцията на уреда, може обаче да причини и сериозни злополуки, ако я извършат лица, които за това нямат необходимите технически знания.
- **Задължително** необходимо е да се знаят предписанията за предотвратяване на злополуки валидни за даденото място, както и всички останали, общо признати инструкции за безопасност.
- Този уред удовлетворява всички съответни разпоредби за безопасност. Ремонти могат да извършват само квалифицирани електротехници в оторизирани сервисни центрове и да използват оригинални резервни части. При неспазване възниква опасност за злополуки.

Инструкции за безопасност специфични за уреда

- Отоплителното тяло може да се използва само в добре проветрявани помещения! (мин. 40 м³)
- Уреда не може да се използва в апартаменти, мази, подземни помещения, бани и спални, автомобили каквито са обитаеми ремаркета, обитаеми автомобили, лодки и в помещения, в които вече се намира бутилка с втечен газ.
- Използвайте този уред само на пода.
- Използвайте уреда изключително в отвесно положение.
- Отоплителното тяло трябва да бъде инсталирано така, че да бъде защитено срещу пожар.
- Незакривайте отоплителното тяло с тъкани нито пък с други предмети.
- Инсталирайте уреда на достатъчно разстояние от стени, мебели, тъкани и останали запалими предмети.
- Обърнете отоплителното тяло винаги към средата на помещението.
- Не местете уреда когато функционира.
- В затворени работни помещения отоплителното тяло може да се използва само в съответствие с предписанията за безопасна работа (постановление за работните места).
- Разстоянието от оставалите източници на топлина трябва да бъде минимум 1 м.
- При инсталиране на отоплителното тяло е необходимо да се спазва странично разстояние мин. 200 мм и разстояние от предната страна мин. 1500 мм.
- Не закривайте уреда, когато работи. Това може да има за последица опасно прегряване и опасност за пожар.
- Не използвайте уреда в непосредствена близост да вани за къпане, душове, мивки и басейни.
- Не поставяйте електрическия кабел на горещ уред.
- Решетката за излизане на топлия въздух и подаването на въздух на уреда не трябва да бъде задръстена.
- Потока въздух от уреда никога не трябва да е насочен към мебели или запалими материали.
- Уреда по принцип не може да се използва като източник на топлина в обитаеми помещения.
- Никога не използвайте уреда без надзор, би могъл да се превърне в източник за опасност.
- В никакъв случай не използвайте уреда за сушене на тъкани.

Поведение в случай на беда

Окажете при злополука съответната първа помощ и повикайте колкото се може по-бързо квалифицирана медицинска помощ.
Предпазете пострадалия от други злополуки и го успокойте.

Заради евентуална злополука на работното място трябва винаги да има под ръка аптечка за първа помощ според DIN 13164. Материала, който вземете от аптечката трябва да бъде допълнен веднага. Ако искате помощ, посочете тези данни:

1. Място на злополуката
2. Вид на злополуката
3. Брой на ранените
4. Вид нараняване

Употреба в съответствие с предназначението

- Каталитична печка за отопление на пропанбутан в добре проветривани помещения (с минимален капацитет 40м³)



Всякакъв друг вид употреба е в противоречие с предназначението!

Технически данни

Номинална мощност:	3000 W
Консумация:	220 g/h
Номинално захранващо налягане	50 mbar
Газ:	Propan/Butan
Тегло:	14 kg

Ликвидация

Инструкции за ликвидация произлизат от пиктограмите разположени на уреда респ. на опаковката. Описанието на отделните значения ще намерите в раздел "Обозначения".

Ликвидиране на транспортната опаковка

Опаковката предпазва уреда пред увреждане при транспортирането. Опаковъчните материали са подбрани обикновено според тяхната грижа спрямо околната среда и начина на ликвидация и затова могат да се рециклират.

Връщането на опаковката в обръщение спестява суровини за материала и понижава разходите за ликвидация на отпадъците. Части от опаковката (напр. фолио, стиропор) могат да представляват опасност за деца. **Съществува опасност от задушаване!**

Съхранявайте части от опаковката извън достъпа на деца, и ги ликвидирайте колкото се може по-бързо.

Изисквания за обслужване

Обслужващия преди употребата на този уред трябва внимателно да прочете това упътване за обслужване.

Квалификация

Освен подробното запознаване от специалист не е необходима за използването на уреда никаква специална квалификация.

Минимална възраст

С уреда могат да работят само лица, които са навършили 16 години.
Изключения прави използването на непълнолетни само, ако това става по време на професионалното обучение с цел постигане на умение под надзора на обучаващото лице

Обучение

Използването на уреда изисква само съответно поучение от специалист, респ. от упътването за обслужване. Специално обучение не е необходимо.

Монтаж /първоначално пускане в действие

Този уред от страната на присъединението е оборудван с **40 см газов маркуч** – за неговото функциониране непременно е необходим **регулатор на налягане за бутилката 50mbar**. Според целта на употреба препоръчваме тези регулатори на налягане:

- За свободно време, на терасата, навън, в пристройка, в палатка за тържество и т.н. с достатъчен приток на въздух, **регулатор на налягане 50mbar**
- За домакинство (всички вътрешни устройства) според TRF1996-5.2.7.2 (добавка с валидност от 01.07.2000г.) и за всички устройства използвани в промишлеността на втечен газ (вътрешни и външни) според UW BGV D34 §11 ал. 3 и 4: **Двустепенен безопасен регулатор на налягане „t“ 50mbar с манометър (не е съставна част от доставката).**

Закрепване на задния капак - карт. 1:

За закрепване на задния капак направете стъпките А, В и С:

- А Завъртете газовата бутилка така, че отвора да бъде насочен навън, за да бъде гарантиран добър достъп към газовия кран.
- В Убедете се, че основата на газовата бутилка стои вътре в придържащото кубче на колелетата.
- С Закрепете задния капак, като мушнете четирите куки в посочените места на предпазния кожух.

Монтаж на дъното - карт. 2:

- (1) Отстранете **пластмасовото копче (Е)**. Двете **езичета (С)** на долната част **(В)** мушнете в задните отвори на **дъното (А)** изцяло в съответните **вдлъбнатини (D)**.
- (2) В двата отвора на дъното **(А)** и **(В)** мушнете отстраненото по-рано **пластмасово копче (Е)**.

Инструкции за безопасност за обслужващия

Общи инструкции за манипулиране с устройства с бутилки на втечен газ:

Свойства на втечния газ:

Втечения газ (пропан, бутан и техните смеси) е високо запалим, безцветен газ със силна миризма. По-тежък е от въздуха и при смесване с малко количество въздух става запалим.



Внимание! Неконтролираното изтичане на газ може да се възпламени и експлодира.

Втечения газ в бутилката е под налягане. Пазете пред загряване на температура по-висока от 40°C! При по-високи температури, главно поради пожар,

възниква риск за неконтролирано изтичане на газ чак до разкъсване на бутилката.

Поведение при повреди:

При повреди и нехерметичност (напр. мирис на газ, свистене на газта) е необходимо да се спазват тези правила:

- Затворете веднага вентила на бутилката (по посока на часовниковите стрелки).
- Не пушете и не употребявайте отворен огън.
- Не обслужвайте електрически включватели.
- Не телефонирайте.
- Отворете вратата и прозорците, осигурете да се проветрява.
- Ако е възможно, изнесете нехерметичната бутилка навън.
- Напуснете сградата и информирайте оторизиран технически сервиз.

Мерки за безопасност:

- Защитата пред докосване, която се намира на уреда, служи за предотвратяване на пожар и изгаряния; никаква част от защитата не бива да бъде отстранен за постоянно.



На деца и слаби лица не предоставя комплектна цащита!

- Отоплителното тяло е оборудвано с предпазител против недостиг на кислород. Ако в помещението има висок дял въглероден окис (CO₂), предпазителя осигурява, уреда автоматично да се изключи. Уреда не може да се включи по-рано, докато помещението не е проветрено.
- След употреба на отоплителното тяло затворете вентила на бутилката!

Обслужване

След като, сте прочели **общите инструкции за безопасност и инструкциите за безопасност специфични за уреда** и сте ги разбрали, можете да въведете уреда в действие. При това действайте така:

Инсталиране на газовата бутилка:

- Уреда се използва със смес на пропан и бутан при 50mbar.
- За работа на уреда Ви е необходима бутилка с втечен газ макс. до 11 кг, маркуча вече е монтиран предварително.
- Регулатора на налягане трябва да бъде избран респ. закупен допълнително в съответствие с целта на употреба.
- Извършвайте инсталирането респ. смяната на бутилката с втечен газ в пожароустойчива среда.
- **Ако не използвате уреда или желаете да смените бутилката, изключете уреда с вентила на бутилката.**
- След първото и преди всяко следващо пускане в действие и преди всичко след всяка смяна на бутилката трябва да бъде извършено изпитание за херметичност с пенлив разтвор (напр. сапунена вода).
- Херметичността е осигурена, когато не се образуват въздушни мехури.



Изпитанието за херметичност с отворен пламък е строго забранено!

- Поставете бутилката до уреда така, че да не се стигне до контакт с ламарината на дръжката на горелката и на закрепеното на нея присъединение на газта. Маркуча не трябва да докосва горещата задна част на горелката.
- Уреда се достава с маркуч с дължина 40 см. Маркуча не трябва да се скъсява нито да се заменя с по-дълъг маркуч.

- В редовни интервали контролирайте състоянието на маркуча, минимум обаче при всяка смяна на бутилката.
- При увреждане е необходимо маркуча да се смени с маркуч от подобна конструкция, който е бил подложен на изпитание според DIN DVGVV.
- Съединението маркуч-регулатор се извършва с помощта на лява резба V4". За монтаж използвайте отверка SW 17.
- При монтажа на маркуч/регулатор на налягане към бутилката с втечен газ не трябва да се стигне до усукване на газовия маркуч.



Внимание! Газовия маркуч те трябва да докосва задната стена на горелката!

- С други видове регулатори на налягане, освен предписаните не е разрешено да се работи.
- Грижете се за това маркуча и регулатора да се сменят най-малко на всеки 5 години.

Свързване на бутилката с втечен газ:

- Смыкнете капака на вентила.
- Разхлабете крайната гайка (на дясно наоколо).
- Проверете гуменото уплътнение на вентила на бутилката (присъединението на регулатора).
- Маркуча с регулатора завинтете на ръка (лява резба). Не употребявайте инструменти!!! Не въртете регулатора, а само херметичността гайка. Направете изпитание за херметичност.

Смяна на бутилката с втечен газ:

- Затворете вентила на бутилката.
- Отвинтете регулатора.
- Завъртете крайната гайка на присъединяващата резба (лява резба). – поставете предпазния капак на вентила.
- Инсталирайте новата бутилка и направете изпитание за херметичност.

Пускане на каталитичната печка в експлоатация/изваждане от експлоатация:

- Преди употреба оставете газовата бутилка 1 час да стои във вертикално положение, в случай, че преди това е била транспортирана, за да могат веществата заплашващи околната среда да се утаят на дъното на бутилката.
- Поставете газовата бутилка във вътрешната част (задната страна) на уреда. Инсталирайте газовата бутилка според горе посоченото описание.
- Отворете вентила на бутилката с пропан със завъртане на ляво.
- Натиснете голямото копче за регулиране и го завъртете на големия символ с пламък - Старт
- Натиснете няколко пъти един след друг пиезо бутона, за да се запали пламък. Веднага след като се види пламък, дръжте регулиращото копче натиснато в продължение на около 20 секунди, за да се загрее термоелемента. След това можете да пуснете копчето за настройка и сега имате най-висока степен на отопление. Ако пламъка изгасне, повторете процедурата.
- Отоплителната мощност можете да намалите с леко натискане на регулиращото копче и като го поставите на средния, респ. малкия символ с пламък. След пускане в действие препоръчваме да изчакате 10 минути, преди да превключите отоплителната мощност.
- Газовата каталитична плоча свети леко само в областта на пламъка, въпреки това комплектната отоплителна мощност се разпространява по цялата газова каталитична плоча.
- Какъвто и да е дим (прясна боя) след първото загряване ще изчезне.
-  **ВНИМАНИЕ! Не превозвайте уреда в горещо състояние.**

- Газовата бутилка по време на употреба и отлагане на отоплителното тяло не трябва да се обръща. Възниква максимален риск за злополука!
- Иключване на газовата каталитична печка:
ЗАТВОРЕТЕ ВЕНТИЛА НА ГАЗОВАТА БУТИЛКА.

Сервиз

Имате ли **технически въпроси? Рекламации?**
Необходими ли Ви са резервни части или упътване за обслужване?

На нашата страница www.guede.com в отдел **Сервиз** ще ви помогнем бързо и без излишна бюрокрация. Помогнете ни моля за да можем да Ви помагаме. За да можем да идентифицираме Вашия уред в случай на рекламация, ни е необходимо да знаем неговия сериен номер, номера на продукта и година на производство. Всички тези данни ще намерите на типовата табелка. За да имате тези данни под ръка постоянно, запишете ги, моля, по-долу.

Сериен номер:
Номер на заявката:
Година на производство:

Тел.: +49 (0) 79 04 / 700-360
факс: +49 (0) 79 04 / 700-51999
E-Mail: support@ts.guede.com

Прегледи и поддръжка

- Замърсяванията на корпуса могат да се изтрият с влажен парцал. При това не бива на повъргността на каталитичната горелка да влезе вода.
- Не употребявайте за почистване образивни препарати и разтворители.
- Когато продължително време не използвате уреда, извадете газовата бутилка и поставете уреда в помещение без прах.
- За по-основна поддръжка се обърнете към своя оторизиран търговец.
- При ремонти използвайте само оригинални резервни части.
- Тези работи по поддръжка трябва да се извършват на всеки 2 до 3 години.