

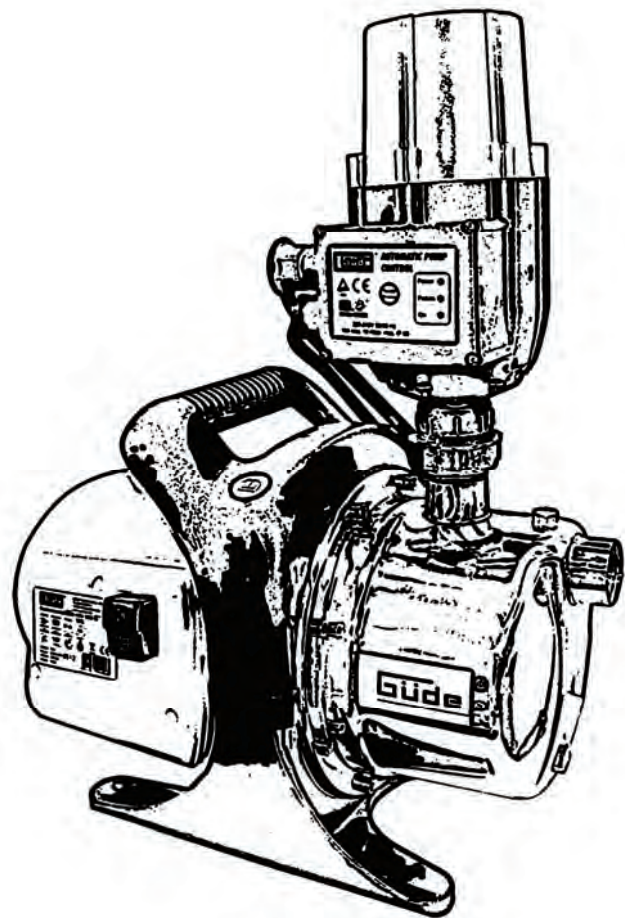

HWA 1300 BI



Deutsch	4
Magyar	9
Čeština	14
Slovenčina	19
Nederlands	24
English	29
Français	34
Italiano	39



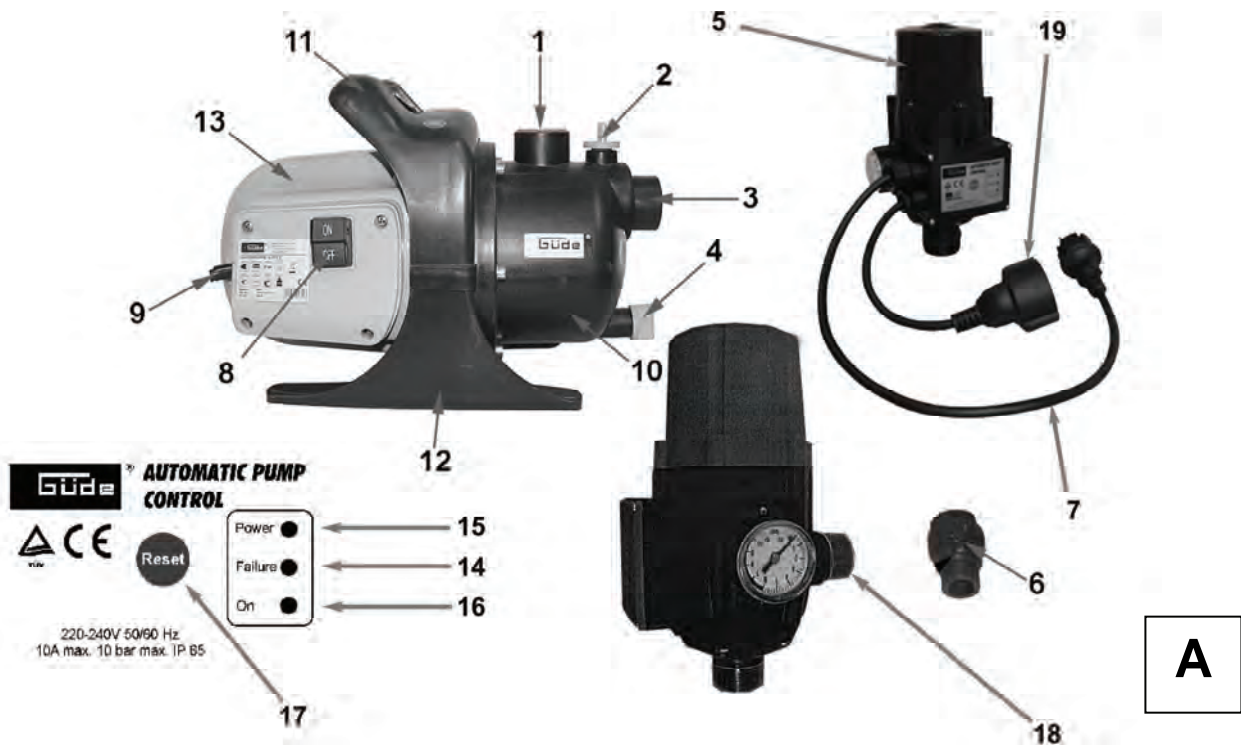

94204

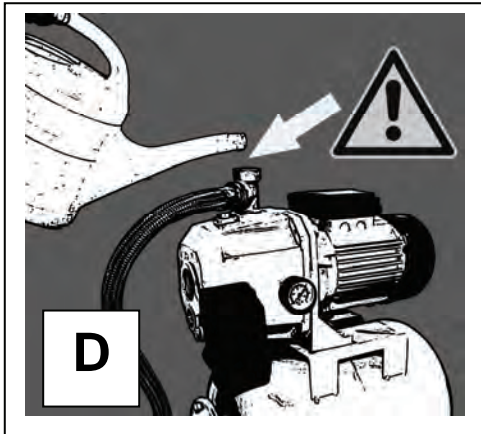
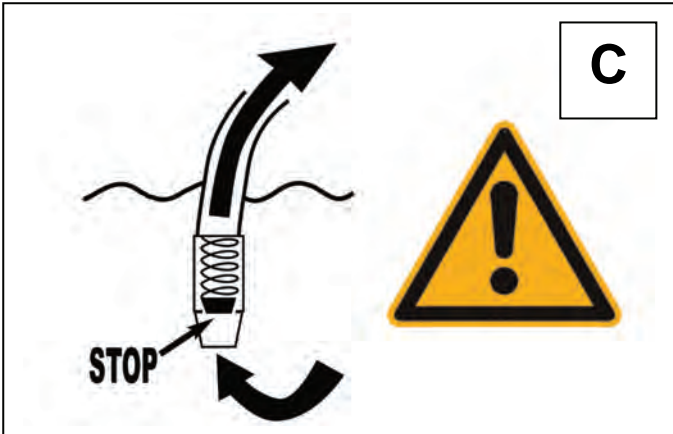
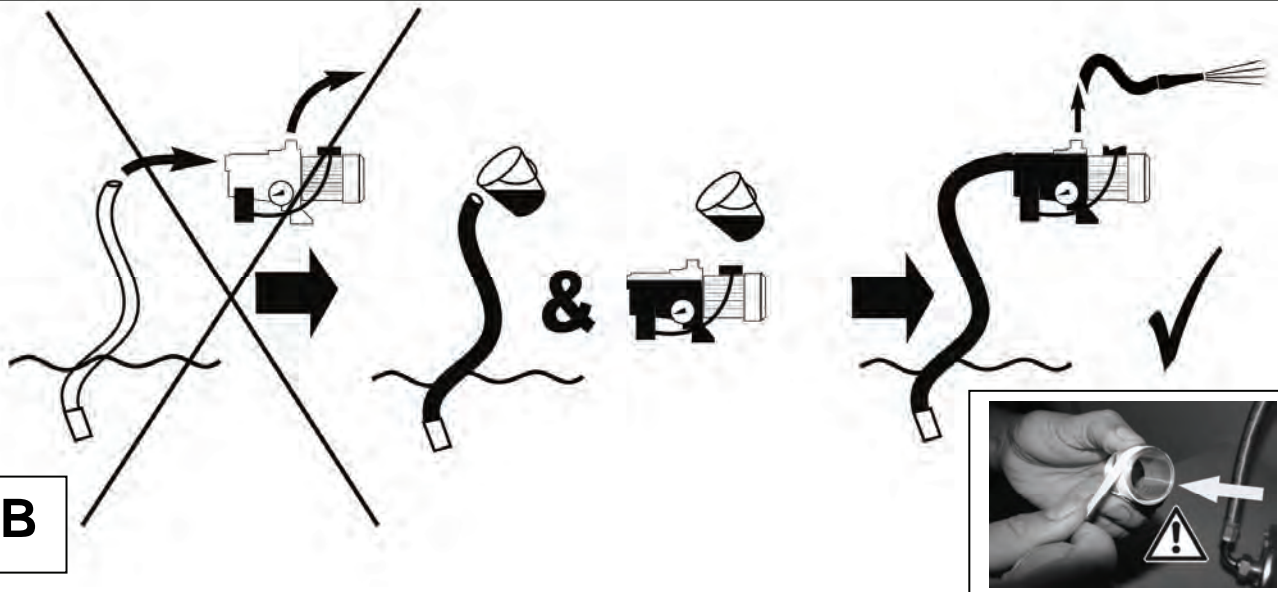

A

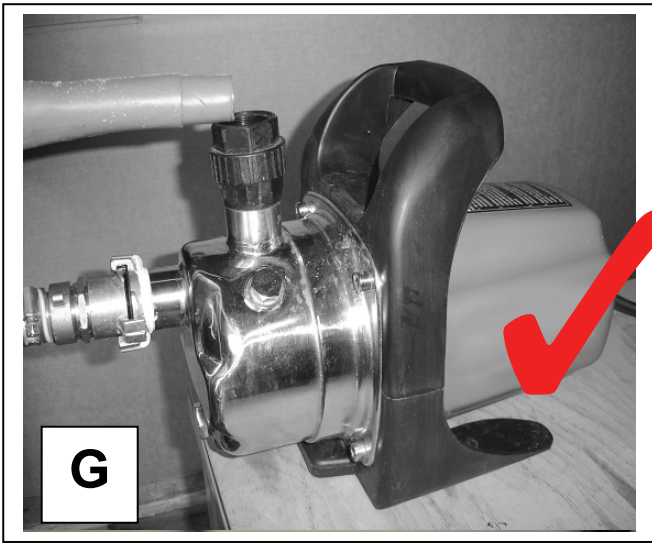
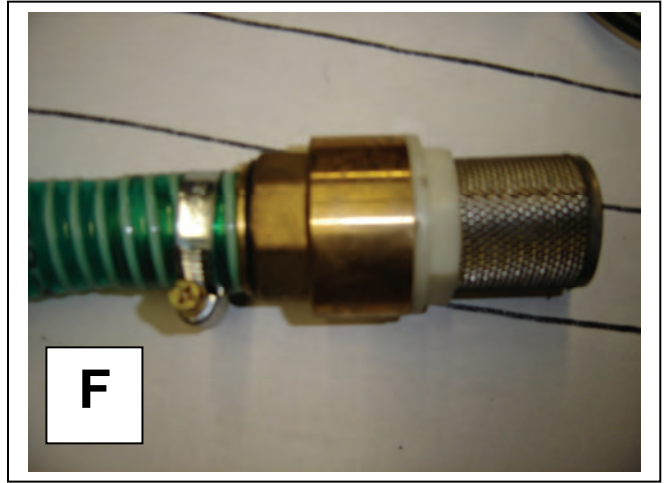





DE  **Lesen Sie bitte diese Bedienungsanleitung sorgfältig durch, bevor Sie das Gerät in Betrieb nehmen.**

A.V. 2 Nachdrucke, auch auszugsweise, bedürfen der Genehmigung. Technische Änderungen vorbehalten. Abbildungen beispielhaft!!!



DE	Sie haben technische Fragen? Eine Reklamation? Benötigen Ersatzteile oder eine Bedienungsanleitung? Auf unserer Homepage www.guede.com im Bereich Service helfen wir Ihnen schnell und unbürokratisch weiter. Bitte helfen Sie uns Ihnen zu helfen. Um Ihr Gerät im Reklamationsfall identifizieren zu können benötigen wir die Seriennummer sowie Artikelnummer und Baujahr. Alle diese Daten finden Sie auf dem Typenschild. Um diese Daten stets zur Hand zu haben, tragen Sie diese bitte unten ein.		
	Seriennummer: _____	Artikelnummer: _____	Baujahr: _____
	Tel.: +49 (0) 79 04 / 700-360	Fax: +49 (0) 79 04 / 700-51999	E-Mail: support@ts.guede.com

Kennzeichnung:



Produktsicherheit:

	
Produkt ist mit den einschlägigen Normen der Europäischen Gemeinschaft konform	Geprüfte Produktsicherheit



Verbote:

	
Im Fördermedium aufhalten verboten	Zugriff von Kindern verboten

Verbote:

	
Am Kabel ziehen / transportieren verboten	Fördermedium max. 35 °C



Warnung:

	
Warnung vor gefährlicher elektrischer Spannung	Warnung vor automatischem Anlauf

Gebote:



	
Bedienungsanleitung lesen	

Umweltschutz:

	
Abfall nicht in die Umwelt sondern fachgerecht entsorgen.	Verpackungsmaterial aus Pappe kann an den dafür vorgesehen Recycling-Stellen abgegeben werden.

	
Schadhafte und/oder zu entsorgende elektrische oder elektronische Geräte müssen an den dafür vorgesehen Recycling-Stellen abgegeben werden.	Recycling-System Interseroh mit Hersteller Nummer

Verpackung:

	
Vor Nässe schützen	Packungsorientierung Oben

Gerät

Hauswasserautomat HWA 1300 BI
 Als automatische Gartenpumpe und Hauswasserversorgungsanlage einsetzbar. Mit automatischem Druckschalter und integriertem Trockenlaufschutz, Ein-/Ausschalter, Tragegriff, Pumpengehäuse aus Edelstahl.

Lieferumfang und Gerätebeschreibung (Bild 1)

1. Pumpenanschluss/Druckwächteranschluss
2. Entlüftungsschraube
3. Ansauganschluss
4. Wasserablassschraube
5. Druckwächter
6. Anschlussverschraubung
7. Anschlusskabel Druckwächter
8. Ein- Ausschalter
9. Anschlusskabel Pumpe
10. Pumpengehäuse
11. Tragegriff
12. Standfuß
13. Motorgehäuse
14. Kontrolllampe für Anhalten bei Trockenlauf
15. Pumpe in Betrieb
16. Kontrolllampe für Netzspannung
17. RESET-Taste
18. Abgabeanschluss
19. Adaptersteckdose

DE EG-Konformitätserklärung

Hiermit erklären wir, Güde GmbH & Co. KG Birkichstraße 6, 74549 Wolpertshausen, Germany
 Dass die nachfolgend bezeichneten Geräte aufgrund ihrer Konzipierung und Bauart sowie in den von uns in Verkehr gebrachten Ausführungen den einschlägigen, grundlegenden Sicherheits- und Gesundheitsanforderungen der EG-Richtlinien entsprechen.
Bei einer nicht mit uns abgestimmten Änderung der Geräte verliert diese Erklärung ihre Gültigkeit.
 Bezeichnung der Geräte: HWA 1300 BI Artikel-Nr.: 94204

Datum/Herstellerunterschrift: 04.12.2008 
 Angaben zum Unterzeichner: Hr. Arnold, Geschäftsführer

Einschlägige EG-Richtlinien:
 73/23/EG
 93/68/EG
 89/336/EG
 98/37/EG

Angewandte harmonisierte Normen:

EN 60335-1:2002+A1+A11+A12

EN 60335-2-41:2003+A1

EN 50366:2003

EN 55014-1:2000+A1+A2

EN 55014-2:1997+A1

EN 61000-3-2:2000

EN 61000-3-3:1995+A1

EN 61000-3-3:1997+A1

Zertifizierstelle:

TÜV Rheinland Product Safety GmbH, Am Grauen Stein,
D-51105 Köln, Germany

Gewährleistung

Gewährleistungsansprüche laut beiliegender
Gewährleistungskarte.

Allgemeine Sicherheitshinweise

Die Bedienungsanleitung muss vor der ersten Anwendung des Gerätes ganz durchgelesen werden. Falls über den Anschluss und die Bedienung des Gerätes Zweifel entstehen sollten, wenden Sie sich an den Hersteller (Service-Abteilung)

UM EINEN HOHEN GRAD AN SICHERHEIT ZU GARANTIEREN, BEACHTEN SIE AUFMERKSAM FOLGENDE HINWEISE:



Die Pumpe ist nicht für den Langzeitbetrieb (z.B. als Umwälzpumpe in Teiche oder für Bachläufe) geeignet. Die Lebensdauer wird bei dieser Betriebsart entsprechend verkürzt. Verwenden Sie in diesem Fall eine Zeitschaltuhr und sorgen Sie für ausreichende Ruhephasen zwischen den Betriebszyklen.



Die Pumpe darf nicht als Druckerhöhungsanlage an das bestehende Wasserleistungsnetz angeschlossen werden.



Die Pumpe ist nicht als dauerhafte, automatische Überlaufsicherung von Zisternen und Brunnen oder zur Grundwasser Regulierung in Kellerräumen geeignet.



Betreiben Sie die Pumpe nie unbeaufsichtigt, um Folgeschäden durch eventl. Fehlfunktionen zu vermeiden. Trennen Sie die Pumpe grundsätzlich vom Stromnetz wenn diese nicht benutzt wird.

- Für Schäden durch eine nicht fachgerechte Installation oder unsachgemäßem Betrieb der Pumpe übernimmt der Hersteller keine Haftung.
- Die Anlage muss in regelmäßigen Abständen kontrolliert und auf deren einwandfreien Zustand geprüft werden.
- Die Pumpe muss vor jeder Inbetriebnahme auf Schäden (insbesondere an Netzkabel und Stecker) einer Sichtprüfung unterzogen werden. Es ist strengstens untersagt eine beschädigte Pumpe zu benutzen.



Achtung: Der Betrieb ist nur mit Fehlerstrom-Schutzschalter (max. Fehlerstrom 30mA nach VDE Vorschrift Teil 702) zulässig. Fragen Sie bitte Ihren Elektrofachmann.

Achtung: Die Pumpe darf in keinem Fall in trockenem Zustand laufen. Die Pumpe muss voll-ständig in die Flüssigkeit eingetaucht arbeiten.

- Der Benutzer ist gegenüber Dritten, in Bezug auf den Gebrauch der Pumpe (Wasseranlage usw.), verantwortlich.

- Nur an Anschlüssen mit Fehlerstromschalter (FI-Schalter) betreiben!
- Vor Inbetriebsetzung muss durch einen zuständigen Elektriker überprüft werden, dass die verlangten elektrischen Sicherheitsmaßnahmen vorhanden sind.
- Der elektrische Anschluss hat über eine Steckdose zu erfolgen.
- Spannung überprüfen. Die auf dem Typenschild angegebenen technischen Daten müssen mit der Spannung des Stromnetzes übereinstimmen.
- Falls die Pumpe in Teichen, Brunnen usw., sowie in den entsprechenden Wasseranlagen, eingesetzt wird, müssen die in dem entsprechenden Land gültigen Normen für den Einsatz von Pumpen, unbedingt beachtet werden.
- Pumpen die im Freien eingesetzt werden (z.B. Teichen usw.), müssen mit einem Anschlusskabel aus Gummi Typ H07RNF, gemäß den Normen DIN 57282 bzw. DIN 57245, ausgestattet sein.
- **Wenn die Pumpe in Betrieb ist, dürfen sich weder Personen noch Tiere in der zu fördernden Flüssigkeit, aufhalten, eintauchen (z.B. Schwimmbäder, Keller usw.) .**
- Die Temperatur der heraus zu pumpenden Flüssigkeit darf +35 °C nicht überschreiten. Falls Verlängerungskabel verwendet werden, müssen diese ausschließlich aus Gummi sein, Typ H07RNF, gemäß den Normen DIN 57282 oder DIN 57245. Die elektrisch angeschlossene Pumpe niemals am Kabel anfassen, bzw. anheben oder befördern. Es ist darauf zu achten, dass die Anschlusssteckdose vom Wasser und Feuchtigkeit entfernt ist und dass der Stecker vor Feuchtigkeit geschützt wird.
- Vor Inbetriebsetzung der Pumpe überprüfen, dass das Elektrokabel u/o die Steckdose nicht beschädigt sind.
- Vor Durchführung irgendwelcher Arbeiten an der Pumpe den Stecker aus der Steckdose abziehen.
-  **Zur Vermeidung bzw. Vorbeugung eventueller Schäden (wie z.B. überschwemmte Räume usw.) infolge eines nicht einwandfreien Pumpenbetriebs (durch Störungen bzw. Mängel) ist der Besitzer (Benutzer) verpflichtet, angemessene Sicherheitsmaßnahmen zu treffen (Einbau einer Alarmvorrichtung, Reservepumpe o.ä.). Bei sandigem oder schlammigem Boden ist es notwendig, die Pumpe an einem Seil bzw. Ketten hängend laufen zu lassen bzw., die Pumpe auf einer angemessenen Unterlage aufzustellen, um zu vermeiden, dass der absaugende Teil versinken kann.**
- Falls die Pumpe defekt ist, hat die Reparatur ausschließlich durch eine bevollmächtigte Servicestelle zu erfolgen. Es dürfen nur Originalersatzteile verwendet werden.
- **Wir machen Sie darauf aufmerksam, dass wir gemäß den gültigen Normen bezüglich eventueller von unseren Geräten verursachten Schäden für das nachstehend Angegebene keine Verantwortung übernehmen:**



- Unangebrachte Reparaturen, die durch nicht bevollmächtigte Servicestellen durchgeführt worden sind;
- Zweckentfremdung bzw. nicht Einhaltung der bestimmungsgemäßen Verwendung;
- Überlastung der Pumpe durch Dauerbetrieb;
- Frostschäden und andere durch Witterungseinflüsse verursachte Defekte;

Für die Zubehörteile gelten die selben Vorschriften.



- **Bei Beschädigungen an dem Anschlusskabel des Geräts wenden Sie sich unbedingt an eine Elektrofachkraft. Nehmen**

Sie unter keinen Umständen eigenhändige Reparaturen durch.

- 
Dieses Gerät ist nicht für den Gebrauch von Personen (einschließlich Kindern) bestimmt, die körperlich, sensorisch oder geistig eingeschränkt sind. Auch Personen mit Mangel an Erfahrung oder Wissen über das Gerät ist es untersagt mit dem Gerät zu arbeiten.
- 
Lassen Sie niemals unbefugte Personen, insbesondere Kinder, unbeaufsichtigt in die Nähe des Gerätes. Weisen Sie Kinder und unbefugte Personen an sich stets von dem Gerät fern zu halten.

Elektrische Sicherheit:

GEFAHR! Stromschlag!

Es besteht Verletzungsgefahr durch elektrischen Strom!

- Vor dem Befüllen, nach Außerbetriebnahme, bei Beheben von Störungen und vor der Wartung den Netzstecker ziehen.

Nur an Anschlüssen mit Fehlerstromschalter (RCD) betreiben!

- Bitte fragen Sie eine Elektrofachkraft.

Die Angaben auf dem Typschild müssen mit den Daten des Stromnetzes übereinstimmen.

Das Kabel vor Hitze, Öl und scharfen Kanten schützen.

Allgemeine Hinweise:

- Führen Sie vor Benutzung stets eine Sichtprüfung durch, um festzustellen, ob die Pumpe, insbesondere Netzkabel und Stecker, beschädigt ist.

Eine beschädigte Pumpe darf nicht benutzt werden.

- Pumpe im Schadensfall vom GÜDE Service oder dem autorisierten Elektrofachmann prüfen lassen.

Setzen Sie die Pumpe nicht dem Regen aus und benutzen Sie die Pumpe nicht in nasser oder feuchter Umgebung.

Zur Verhinderung eines Trockenlaufs der Pumpe achten Sie bitte darauf, dass sich das Saugschlauchende stets im Fördermedium befindet.

- Befüllen Sie die Pumpe vor jeder Inbetriebnahme bis zum Überlauf mit Förderflüssigkeit!

Bei Einsatz der Pumpe zur Hauswasserversorgung sind die örtlichen Vorschriften der Wasser und Abwasserbehörden zu beachten.

Zusätzlich sind die Bestimmungen der DIN 1988 einzuhalten.

Verhalten im Notfall

Leiten Sie die der Verletzung entsprechend notwendigen Erste Hilfe Maßnahmen ein und fordern Sie schnellst möglich qualifizierte ärztliche Hilfe an.

Bewahren Sie den Verletzten vor weiteren Schädigungen und stellen Sie diesen ruhig.

Bestimmungsgemäße Verwendung

Die Pumpe ist ausschließlich zum Fördern von Klarwasser zum Zweck der Hauswasserversorgung im Haus, Garten, Hof und Landwirtschaft bestimmt. Bei Nichtbeachtung der Bestimmungen, aus den allgemein gültigen Vorschriften sowie den Bestimmungen aus dieser Anleitung, kann der Hersteller für Schäden nicht verantwortlich gemacht werden.

Restgefahren und Schutzmaßnahmen

Elektrische Restgefahren

Gefährdung	Beschreibung	Schutzmaßnahme(n)
Direkter elektrischer Kontakt	Stromschlag	Fehlerstromschalter FI
Indirekter elektrischer Kontakt	Stromschlag durch Medium	Fehlerstromschalter FI

Entsorgung

Die Entsorgungshinweise ergeben sich aus den Piktogrammen die auf dem Gerät bzw. der Verpackung aufgebracht sind. Eine Beschreibung der einzelnen Bedeutungen finden Sie im Kapitel „Kennzeichnungen auf dem Gerät“.

Anforderungen an den Bediener

Bediener muss vor Gebrauch des Gerätes aufmerksam die Bedienungsanleitung gelesen und verstanden haben.

Qualifikation

Außer einer ausführlichen Einweisung durch eine sachkundige Person ist keine spezielle Qualifikation für den Gebrauch des Gerätes notwendig.

Mindestalter

Das Gerät darf nur von Personen betrieben werden, die das 16. Lebensjahr vollendet haben.

Eine Ausnahme stellt die Benutzung als Jugendlicher dar, wenn die Benutzung im Zuge einer Berufsausbildung zur Erreichung der Fertigkeit unter Aufsicht eines Ausbilders erfolgt.

Schulung

Die Benutzung des Gerätes bedarf lediglich einer entsprechenden Unterweisung durch eine Sachkundige Person bzw. die Bedienungsanleitung. Eine spezielle Schulung ist nicht notwendig.

Technische Daten

	HWA 1300 BI
Anschluss	230 V / 50 Hz
Motorleistung P1	1300 W/P1
Max. Ansaughöhe	8 m
Max. Fördermenge	4000 l/h
Max. Förderhöhe	48 m
Druckanschluss	1" IG
Sauganschluss	1" IG
Schutzart	IP 44
max. Wassertemperatur	35 °C
Gewicht ca.	14,6 kg
Artikel-Nr.	94204

Transport und Lagerung



Bei der Wintereinlagerung ist zu beachten, dass sich kein Wasser im Gerät befindet, weil sonst die Frostwirkung das Gerät zerstören würde. Für jeglichen Transport ist die Pumpe vom Stromnetz zu trennen!

Montage und Erstinbetriebnahme

Filter und Schmutzsieb

Bei sandhaltigem Wasser muss die Pumpe mit einem Schmutzfilter (als Zubehör erhältlich) am Sauganschluss der Pumpe betrieben werden. Das Eindringen von Sand in die Gleitringdichtung (Verbindungswelle Motor - Pumpe) würde diese zerstören! Auch innerhalb der Gewährleistungszeit wäre dies ein Selbstverschulden und somit von jeglicher Gewährleistung ausgeschlossen.

Sicherheitshinweise für Erstinbetriebnahme



Achtung: Die Pumpe darf nicht in trockenem Zustand laufen.

Die Pumpe ist nicht zum Fördern von Trinkwasser zu verwenden!

Der Benutzer ist gegenüber Dritten, in bezug auf den Gebrauch der Pumpe (Wasseranlage usw.), verantwortlich.

Nur an Anschlüssen mit Fehlerstromschalter (FI-Schalter) betreiben!

Vor Inbetriebnahme muss durch einen zuständigen Elektriker überprüft werden, dass die verlangten elektrischen Sicherheitsmaßnahmen vorhanden sind.

Der elektrische Anschluss hat über eine Steckdose zu erfolgen. Spannung überprüfen. Die auf dem Schild angegebenen technischen Daten müssen mit der Spannung des Stromnetzes übereinstimmen.

Falls die Pumpe für Teiche, Brunnen usw., sowie in den entsprechenden Wasseranlagen, eingesetzt wird, müssen die in den jeweiligen Ländern gültigen Normen, wo die Pumpe verwendet wird, unbedingt beachtet werden.

Die Elektropumpen, welche im Freien eingesetzt werden, müssen mit einem Elektrokabel aus Gummi Typ H07RNF, gemäß den Normen DIN 57282 bzw. DIN 57245, ausgestattet werden.

Wenn die Pumpe in Betrieb ist, dürfen sich weder Personen noch Tiere in der zu fördernden Flüssigkeit, aufhalten, eintauchen (z.B. Schwimmbäder, Keller usw.)

Die Temperatur der heraus zu pumpenden Flüssigkeit darf +35 °C nicht überschreiten. Falls Verlängerungskabel verwendet werden, müssen diese ausschließlich aus Gummi sein, Typ H07RNF, gemäß den Normen DIN 57282 oder DIN 57245. Die elektrisch angeschlossene Pumpe niemals am Kabel anfassen, bzw. anheben oder befördern. Es ist darauf zu achten, dass die Anschlusssteckdose vom Wasser und Feuchtigkeit entfernt ist und dass der Stecker vor Feuchtigkeit geschützt wird.

Vor jeder Inbetriebnahme der Pumpe überprüfen, dass das Elektrokabel und die Steckdose nicht beschädigt sind. Vor Durchführung irgendwelcher Arbeiten an der Pumpe muss diese vom Stromnetz getrennt werden.

Pumpe keinesfalls in feuchte Schächte einbauen (Kurzschlussgefahr, Schäden durch Korrosion)!

Zur Vermeidung bzw. Vorbeugung eventueller Schäden (wie z.B. überschwemmte Räume usw.) infolge eines nicht einwandfreien Pumpenbetriebs (durch Störungen bzw. Mängel) ist der Besitzer (Benutzer) verpflichtet, angemessene Sicherheitsmaßnahmen zu treffen (Einbau einer Alarmvorrichtung, Reservepumpe o.ä..)

Falls die Pumpe defekt ist, hat die Reparatur ausschließlich durch eine bevollmächtigte Servicestelle zu erfolgen. Es dürfen nur Originalersatzteile verwendet werden.

Wir machen Sie darauf aufmerksam, dass wir gemäß den gültigen Normen bezüglich eventueller von unseren Geräten verursachten Schäden für das nachstehend Angegebene keine Verantwortung übernehmen.

Unangebrachte Reparaturen, die durch nicht bevollmächtigte Servicestellen durchgeführt worden sind.

Zweckentfremdung bzw. nicht Einhaltung der bestimmungsgemäßen Verwendung.

Überlastung der Pumpe durch Dauerbetrieb.

Thermo-Überlastschutz

Im Inneren des Elektromotors ist eine Sonde montiert, die bei Überschreitung einer bestimmten Temperatur die Pumpe automatisch abschaltet bzw. nach Abkühlung wieder einschaltet. Das steigert die Lebensdauer einer Pumpe um ein Vielfaches und verhindert thermische Beschädigungen des Elektromotors.

Überlastungsschutz/thermischer Motorschalter

Die Abkühlzeit beträgt ca. 25 Minuten, anschließend schaltet sich die Pumpe automatisch ein, vermeiden Sie Gefahrensituationen durch automatischen Anlauf. Falls sich der Motorschalter aus- bzw. einschaltet, ist es unbedingt notwendig, die Ursache zu finden und zu beseitigen (siehe auch „Störungssuche“). Die hier aufgeführten Angaben dürfen nicht als Anweisungen für "hausgemachte" Reparaturen betrachtet werden, da die Reparaturarbeiten

spezifischer Fachkenntnisse bedürfen. Bei eventuellen Störungen müssen Sie sich immer an den Kundendienst wenden.

Sorgen Sie unbedingt für eine gute Luftzufuhr um ein Überhitzen der Pumpe zu vermeiden!

Nicht in enge oder feuchte Schächte einbauen oder abdecken!

Druckwächter

Der elektronische Druckwächter mit integriertem Trockenlaufschutz schaltet die Pumpe automatisch ab wenn der Verbraucher geschlossen wird und wieder ein wenn der Verbraucher wieder geöffnet wird.

Anhalten bei Trockenlauf: Das Anhalten bei Trockenlauf wird durch das Einschalten der roten Kontrolllampe FAILURE bei abgeschaltetem Motor gemeldet. Zur Rückstellung der Anlage genügt es, die Taste RESET zu drücken, nachdem sichergestellt wurde, dass Wasser in der Ansaugung vorhanden ist.

Bedienung

Sicherheitshinweise für die Bedienung

Benutzen Sie das Gerät erst nachdem Sie die Bedienungsanleitung aufmerksam gelesen haben. Beachten Sie alle in der Anleitung aufgeführten Sicherheitshinweise. Verhalten Sie sich verantwortungsvoll gegenüber anderen Personen.

- Nur Ansaugarmaturen mit Rückschlagventil verwenden.
- Ansaugschlauch sorgfältig mit Wasser anfüllen.
- Achtung: Nicht am Schalter befüllen. => Schalter erst nach dem Befüllen wieder aufschrauben!
- **Achtung:** Kleine Verbraucher können Störungen verursachen => Wasserentnahme erhöhen.

Schritt-für-Schritt-Anleitung

- **Schließen Sie eine dem Saugleitungsanschluss entsprechende Ansaugleitung mit Rückschlagventil (Fußventil) an. Dichten Sie alle Gewindeanschlüsse zusätzlich IMMER mit Dichtband ab.**
- **Zum Befüllen entfernen Sie die Entlüftungsschraube am Pumpenrücken und am Druckleitungsanschluss. (Abb. A; Pos. 2 und 1). Befüllen Sie das Gerät, solange bis Wasser an der Entlüftungsöffnung austritt. (D)**
- **Dichten Sie die Entlüftungsschraube ab und drehen diese wieder ein. Anschließend dichten Sie die Druckleitung am Druckleitungsanschluss ab und schließen diese luftdicht an.**
- **Schließen Sie die Pumpe ans Stromnetz an.**



Achtung: Beim Installieren von Saug- und Druckleitungen an den dazugehörigen Anschlüssen das jeweilige Gewinde vorsichtig eindrehen, damit keine Beschädigungen durch Einreißen des Pumpengehäuses entstehen!



Achtung: Das sorgfältige Abdichten der Gewindeanschlüsse und ein luftleeres Befüllen (B und D) des Ansaugsystems - (Saugschlauch und Pumpengehäuse) ersparen erfolglose Ansaugversuche! Prüfen Sie das Fußventil auf Dichtheit (C) - Befüllen Sie das System nach Anweisung (B) und ziehen Sie den Saugschlauch vor Inbetriebnahme zur Kontrolle aus dem Fördermedium - Flüssigkeit darf nun nicht aus dem Saugschlauch entweichen!

Wichtig: Sollte die Pumpe für längere Zeit außer Betrieb sein, unbedingt die Rohrleitungen und das Pumpengehäuse entleeren. Die Pumpe ist vor Frostgefahr zu schützen. Die Pumpe darf nur völlig entleert gelagert werden.

Entlüftung

Lockern Sie die Entlüftungsschraube um evtl. eingeschlossene Luft entweichen zu lassen (Abb. A; Pos. 2)

Wasserablassen

Lösen Sie die Wasserablassschraube um die Pumpe komplett zu entleeren. (Abb. A; Pos. 4)

Störungen - Ursachen - Behebung

ACHTUNG: IMMER ZUERST DIE ÜBERLASTUNGSSICHERUNGEN ÜBERPRÜFEN!

Störung	Ursache	Behebung
Motor läuft nicht an	Netzspannung fehlt Pumpenrad blockiert	Spannung überprüfen Mit Schraubenzieher durch Lüfterhaube Motorwelle drehen (verklebte Gleitringdichtung lösen)
Pumpe saugt nicht an	Fußventil fehlt bzw. undicht, verstopft Fußventil nicht im Wasser Pumpengehäuse ohne Wasser Zu große Saughöhe Luftblasen in Saugleitung Anschlüsse nicht abgedichtet, Pumpe zieht Luft, Pumpe nicht entlüftet	Fußventil montieren bzw. reinigen Saugventil ins Wasser eintauchen Pumpengehäuse auffüllen Saughöhe prüfen Dichtigkeit der Saugleitung überprüfen Anschluss unter Kap. „Inbetriebnahme“ sorgfältig wiederholen!
Wasser-Fördermenge ungenügend	Saughöhe zu hoch Saugkorb des Fußventils verschmutzt Wasserspiegel sinkt rasch	Saughöhe überprüfen Saugkorb reinigen Fußventil tiefer legen Pumpe reinigen und Verschleißteile ersetzen.
Thermoschalter schaltet die Pumpe ab	Der Thermoüberlastschutz hat die Pumpe, weil sie überhitzt ist, ausgeschaltet. Kein Strom. Schmutzpartikel (z. B. Kieselsteine) haben sich in der Ansaugöffnung festgesetzt.	Gerät abkühlen lassen! Pumpe demontieren und reinigen, Ansaugen von Fremdstoffen verhindern.

Inspektion und Wartung

Mit Ausnahme der nachstehend beschriebenen Fälle muss die Pumpe bei Reparaturbedarf an den Kundendienst abgeschickt werden.

Sicherheitshinweise für die Inspektion und Wartung

Bevor man irgendwelche Wartungsarbeiten an der Pumpe durchführt, muss man immer den elektrischen Anschluss unterbrechen (den Stecker aus der Steckdose herausziehen) und sich vergewissern, dass sich die Pumpe nicht in Betrieb setzt.

Nur ein regelmäßig gewartetes und gut gepflegtes Gerät kann ein zufriedenstellendes Hilfsmittel sein. Wartungs- und Pflegemängel können zu unvorhersehbaren Unfällen und Verletzungen führen.

Inspektions- und Wartungsplan

Zeitintervall	Beschreibung	Evtl. weitere Details
Nach Bedarf und Verschmutzungsgrad	Fußventil reinigen	Funktion des Fußventils prüfen (D)

HU

Készülék üzembe helyezése előtt, kérem gondosan olvassa el ezt a használati útmutatót

A.V. 2 Után nyomtatás, még egyes részek nyomtatása is csak engedéllyel lehetséges Műszaki változtatás fenntartva



HU	Vannak műszaki kérdései? Reklamáció? Szüksége van pótalkatrészre vagy használati útmutatóra? Az Internet honlapunkon www.guede.com Szerviz rész, gyorsan fölösleges bürokrácia nélkül segítünk Önnek. Kérjük segítsen nekünk, hogy tudjunk Önnek segíteni. Hogy az Ön készülékét reklamáció esetén azonosítani tudjuk, szükségünk van a széria számra, gyártmány számára (megrendelő számra) és gyártási évre. Ezeket az adatokat megtalálja a gép típus címkéjén. Hogy ezek az adatok mindig kéznél legyenek, kérjük jegyezze fel ide:.		
	Széria szám: _____	Gyártmány száma: _____	Gyártási év _____
tel.:	+49 (0) 79 04 / 700-360	Fax: +49 (0) 79 04 / 700-51999	e-mail: support@ts.guede.com

Megjelölés:



Termék biztonsága:

	
Gyártmány megfelel az EÜ szabványainak	GS



Tilalmak:

	
Tilos a szállított közegben tartózkodni	Gyerekek ne jussanak a géphez.

Tilalmak:

	
Tilos húzni / szállítani kábelnél fogva!	Szállított médium max.35 °C



Intelmek:

	
Figyelmeztetés veszélyes villamos feszültség	Óvás automatikus indítás lehetséges



Utasítások:

	
Olvassa a használati útmutatót	

Környezet védelem:

	
A hulladékot ne dobja el a környezetbe, hanem legálisan semmisítse meg	Papír göngyöveget gyűjtőhelyekre kell leadni.
	
Megsérült vagy kiselejtett villamos vagy elektronikai készülékeknek megfelelő gyűjtőhelyeken kell leadni.	

Csomagolás:

	
Védje nedvesség ellen	Göngyöleg felfelé irányba

Készülék

Házi vízmű HWA 1300 BI

Használható mint automatikus kerti szivattyú és mint házi vízmű. Automatikus nyomás kapcsolóval és integrált száraz menet elleni biztosítókkal, be / ki kapcsolóval, fogantyúval a hordásra.

Szállítás terjedelme (1 ábra)

1. Szivattyú csatlakozója / nyomás érzékelő csatlakozója.
2. Légtelenítő csavar
3. Szívó csatlakozó
4. Víz kieresztő csavar
5. Nyomás érzékelő
6. Csatlakozó csavar kötése
7. Nyomás érzékelő csatlakozó kábele
8. Be / ki kapcsoló
9. Szivattyú csatlakozó kábele
10. Szivattyú szekrény
11. Fogantyú hordásra
12. Láb
13. Motorszekrény
14. Kontrollégő a száraz menet leállításához
15. Szivattyú működik
16. Hálózati feszültség kontrollégője
17. RESZET nyomógomb
18. Kimenő csatlakozó
19. Dugaszalj adapter

HU EÜ megfeleléségi nyilatkozat

Ezennel kijelentjük mi Güde GmbH & Co. KG Birkichstraße 6, 74549 Wolpertshausen, German

hogy a lenti készülék szerkezete abban a kivitelezésben melyen forgalomba hozzuk, megfelel a EÜ biztonsági és higiéniai követelményeinek

Olyan változtatások esetén melyek nem voltak velünk megbeszélve ez a nyilatkozat elveszti érvényességét.

Készülék megjelölése HWA 1300 BI megrendelési . szám: 94204

Dátum / gyártó aláírása: 11.12.2008 

Az alulírott adatai: Arnold Úr, ügyvezető

EÜ illetékes irányvonalai

73/23/EG
93/68/EG
89/336/EG
98/37/EG

Használt harmonizált szabványok:

EN 60335-1:2002+A1+A11+A12
EN 60335-2-41:2003+A1
EN 50366:2003

EN 55014-1:2000+A1+A2
EN 55014-2:1997+A1
EN 61000-3-2:2000
EN 61000-3-3:1995+A1
EN 61000-3-3:1997+A1

Certifikálás helyszíne:
TUV Rheinland Product Safety GmbH, Am Grauen Stein,
D-51105 Köln, Germany

Jótállás

Garancia igényeket a mellékelt garanciakártya tartalmazza.

Általános biztonsági utasítások:



Termék megfelel az EN 61000-3-11 szabványnak és igényeli a különleges csatlakozási feltételeket. Ez azt jelenti, hogy nem használható tetszőleges csatlakozó pontokon. Nem megfelelő hálózati viszonyok esetén a készülék hálózati feszültség ingadozását okozhatja. A termék kizárólag olyan csatlakozási pontokon alkalmazható, melyek a) nem lépik túl a maximális megengedett hálózati impedanciát $Z_{max} = 0,233 \Omega$, vagy b) melyeknek hosszú ideig tartó hálózati terhelésük van minimális 100A minden fázisra. Önnek mit felhasználnak biztosítani kell (szükség esetén az áram szolgáltatóval), hogy a csatlakozó pont, melyen a készüléket akarja üzemeltetni, teljesíti a két feltétel közül az egyiket. a) vagy b).

A használati utasítás a készülék első használat előtt végig el kell olvasni. Abban az esetben, ha a gép bekapcsolása vagy kezelése körül kétségek állnak fel forduljon a gyártóhoz (szerviz osztály)

MAGAS SZINTŰ BIZTONSÁG BETARTÁSÁ ÉRDEKÉBEN, TARTSA BE A KÖVETKEZŐ UTASÍTÁSOKAT:



A szivattyú nem alkalmas hosszantartó használatra (pl. cirkulációs szivattyú halastavakban, vagy patakokban). Az élettartama ilyen használati mód esetén jelentősen csökken. Ez esetben használjon be/kikapcsoló órát, mely a beállított idő szerint a berendezést be- illetve kikapcsolja, a munkaszakaszok között biztosítson be megfelelő hosszú szüneteket.



A szivattyút tilos a vízvezeték rendszerhez olyan berendezésként használni, mely növeli a nyomást.



A szivattyút tilos automatikus túlfolyási biztosítékként ciszternákban, forrásokban, vagy pincékben talajvizek regulációjához használni.



Tilos a szivattyút felügyelet nélkül hagyni, ez, az esetleges hibás működés eredményeként előfordulhat károkhoz vezethet.

A szivattyút, ha nem használja, feltétlenül kapcsolja le a vízvezetékéről.

A szivattyú laikus szerelése, vagy nem szakszerű kezelése eredményeként bekövetkező károkért a gyártó nem vállal felelősséget.

A berendezést rendszeres időközönként ellenőrizni kell, s be kell biztosítani hiba nélküli működését. A szivattyút minden üzembe helyezés előtt vizuálisan ellenőrizni kell, nincse megrongálódva (elsősorban figyelmet kell fordítani a csatlakozó kábelre és a konnektorra). Szigorúan tilos megrongálódott szivattyút használni.



VIGYÁZZ! Az üzemeltetés kizárólag hibaáram védőkikapcsolóval engedett (max. hibaáram 30 mA VDE

előírás 702 rész szerint) Esetleges kérdésekkel forduljon elektro szakemberhez.

A szivattyút semmi esetre sem szabad medencék vízforgatására használni.

Ez a készülék nem készült testi, érzékszervi fogyatékos vagy, csökkent szellemi képességgel rendelkező személyek vagy nem megfelelő tapasztalattal és tudással rendelkező személyek (ideértve a gyerekeket is) részére, kivélt képez az eset mikor a biztonságukért felelős személy felügyelete és utasításai szerint használják a készüléket.

Csomagoló anyagot tartsa a gyerekek elérhetőségén kívül. Megfulladás veszélye!

VIGYÁZZ! Biztosítsa mindig a motor optimális hűtését. A tárgyak minimális távolsága a szellőztető nyílásoktól legalább 40 cm. A szivattyút ne takarja le vagy ne szerelje fel szűk aknába. Biztosítja a üzemeltetésnél keletkező hő jó elvezetését.

A szivattyú nem alkalmas medencékbe. Elektromos bekötést csak szakember végezheti. A szivattyút védő kioldóval kell ellátni.

A szivattyút ne hagyja szárazon működni és vízbevezetés nélkül. Ellenkező esetben a motor túl van terhelve és kiéghet. A szivattyúmotor fejét sose takarja le takaróval vagy anyaggal, hogy megakadályozza a víz befagyását hideg időjárás esetén.

A szivattyút ne használja mikor a kinti hőmérséklet magasabb mint 40 °C vagy 0 °C alatt van, vagy a víz hőmérséklete 35 °C fölött van.

A szivattyúval sose szívasson más folyadékot mint vizet.

Kerülje a homokot tartalmazó vizet, amely megrongálhatja a tömítést.

A szivattyú beépítése és üzembeállítása előtt a aprólékosan olvassa el a használati útmutatót és tartsa be. Azoknak a személyeknek akik nincsenek a szivattyú üzemeltetésével ismertettek, tanácsoljuk, hogy a szivattyú megindítása előtt figyelmesen olvassák el a használati és karbantartási útmutatót és ezzel előzzék meg a megrongálódását. A felhasználó a munkahelyen felelős a harmadik személyekért.

A szivattyút kizárólag H07RNF típusú kábellel, DIN 57282 vagy DIN 57245 szabványnak megfelelő kábellel vagy hosszabbítóval lehet üzemeltetni.

A szivattyút nem szabad emelni és szállítani az elektromos kábel húzásával, vagy az elektromos kábellel felerősíteni. Amennyiben külső hatás végett a kábel vagy a dugaszalj megsérülne, a kábel nem szabad önmagát javítani! Kábelt ki kell cserélni újra.

Ezt a munkát csupán szakképzett villanyszerelő végezheti. Győződjön meg arról, hogy az elektromos dugaszalj védve van a nedvesség és elöntés ellen.

Használat előtt ellenőrizze, hogy a csatlakozó kábel és dugaszalj rendben van. A szivattyút állítsa lapos, stabil és vízszintes felületre.

A szivattyún végzett munka megkezdése előtt a szivattyú dugaszát ki kell húzni a dugaszaljból.

A helyi biztonsági és szerelési előírások betartásáért az üzemeltető felelős.

Minden használat előtt végezze el a készülék vizuális ellenőrzését Készüléket ne használja, a védelmi berendezések megsérültek vagy elhasználdottak. Biztonsági berendezés funkcióját sose iktassa ki. A készüléket kizárólag a használati útmutatóban adott célokra használja.

Ön felelős a munkahelyi biztonságért.

Ha a szivattyú hibás kizárólag szakszervizben végeztesse javítását. Csak eredeti pótalkatrészeket használata megengedett.

Megfelelő intézkedéssel akadályozza meg a gyerekek géphez jutását.

Üzembeállítás előtt szakembernek kell megvizsgálni, hogy a gép fel e van szerelve megfelelő elektromos védelmi berendezéssel.

A szivattyú működése közben a szivattyú közegben nem tartózkodhatnak személyek.

Szivattyút ne tegye ki vízszugár hatásának.
A helyi biztonsági és szerelési előírások betartásáért az üzemeltető felelős. Szükség esetén konzultáljon elektro. Szakemberrel)
Az üzemeltető köteles megfelelő intézkedéssel megakadályozni a károk keletkezését olyan esetekben mikor a házi vízi mű hibája végett a helyég el van árasztva (pl. alarm, vagy pót szivattyú felszerelése).
A szivattyú ne működhessen szárazon. A szárazon való működésből keletkezett károokra nem vonatkozik a jótállás.

Elektromos biztonság:

VESZÉLY!! Áramütés!

Villamos áram okozta veszély!

- **A készüléken végzett minden munka előtt , hiba elhárítás, karbantartás, felöntés, húzza ki a dugót a dugaszaljból.**

Csak hibaáram kioldóval (RCD) felszerelt csatlakozón használja!

- Villanszerelővel konzultáljon.
A típus címkén lévő adatoknak egyezniük kell a villamos hálózat adataival.
Védje a kábelt magas hőmérséklet, olajok és éles tárgyaktól.

Általános utasítások:

- A szivattyú használata előtt mindig végezzen vizuális ellenőrzést, hogy a szivattyú esetleges megsérülését megállapíthatja, főképpen a kábelét és dugaszaljat
Megsérült szivattyút nem szabad használni.
- Hiba esetén a szivattyút ellenőriztesse a GÜDE cég szerviz osztályán vagy szakképzett villanszerelővel.
A szivattyút ne tegye ki eső hatásának és ne használja víze vagy nedves környezetben.
Hogy megelőzze a szivattyú száraz menetét, ügyeljen mindig arra, hogy a szívócső mindig a szivott közegben legyen.
- Minden üzemeltetés előtt töltsen fel a szivattyút folyadékkal egész túlfolyásig!
A szivattyú házi vízmű alkalmazása esetén be kell tartani a helyi vízellátási cég előírásait.
Ezen felül be kell tartani a DIN 1988 szabvány előírásait.

Kényszerhelyzet

Végezze el a szükséges elsősegély nyújtást és a lehető leggyorsabban hívjon kvalifikált orvosi segítséget.
A sérült személyt helyezze nyugalmi helyzetbe, hogy ne érje további bántalom.

Gépet csupán rendeltetése szerint szabad használni.

A készülék kizárólag tiszta víz szivattyúzására alkalmas háztartás vízellátására, kertben, udvaron és mezőgazdaságban. Ebben az útmutatóban megadott utasítások vagy az általánosan érvényes előírások be nem tartásáért a gyártót nem lehet felelőségre vonni.

Fennálló veszélyek és biztonsági intézkedések Fennálló villamos veszély

Veszélyek	Leírás	Védő intézkedés
Elektromos érintkezés	Áramütés	ÁRAMVÉDŐ
Közvetett villamos érintkezés	Áramütés a szivattott közegen keresztül	Áram védő

Kiselejtezés:

A kiselejtezésre vonatkozó utasításokat a gépen vagy a csomagoláson elhelyezett piktogramok jelzik
Jelentésük leírását a „Gépen lévő jelölések” fejezete tartalmazza.

Követelmények a kezelőre

Gép használata előtt figyelmesen olvassa el a használati útmutatót és meg kell értenie

Képzettség

A kezelő alkalmas személyvel végzett aprólékos betanításán kívül nincs szükség különös felkészítésre a gép használatához.

Minimális életkor

Készüléket csak 16 évet betöltött személyek üzemeltethetik.
Kivételt képez mikor a fiatalok személy a géppel tanító felügyelete alatt dolgozik a foglalkozásra való felkészülés alatt és a gép használata a szükséges gyakorlat elsajátítására szolgál..

Kiképzés

A gép használatához elegendő megfelelő hozzáértő személyvel végzett bemutató, illetve a használati útmutató ismerete. Speciális oktatás nem szükséges.

Műszaki adatok

	HWA 1300 BI
Tápláló feszültség	230 V / 50 Hz
Motor teljesítménye P1	1300 W
Max. szívó magasság	8 m
Max. átfolyó mennyiség	4000 l
Max. emelő magasság	48 m
Kinyomó csatlakozó	1"
Szívó csatlakozó	1"
Védettség	IP 44
Víz hőmérséklete	35 °C.
Tömeg kb.	14,6 kg
Gyártási szám:	94204

SZÁLLÍTÁS ÉS TÁROLÁS



**Télre való eltevésnél ügyelnie kell arra, hogy a készülékben ne legyen víz, fagy hatására a készülék megrongálódhat.
Szállításkor ügyelni kell, hogy a készülék az áramforrásról le legyen kapcsolva.**

Szerelés és először üzembe állítás

Szűrő és iszap szita

Ha a víz homokot tartalmaz a szivattyút szennyfelfogó szűrővel kell üzemeltetni (mint tartozék kapható) a szivattyú szívócsatlakozásán. Ha mechanikus tömítésbe (motor-szivattyú összekötő tengely) homok jut a szivattyú tönkremehet. A garancia idő alatt ez saját hibából keletkezett kár és ilyenre a garancia nem vonatkozik.

Biztonsági utasítások az első üzembeállításához



VIGYÁZZI: A szivattyú ne működhessen szárazon.

A szivattyút ne használja ivóvíz szivattyúzására!

A felhasználó felelős harmadik személyekkel szemben, ha a szivattyú üzemeltetéséről van szó (vízmű stb.).

Csak hibaáram kioldóval felszerelt csatlakozón használja!

Üzembeállítás előtt szakképzett villanszerelőnek kell ellenőriznie a megkövetelt biztonsági intézkedések teljesítését.

Elektromos bekötés a dugaszaljba történik. Ellenőrizze a n feszültséget. A típus címkén lévő adatoknak egyezniük kell a villamos hálózat adataival.

Amennyiben a szivattyút tavacskákban, kutakban stb. és vízművekben használja be kell tartani az adott ország szabványait
A szivattyút kizárólag H07RNF típusú kábellel, DIN 57282 vagy DIN 57245 szabványnak megfelelő kábellel vagy hosszabbítóval lehet üzemeltetni. DIN 57245

Ha a szivattyú működik a szivattyúzott folyadékban nem tartózkodhatnak emberek, állatok (pl. medence, pince stb.).

A szivattyúzott folyadék hőmérséklete nem lépheti túl a +35 °C. A használt hosszabbító kábel kizárólag H07RNF típusú gumikábel amely megfelel a DIN 57282 vagy DIN 57245 szabványnak. Sose érintse a szivattyú villamos feszültség alatt lévő kábelét, a kábellel ne is emeleje vagy tolja tovább a készüléket Ügyeljen arra, hogy a dugaszalj megfelelő távolságban legyen a víztől, nedvességtől, és hogy a dugaszalj védve legyen a nedvességtől.

A szivattyú üzembeállítása előtt ellenőrizze nincs e az elektromos kábel vagy dugaszalj megsérülve.

A szivattyún végzett bármely munka előtt a szivattyút le kell kapcsolni a elektromos hálózatról.

A mennyiben a szivattyú üregben van beépítve, akkor fedéllel kell letakarni így biztosítani a biztonságot.

Sose szerelje fel a szivattyút nedves aknába (rövidzárlat veszélye, korrózió hatás)!

Esetleges károk megelőzése végett (pl. helység elárasztása vízzel stb) melyek a szivattyú helytelen üzemeltetéséből erednek (hibák vagy más zavarok) a tulajdonos (felhasználó) köteles megfelelő biztonsági intézkedések elvégzéséhez (riasztó berendezés, vagy pót szivattyú felszerelése stb.).

Ha a szivattyú hibás javítását csupán kijelölt szerviz végezheti. Csak eredeti pótalkatrészeket használata megengedett.

Figyelmeztetünk arra, hogy az érvényes szabványok szerint nem vállaljuk a felelősséget a gép okozta károkért a lent felsorolt okok végett.

Nem megfelelő javítás, melyet nem kijelölt szerviz végzett. Gép rendeltetés elleni használata illetve előírt használat nem tartása.

Szivattyú túlterhelése állandó üzemeléssel.

A hőtúlterhelés elleni védelem.

Az elektromotorba szonda van szerelve, amely a meghatározott hőmérséklet túllépésénél a szivattyút automatikusan kikapcsolja, lehűlés után újra bekapcsolja. Ez többszörösen növeli a szivattyú élettartalmát és megakadályozza az elektromotor megsérülését.

Túlterhelés elleni védelem/ motor hőkikapcsolója

A hűlés időtartama kb 25 perc, azután a szivattyú automatikusan bekapcsol. Ezért akadályozza meg a veszélyes helyzeteket melyek a szivattyú automatikus indulása okozhat. Amennyiben a motor kapcsolója kikapcsol illetve bekapcsol, feltétlenül szükséges megtalálni az okát és azt eltávolítani (lásd „hiba keresés”). Az itt felsoroltakat ne vegye „házi” javítási útmutatónak, mert a javításokhoz szakismeretek szükségesek. Hiba esetében forduljon a legközelebbi márkaszervizhez

Jó levegő bemenetelt kell biztosítani, hogy a szivattyú felmelegedése meg legyen akadályozva.

Ne szerelje szűk vagy nedves aknába és ne takarja le!

Nyomás érzékelő

Az elektronikus nyomás érzékelő integrált száraz menet elleni védelemmel a szivattyút automatikusan kikapcsolja, ha a fogyasztót lezárja, és újból bekapcsolja ha kinyitja.

Megállás száraz menethé: A száraz menethé való leállást piros kontroll égő jelzi FAILURE kikapcsolt motornál. A készülék eredeti állapotba való állításához elég lenyomni a RESET nyomógombot, biztosítani kell, hogy a szivattyú szívó felén folyjon a víz.

Kezelés

Biztonsági utasítások a kezelőnek

A szerszámot csak a használati utasítás figyelmes elolvasása után használja. Tartsa be az útmutatóban lévő összes biztonsági utasítást. Más személyekkel szemben viselkedjen felelősséggel teljesen.

- Csak visszacsapó szeleppel ellátott szívó készletet használjon.
- Szívócsövet gondosan tölts fel vízzel.
- VIGYÁZZ!: Ne tölts fel a kapcsolón keresztül => a kapcsolót csak feltöltés után csavarja be.
- **Vigyázz:** Kis fogyasztó hibákat okozhatnak => növelje a víz fogyasztását..

Részletes útmutató

- **Csatlakoztassa a szívó csővezetékét visszacsapó szeleppel (sarok szelep) a szívásnak megfelelő csatlakozóhoz. Minden menetes csatlakozást MIDIG tömítse tömítő szalaggal**
- **A szivattyú feltöltéséhez távolítsa el a hátsó részen lévő légtelenítő csavart a kinyomó csővezeték csatlakozásán (ábra. A; helyz. 2 és 1) A készüléket addig tölts fel míg a légtelenítő nyíláson nem kezd víz folyni. (D)**
- **A légtelenítő csavart tömítse és ismét csavarja be. Azután tömítse el a kinyomó csővezetékét a csatlakozás helyén és légmentesen zárja le.**
- **Készüléket kapcsolja a hálózatra.**



VIGYÁZZ!: A szívó és kinyomó csővezeték szerelésekor mindig alaposan csavarja be meneteket, hogy ne keletkezzenek károk a szivattyú szekrényének megsérülése végett!



VIGYÁZZ!: A menetes csatlakozások gondos eltömítése és a szivórendszer légmentes feltöltése (B és D)- (szívócső és a szivattyú szekrénye) megelőzi a szivattyú sikertelen működését.

Ellenőrizze a sarokszelep tömítését (C) – Tölts fel a rendszert útmutató szerint (B) a szívócsövet indítás előtt húzza ki a közeleből ellenőrzés végett – folyadék csak a szívócsőből folyhat ki!

Légtelenítés

Hogy kiengedje az esetleges levegőt a vezetékéből, engedje fel a légtelenítő csavart (ábra. A; helyz. 2)

Víz kieresztése

Engedje fel a kieresztő csavart, hogy a szivattyú teljesen kiürüljön. ábra A; helyz. 4)

Fontos: Ha a szivattyú hosszabb ideig üzem kívül lesz, feltétlenül szükséges a csővezetéket és a szivattyú testét kiüríteni. Szivattyút védje a fagytól. A szivattyút csak akkor szabad eltenni, ha teljesen üres.

Hibák és okainak eltávolítása

VIGYÁZZI!: ELŐSSZÖR MINDÍG ELLENŐRIZE A BIZTOSÍTÉKOKAT TÚLTERHELÉS ELLEN!

HIBA	OKA	Eltávolítása
A motor nem forog.	Nincs hálózati feszültség A szivattyú lapátkereke leblokkolt	Ellenőrizze a feszültséget. Csavarhúzóval a ventilátor fedelén forgassa meg a motor tengelyét (engedje fel a leragadt mechanikus tömítést)
Szivattyú nem szív	Hiányzik a sarok szelep, nem tömít vagy eldugult. Sarokszelep nincs a vízben. Szivattyú szerkénye víz nélkül van. Szívó magasság nagyon nagy A szívó csővezetékben légbuborékok vannak Csatlakozás nem tömít, szivattyú levegőt szív, szivattyú nincs légtelenítve.	Szereljen fel vagy tisztítsa ki a sarokszelepet. Szívó szelepet merítse a vízbe Szivattyú szerkényét töltsé fel. Ellenőrizze a szívó magasságot. Ellenőrizze a szívó vezeték tömítését Csatlakozást ismét gondosan végezze el - „Üzembeállítás „fejezet
Alacsony a szivattyúzott víz mennyisége	Szívó magasság nagyon nagy Szívó kosár visszacsapó szelepe szennyezett Víz felszíne gyorsan csökken.	Ellenőrizze a szívó magasságot. Tisztítsa ki a szívókosarat Sarokszelepet engedje mélyebbre Tisztítsa ki a szivattyút és cserélje ki az elkopott alkatrészeket.
Hőkioldó kikapcsolja a szivattyút	Hővédelem kikapcsolta a szivattyút mert fel hevült A gépbe nincs villamos áram Szennyeződések (pl. Kövecské) a szívónyílásba ragadtak.	Készüléket hagyja kihűlni Szivattyút szerelje le és tisztítsa ki, akadályozza meg idegen tárgyak felszívását.

Ellenőrzés és karbantartás

A leírt esetek kivételével a javításra szoruló szivattyút a vevőszolgálat szervizében kell küldeni.

Biztonsági utasítás az ellenőrzésre és karbantartásra.

A szivattyún végzett bármilyen karbantartási munka esetén meg kell szakítani az áram bevezetést (kihúzni a dugót a dugaszaljából) és meggyőződni arról, hogy a szivattyú önmagától nem indulhat meg.

Csak olyan gép amely rendszeresen van karbantartva és gondozva lehet kielégítő segítőtárs. Elégtelen karbantartás és gondozás előreláthatatlan balesetekhez és sebesülésekhez vezethet.

Szemrevételezési és karbantartási terv.

Időszak	Leírás	További detailok
Szükség szerint a szennyeződés fokától függően.	Kitisztítani a sarokszelepet.	Ellenőrizni a sarokszelep működését (D)

CZ



Před uvedením přístroje do provozu si, prosím, pročtěte pečlivě tento návod k použití.

A.V. 2 Dotisk, a to i jednotlivých částí, je možný pouze se svolením. Technické změny vyhrazeny.

CZ	Máte technické dotazy? Reklamací? Potřebujete náhradní díly nebo návod k obsluze? Na našich internetových stránkách www.guede.com v části Servis Vám rychle a bez zbytečné byrokracie pomůžeme. Prosím pomozte nám, abychom Vám mohli pomoci. Pro správnou identifikaci Vašeho přístroje v případě reklamacie potřebujeme sériové číslo, číslo výrobku (objednací číslo) a rok výroby. Všechny tyto údaje najdete na typovém štítku. Abyste měli tyto údaje neustále po ruce, запиšte si je, prosím, sem:		
	Sériové číslo: _____	Číslo výrobku: _____	Rok výroby: _____
	Tel.: +49 (0) 79 04 / 700-360	Fax: +49 (0) 79 04 / 700-51999	E-Mail: support@ts.guede.com

Značení:

Bezpečnost výrobku, zákazy:

Výrobek odpovídá příslušným normám Evropského společenství	GS

Zákazy:

Zákaz zdržovat se v dopravovaném médiu	Udržujte nepřístupné pro děti

Zákazy:

Zákaz tahání / přenášení za kabel	Dopravované médium max. 35 °C

Výstraha:

Výstraha před nebezpečným elektrickým napětím	Výstraha před automatickým spuštěním

Příkazy:

Pročtěte si návod k obsluze	

Ochrana životního prostředí:

Odpady neodhazujte do prostředí, ale řádně je likvidujte.	Obalový materiál z lepenky lze odevzdat ve sběrnách k tomu určených.
Poškozené a/nebo likvidované elektrické a elektronické přístroje odevzdejte ve sběrnách k tomu určených.	Interseroh

Obal:

Chraňte před mokrem	Orientace obalu nahoru

Přístroj**Domácí vodárna HWA 1300 BI**

Lze ji použít jako automatické zahradní čerpadlo i jako domácí vodárnu. S automatickým tlakovým spínačem a integrovanou pojistkou proti chodu nasucho, zapínačem/vypínačem, rukojetí pro přenášení.

Rozsah dodávky (obr. 1)

1. Přípojka čerpadla / Přípojka tlakového čidla
2. Odvzdušňovací šroub
3. Sací přípojka
4. Šroub pro vypouštění vody
5. Tlakové čidlo
6. Šroubové spojení přípojky
7. Přípojný kabel tlakového čidla
8. Zapínač / vypínač
9. Přípojný kabel čerpadla
10. Skříň čerpadla
11. Rukojeť pro přenášení
12. Noha
13. Skříň motoru
14. Kontrolní žárovka pro zastavení při chodu nasucho
15. Čerpadlo v chodu
16. Kontrolní žárovka pro síťové napětí
17. Tlačítko RESET
18. Výstupní přípojka
19. Adaptér do zásuvky

CZ Prohlášení o shodě ES

Tímto prohlašujeme my, Güde GmbH & Co. KG Birkichstraße 6, 74549 Wolpertshausen, Germany že koncepce a konstrukce níže uvedených přístrojů v provedeních, která uvádíme do oběhu, odpovídá základním bezpečnostním a hygienickým požadavkům směrnice ES.

V případě změny na přístroji, která s námi nebyla konzultována, ztrácí toto prohlášení svou platnost. Označení přístrojů: HWA 1300 BI obj. číslo: 94204

Datum/podpis výrobce: 08.12.2008
Údaje o podepsaném: pan Arnold, jednatel

Příslušné směrnice ES:

73/23/EG
93/68/EG
89/336/EG
98/37/EG

Použité harmonizované normy:

EN 60335-1:2002+A1+A11+A12
EN 60335-2-41:2003+A1
EN 50366:2003
EN 55014-1:2000+A1+A2
EN 55014-2:1997+A1
EN 61000-3-2:2000
EN 61000-3-3:1995+A1
EN 61000-3-3:1997+A1

Certifikační orgán:

TÜV Rheinland Product Safety GmbH, Am Grauen Stein,
D-51105 Köln, Germany

Záruka

Záruční nároky dle přiložené záruční karty.

Obecné bezpečnostní pokyny

Návod k obsluze je nutno před prvním použitím přístroje podrobně pročíst. Pokud by vznikly pochyby ohledně zapojení nebo obsluhy stroje, obraťte se na výrobce (servisní oddělení).

ABY BYL ZAJIŠTĚN VYSOKÝ STUPEŇ BEZPEČNOSTI, RIĎTE SE, PROSÍM, NÁSLEDUJÍCÍMI POKYNY:



Čerpadlo není vhodné pro dlouhodobý provoz (např. jako cirkulační čerpadlo v rybnících či tocích potoků). Životnost se při tomto způsobu použití odpovídajícím způsobem zkrátí. V tomto případě použijte spínací hodiny a zajistěte dostatečně dlouhé přestávky mezi provozními cykly.



Čerpadlo nesmí být ke stávající vodovodní síti připojeno jako zařízení, které zvyšuje tlak.



Čerpadlo není vhodné jako dlouhodobá, automatická pojistka proti přetečení cisteren a studen či regulace podzemní vody ve sklepích.



Čerpadlo nenechávejte bez dozoru, aby se zabránilo škodám v důsledku případných chybných funkcí. Čerpadlo odpojte zásadně ze sítě, pokud se nepoužívá.

Za škody způsobené neodbornou instalací či neodborným provozem čerpadla výrobce neručí. Zařízení musí být kontrolováno v pravidelných intervalech a musí být prověřován jeho bezvadný stav. Čerpadlo musí být před každým uvedením do provozu vizuálně zkontrolováno z hlediska poškození (především na napájecím kabelu a zástrčce). Je striktně zakázáno používat poškozené čerpadlo.



Pozor: Provoz přístroje je dovolen pouze s proudovým chráničem (max. unikající proud 30mA podle předpisu VDE díl 702). Zeptejte se, prosím, odborníka v oboru elektro.

Čerpadlo se v žádném případě nesmí používat jako oběhové čerpadlo v bazénech.

Tento přístroj není určen k tomu, aby byl používán osobami s omezenými fyzickými, smyslovými nebo duševními schopnostmi nebo osobami s nedostatečnými zkušenostmi a vědomostmi, s výjimkou případů, kdy na tyto osoby dohlíží člověk odpovědný za jejich bezpečnost, nebo kdy od něj dostaly instrukce k používání přístroje. Veškerý obalový materiál udržujte mimo dosah dětí. Nebezpečí udušení!

Pozor: Vždy zajistěte optimální chlazení motoru. Minimální vzdálenost okolních předmětů od větrací mřížky by měla činit 40 cm. Čerpadlo nikdy nezakrývejte ani jej neinstalujte v úzké

šachtě. Zajistěte dobrý odvod tepla vzniklého provozem čerpadla.

Čerpadlo není určeno pro bazény. Elektrickou instalaci smí provést pouze odborník. Čerpadlo musí být vybaveno proudovým chráničem.

Zabraňte tomu, aby čerpadlo běželo nasucho bez přívodu vody. V opačném případě ohrožujete jeho životnost a můžete poškodit motor.

Motor hlavy čerpadla nikdy nebalte do deky nebo látky, abyste zabránili zmrznutí vody při chladném počasí. Čerpadlo nepoužívejte při venkovních teplotách nad 40 °C nebo pod 0 °C a také ne ve vodě teplejší než 35 °C.

Čerpadlem nikdy nečerpejte jinou kapalinu než vodu.

Vyhnete se vodě s obsahem písku, která může zničit těsnění.

Před zabudováním čerpadla a jeho uvedením do chodu si podrobně přečtěte návod k obsluze a dodržujte jej. Osobám, které nejsou obeznámeny s provozem čerpadel, doporučujeme, aby si před spuštěním čerpadla pozorně přečetly příručku k obsluze a údržbě čerpadla, a tím předešly jeho poškození.

Uživatel je na pracovišti odpovědný vůči třetím osobám za případné škody.

Čerpadlo je dovoleno provozovat výhradně s kabelem nebo gumovým prodlužovákem typu H07RNF, který odpovídá normám DIN 57282 nebo DIN 57245.

Čerpadlo není dovoleno zvedat a přenášet taháním za elektrický kabel, ani jej za elektrický kabel připevňovat. Pokud by došlo v důsledku vnějších vlivů k poškození kabelu nebo zástrčky, nesmíte kabel sami opravovat! Kabel je nutno vyměnit za nový.

Tuto práci smí provést pouze odborník v oboru elektro. Je nutno se ujistit, že přípojky elektrických zásuvek jsou chráněny před vlhkostí a zatopením.

Před použitím zkontrolujte, že přípojný kabel i elektrické zástrčky jsou v pořádku. Čerpadlo postavte na plochu, stabilní a vodorovnou rovinu.

Před prováděním jakýchkoliv prací na čerpadle vytáhněte zástrčku ze zásuvky.

Pokud jde o bezpečnost a instalaci přístroje, je uživatel odpovědný za dodržování místních předpisů.

Před každým použitím proveďte vizuální kontrolu přístroje. Přístroj nepoužívejte, jsou-li bezpečnostní zařízení poškozena nebo opotřebená. Nikdy bezpečnostní zařízení nevyfukujte z provozu.

Přístroj používejte výhradně k účelům uvedeným v návodu k použití.

Jste odpovědní za bezpečnost na pracovišti.

Je-li čerpadlo vadné, nechte jej opravit výhradně v autorizovaných opravách. Je dovoleno používat pouze originální náhradní díly.

Vhodnými opatřeními zabraňte přístupu dětí.

Před uvedením do chodu musí odborník prověřit, že je stroj vybaven požadovanými ochrannými elektrickými zařízeními. Za provozu čerpadla se nesmí v čerpaném médiu zdržovat osoby.

Čerpadlo nevystavujte přímému proudu vody.

Za dodržování místních bezpečnostních předpisů a ustanovení o instalaci stroje je odpovědný provozovatel. (V případě potřeby konzultujte s odborníkem v oboru elektro). Provozovatel musí vhodnými opatřeními zabránit následným škodám v důsledku zatopení místností v případě poruchy domácí vodárny (např. instalace alarmu, náhradního čerpadla apod.).

Čerpadlo nesmí nikdy běžet nasucho. Na škody vzniklé chodem čerpadla nasucho se nevztahuje záruka výrobce.

Elektrická bezpečnost:

NEBEZPEČÍ! Uder elektrickým proudem!

Hrozí nebezpečí poranění elektrickým proudem!

● Před plněním čerpadla, po jeho vypnutí, při odstraňování poruch a před údržbou vytáhněte zástrčku ze zásuvky.

Provozujte pouze na přípojkách s proudovým chráničem (RCD)!

● Konzultujte prosím s elektrikářem.

Údaje na typovém štítku musí souhlasit s údaji elektrické sítě. Kabel chraňte před vysokými teplotami, olejem a ostrými hranami.

Všeobecné pokyny:

● Před použitím čerpadla proveďte vždy vizuální kontrolu, abyste zjistili případná poškození čerpadla, zejména síťového kabelu a zástrčky.

Poškozené čerpadlo se nesmí používat.

● V případě závady nechte čerpadlo zkontrolovat v servisním oddělení firmy GÜDE nebo u autorizovaného elektrikáře.

Čerpadlo nevystavujte dešti a nepoužívejte jej v mokřem ani vlhkém prostředí.

Abyste zabránili chodu čerpadla nasucho, dbejte, prosím, aby byl konec sací hadice vždy ponořen v čerpaném médiu.

● Před každým spuštěním naplňte čerpadlo čerpanou tekutinou, až bude přetékát!

Při použití čerpadla ve funkci domácí vodárny je třeba dodržet místní předpisy vodárenského podniku.

Navíc je nutno dodržet ustanovení normy DIN 1988.

Chování v případě nouze

Poskytněte první pomoc odpovídající druhu a stupni poranění a co nejrychleji přivolejte kvalifikovanou lékařskou pomoc.

Poraněného uložte do klidu a tak, aby neutrpěl další újmu.

Používání stroje v souladu s jeho určením

Čerpadlo je určeno výhradně pro čerpání čisté vody za účelem zásobování vodu v domě, zahradě, ve dvoře a v zemědělství. V případě nedodržení obecně platných předpisů a ustanovení tohoto návodu nelze výrobce činit odpovědným za případné škody.

Zbytková rizika a ochranná opatření

Elektrická zbytková rizika

Ohrožení	Popis	Ochranná opatření
přímý elektrický kontakt	úder elektrickým proudem	proudový chránič
nepřímý elektrický kontakt	elektrický úder prostřednictvím čerpaného média	proudový chránič

Likvidace

Pokyny k likvidaci vyplývají z piktogramů umístěných na obalu nebo na přístroj. Popis jednotlivých významů najdete v kapitole „Značení na přístroji“.

Požadavky na obsluhu

Obsluha si musí před použitím přístroje pozorně pročíst návod k obsluze a musí jej pochopit.

Kvalifikace

Kromě podrobné instruktaže provedené osobou znalou věci není pro používání tohoto přístroje nutná žádná speciální kvalifikace.

Minimální věk

Přístroj smějí provozovat pouze osoby, které dovršily 16. rok věku.

Výjimku tvoří používání mladistvými, je-li přístroj používán pod dozorem vyučujícího v rámci přípravy na povolání a jeho používání slouží k dosažení potřebných dovedností.

Školení

K používání přístroje je nutná pouze příslušná instruktaž provedená osobou znalou věci resp. znalost návodu k obsluze. Speciální školení není nutné.

Technické údaje

	HWA 1300 BI
Napájecí napětí	230 V / 50 Hz
Výkon motoru P1	1300 W
Max. sací výška	8 m
Max. čerpané množství	4000 l/h
Max. dopravní výška	48 m
Výtlačná přípojka	1"
Sací přípojka	1"
Druh krytí	IP 44
Teplota vody	35 °C
Hmotnost cca	14,6 kg
Číslo výrobku	94204

Přeprava a uložení



Při ukládání na zimu je třeba dát pozor, aby v přístroji nebyla voda, působením mrazu by mohlo dojít ke zničení přístroje.

Při každé přepravě a přenášení je třeba přístroj odpojit od zdroje elektrického proudu!

Montáž a první uvedení do chodu

Filtr a kalové síto

Při čerpání vody s obsahem písku je nutno čerpadlo provozovat s kalovým filtrem (k dostání jako příslušenství) na sací přípojce. Vniknutím písku do mechanické ucpávky (spojovací hřídel motor – čerpadlo) by došlo ke zničení čerpadla! To by znamenalo i během záruční doby vlastní zavinění a na takové poruchy se záruka nevztahuje.

Bezpečnostní pokyny pro první uvedení čerpadla do chodu



Pozor: Čerpadlo nesmí nikdy běžet nasucho.

Čerpadlo nepoužívejte pro čerpání pitné vody!

Uživatel je odpovědný vůči jiným osobám, pokud jde o provoz čerpadla (vodárna atd.).

Provozujte pouze na přípojkách vybavených proudovým chráničem!

Před uvedením přístroje do provozu musí kompetentní elektrikář zkontrolovat, že přístroj disponuje požadovanými elektrickými bezpečnostními prvky.

Elektrické zapojení se provede do zásuvky. Zkontrolujte napětí. Technické údaje uvedené na štítku musí souhlasit s napětím elektrické sítě.

Pokud čerpadlo používáte pro jezírka, studny atd. a ve vodárnách, musíte dodržovat příslušné normy země použití.

Elektrická čerpadla používaná venku musí být vybavena gumovým elektrickým kabelem typu H07RNF, který odpovídá normám DIN 57282 resp. DIN 57245.

Když je čerpadlo v chodu, nesmí se v čerpané kapalině zdržovat lidé ani zvířata (např. v bazénech, sklepech atd.)

Teplota čerpané kapaliny nesmí překročit +35 °C. Použijete-li prodlužovací kabel, musí být výhradně gumový, typu H07RNF, odpovídající normám DIN 57282 nebo DIN 57245. Čerpadlo zapojené do elektrické sítě nikdy nechte, nezvedejte ani nepřeházejte za kabel. Dbejte na to, aby v přípojně zásuvce nebyla voda ani vlhkost a aby zástrčka byla chráněna před vlhkostí.

Před každým uvedením čerpadla do chodu zkontrolujte, že elektrický kabel ani zásuvka nejsou poškozeny.

Před prováděním jakýchkoliv prací na čerpadle je nutno čerpadlo odpojit od elektrické sítě.

Je-li třeba čerpadlo zabudovat do guly, je nutno gulu následně uzavřít víkem, aby byla zajištěna bezpečnost chodců.

Čerpadlo v žádném případě neinstalujte do vlhkých šachet (nebezpečí zkratu, poškození korozí)!

Aby se zabránilo vzniku škod, které mohou vzniknout v důsledku vadné funkce čerpadla (např. zatopené místnosti atd.), je majitel (uživatel) povinen provést přiměřená bezpečnostní opatření (zabudování alarmu, náhradní čerpadlo apod.).

Je-li čerpadlo vadné, opravu smí provést pouze autorizovaná opravna. Je dovoleno použít pouze originální náhradní díly.

Upozorňujeme na to, že podle platných norem nepřebíráme odpovědnost za škody způsobené našimi přístroji v důsledku níže uvedených příčin.

Nevhodné opravy, provedené neautorizovanými opravami. Použití stroje v rozporu s jeho určením resp. nedodržení předepsaného použití.

Přetížení čerpadla trvalým provozem.

Pojistka proti tepelnému přetížení

Uvnitř elektromotoru je namontována sonda, která čerpadlo při překročení určité teploty automaticky vypne, a po vychladnutí jej opět zapne. To mnohokrát zvyšuje životnost čerpadla a zabraňuje tepelnému poškození elektromotoru.

Ochrana proti přetížení/tepelný motorový spínač

Doba vychladnutí činí cca 25 minut, pak se čerpadlo automaticky opět zapne. Proto zabraňte nebezpečným situacím vzniklým v důsledku automatického rozběhu čerpadla. Když se spínač motoru vypne resp. zapne, je nutné najít příčinu a odstranit ji (viz také „Diagnostika poruch“). Údaje zde uvedené nepovažujte za návod pro „domácí“ opravy, neboť k opravám jsou potřebné odborné znalosti. V případě poruch se vždy obraťte na zákaznický servis.

Je nutné zajistit dobrý přívod vzduchu, aby se zabránilo přehřátí čerpadla!

Neinstalujte v úzkých nebo vlhkých šachtách a nezakrývejte!

Tlakové čidlo

Elektronické tlakové čidlo s integrovanou ochranou proti chodu nasucho čerpadlo automaticky vypne, když spotřebič zavře, a opět jej zapne, když spotřebič otevře.

Zastavení při chodu nasucho: Zastavení při chodu nasucho se hlásí prostřednictvím červené kontrolky FAILURE při vypnutém motoru. Pro uvedení zařízení do původního stavu stačí stisknout tlačítko RESET poté, co zjistíte, aby do sání čerpadla přitékala voda.

Obsluha

Bezpečnostní pokyny pro obsluhu

Přístroj používejte teprve po důkladném přečtení návodu k obsluze. Dodržujte všechny bezpečnostní pokyny uvedené v návodu. Vůči jiným osobám se chovejte odpovědně.

- Používejte pouze sací soupravy se zpětným ventilem.
- Sací hadici pečlivě naplňte vodou.
- Pozor: Nenaplňujte přes spínač => spínač našroubujte teprve po naplnění!
- **Pozor:** Malé spotřebiče mohou způsobit poruchy => zvyšte odběr vody.

Podrobný návod

- Připojte sací potrubí se **zpětným ventilem** (patní ventil) odpovídající přípojce sání. **Všechny** přípojky se závitem **VŽDY** ještě utěsněte těsnicí páskou.
- Chcete-li čerpadlo naplnit, odšroubujte odvzdušňovací šroub na zadní části čerpadla a na přípojce výtlačného potrubí (obr. A; pol. 2 a 1). Přístroj naplňujte tak dlouho, až bude odvzdušňovacím otvorem vytékat voda. (D)
- Odvzdušňovací šroub utěsněte a opět jej zašroubujte. Pak utěsněte výtlačné potrubí v místě přípojky a neprodyšně jej uzavřete.
- Čerpadlo zapojte do sítě.



Pozor: Při montáži sacího a výtlačného potrubí na příslušné přípojky vždy důkladně zašroubujte příslušné závity, aby nedošlo ke škodám v důsledku poškození skříně čerpadla!



Pozor: Pečlivě utěsnění závitových spojů a naplnění sacího systému **bez přístupu vzduchu** (B a D) - (sací hadice a skříně čerpadla) Vám ušetří neúspěšné pokusy o fungování čerpadla!

Zkontrolujte těsnost patního ventilu (C) – systém naplňte podle instrukcí (B) a sací hadici před spuštěním vytáhněte z média, abyste ji zkontrolovali – kapalina smí vytékat pouze ze sací hadice!

Důležité: Pokud by čerpadlo bylo delší dobu mimo provoz, je nutno vyprázdnit potrubí i skříně čerpadla. Čerpadlo chraňte před mrazem. Je dovoleno čerpadlo uložit pouze, je-li zcela vypuštěné.

Odvzdušnění

Abyste vypustili případný vzduch z vedení, povolte odvzdušňovací šroub (obr. A; pol. 2)

Vypouštění vody

Povolte vypouštěcí šroub, abyste čerpadlo zcela vyprázdnili. (obr. A; pol. 4)

POZOR: VŽDY NEJPRVE ZKONTROLUJTE POJISTKY PROTI PŘETÍŽENÍ!

Porucha	Příčina	Odstranění
Motor se nerozbíhá	Chybí síťové napětí Zablokované lopatkové kolo čerpadla	Zkontrolujte napětí Šroubovákem protočte hřídel motoru krytem ventilátoru (povolte zalepenou mechanickou ucpávku)
Čerpadlo nesaje	Chybí patní ventil resp. je netěsný, ucpaný Patní ventil není ve vodě Skříň čerpadla je bez vody Příliš velká sací výška V sacím potrubí jsou vzduchové bubliny Přípojky nejsou utěsněny, čerpadlo nasává vzduch, čerpadlo není odvzdušněné	Namontujte resp. vyčistěte patní ventil Ponořte sací ventil do vody Naplněte skříň čerpadla Zkontrolujte sací výšku Zkontrolujte těsnost sacího potrubí Připojení proveďte znovu a pečlivě podle instrukcí v kapitole „Uvedení do chodu“!
Nedostatečné množství čerpané vody	Příliš velká sací výška Sací koš patního ventilu je znečištěný Vodní hladina rychle klesá	Zkontrolujte sací výšku Vyčistěte sací koš Patní ventil položte níže Vyčistěte čerpadlo a vyměňte rychle opotřebitelné součásti.
Tepelný spínač čerpadlo vypíná	Tepelná ochrana vypla čerpadlo, protože je přehřáté. Chybí elektrický proud. Částičky nečistot (např. kamínky) se usadily v sacím otvoru.	Přístroj nechte vychladnout! Čerpadle demontujte a vyčistěte, zabraňte nasávání cizích látek.

Kontroly a údržba

S výjimkou níže popsaných případů je nutno čerpadlo v případě potřeby odeslat k opravě do zákaznického servisu.

Bezpečnostní pokyny pro kontroly a údržbu

Před jakýmkoliv pracemi a údržbou na čerpadle je nutno vždy přerušit přívod elektrického proudu (vytáhnout zástrčku ze zásuvky) a ujistit se, že se čerpadlo nemůže samovolně spustit.

Pouze přístroj, který je podrobován pravidelné údržbě a péči, může být uspokojivým pomocníkem. Nedostatečná údržba a péče může vést k nepředvídatelným úrazům a poraněním.

Plán kontrol a údržby

Časový interval	Popis	Příp. další podrobnosti
Podle potřeby a v závislosti na stupni znečištění	Vyčistit patní ventil	Zkontrolovat funkci patního ventilu (D)

SK



Pred uvedením prístroja do prevádzky si, prosím, prečítajte starostlivo tento návod na použitie.

A.V. 2 Dotlač, a to aj jednotlivých častí, je možná iba so súhlasom. Technické zmeny vyhradené.



SK	Máte technické otázky? Reklamáciu? Potrebujete náhradné diely alebo návod na obsluhu? Na našich internetových stránkach www.guede.com v časti Servis vám rýchlo a bez zbytočnej byrokracie pomôžeme. Prosím, pomôžte nám, aby sme vám mohli pomôcť. Pre správnu identifikáciu vášho prístroja v prípade reklamácie potrebujeme sériové číslo, číslo výrobku (objednávacie číslo) a rok výroby. Všetky tieto údaje nájdete na typovom štítku. Aby ste mali tieto údaje neustále poruke, zapíšte si ich, prosím, sem:		
	Sériové číslo: _____	Číslo výrobku: _____	Rok výroby: _____
	Tel.: +49 (0) 79 04 / 700-360	Fax: +49 (0) 79 04 / 700-51999	E-mail: support@ts.guede.com

Značenie:



Bezpečnosť výrobku:

	
Výrobok zodpovedá príslušným normám Európskeho spoločenstva	GS



Zákazy:

	
Zákaz zdržiavať sa v dopravovanom médiu	Udržujte neprístupné pre deti

Zákazy:

	
Zákaz ťahania/prenášania za kábel	Dopravované médium max. 35 °C



Výstraha:

	
Výstraha pred nebezpečným elektrickým napätím	Výstraha pred automatickým spustením



Príkazy:

	
Prečítajte si návod na obsluhu	

Ochrana životného prostredia:

	
Odpady neodhadzujte do prostredia, ale riadne ich likvidujte.	Obalový materiál z lepenky je možné odovzdať v zberniciach na to určených.
	
Poškodené a/alebo likvidované elektrické a elektronické prístroje odovzdajte v zberniciach na to určených.	

Obal:

	
Chráňte pred mokrom	Orientácia obalu hore

Prístroj

Domáca vodáreň HWA 1300 BI

Je možné ju použiť ako automatické záhradné čerpadlo aj ako domácu vodáreň. S automatickým tlakovým spínačom a integrovanou poistkou proti chodu nasucho, zapínačom/vypínačom.

Rozsah dodávky (obr. 1)

1. Prípojka čerpadla / Prípojka tlakového snímača
2. Odvzdušňovacia skrutka
3. Nasávacía prípojka
4. Skrutka na vypúšťanie vody
5. Tlakový snímač
6. Skrutkové spojenie prípojky
7. Prípojný kábel tlakového snímača
8. Zapínač/vypínač
9. Prípojný kábel čerpadla
10. Skriňa čerpadla
11. Rukoväť na prenášanie
12. Noha
13. Skriňa motora
14. Kontrolná žiarovka pre zastavenie pri chode nasucho
15. Čerpadlo v chode
16. Kontrolná žiarovka pre sieťové napätie
17. Tlačidlo RESET
18. Výstupná prípojka
19. Adaptér do zásuvky

SK **Vyhlasenie o zhode ES**

Týmto vyhlasujeme my, Güde GmbH & Co. KG Birkichstraße 6, 74549 Wolpertshausen, Germany, že koncepcia a konštrukcia nižšie uvedených prístrojov vo vyhotoveniach, ktoré uvádzame do obehu, zodpovedá základným bezpečnostným a hygienickým požiadavkám smerníc ES. **V prípade zmeny na prístroji, ktorá s nami nebola konzultovaná, stráca toto vyhlásenie svoju platnosť.**
Označenie prístrojov: HWA 1300 BI obj. číslo: 94204

Dátum/podpis výrobcu: 01.12.08
Údaje o podpísanom: pán Arnold, konateľ

Príslušné smernice ES:

73/23/EG
93/68/EG
89/336/EG
98/37/EG

Použitie harmonizované normy:

EN 60335-1:2002+A1+A11+A12
EN 60335-2-41:2003+A1

EN 50366:2003
EN 55014-1:2000+A1+A2
EN 55014-2:1997+A1
EN 61000-3-2:2000
EN 61000-3-3:1995+A1
EN 61000-3-3:1997+A1

Certifikačný orgán:

TÜV Rheinland Product Safety GmbH, Am Grauen Stein,
D-51105 Köln, Germany

Záruka

Záručné nároky podľa priloženého záručného listu.

Všeobecné bezpečnostné pokyny



Výrobok spĺňa požiadavky normy EN 61000-3-11 a vyžaduje zvláštne podmienky pripojenia. To znamená, že ho nie je možné použiť na ľubovoľných pripájacích bodoch. V prípade nepriaznivých sieťových pomerov môže prístroj spôsobiť výkyvy napätia. Výrobok je určený výhradne na používanie na pripájacích bodoch, ktoré a) neprekračujú maximálnu prípustnú impedanciu siete $Z_{max} = 0,233 \Omega$, alebo b) ktoré majú dlhodobú zaťažiteľnosť siete minimálne 100 A na každú fázu. Vy ako používateľ musíte zaistiť (v prípade nutnosti po konzultácii s dodávateľom elektrickej energie), aby pripájací bod, na ktorom chcete prístroj prevádzkovať, spĺňal jednu z týchto dvoch podmienok a) alebo b). Návod na obsluhu je nutné pred prvým použitím prístroja podrobne prečítať. Ak by vznikli pochyby ohľadne zapojenia alebo obsluhy stroja, obráťte sa na výrobcu (servisné oddelenie).

ABY BOL ZAISTENÝ VYSOKÝ STUPEŇ BEZPEČNOSTI, RIADTE SA, PROSÍM, NASLEDUJÚCIMI POKYNNI:



Čerpadlo nie je vhodné na dlhodobú prevádzku (napr. ako cirkulačné čerpadlo v rybníkoch či tokoch potokov). Životnosť sa pri tomto spôsobe použitia zodpovedajúcim spôsobom skráti. V tomto prípade použite spínacie hodiny a zaistíte dostatočne dlhé prestávky medzi prevádzkovými cyklami.



Čerpadlo nesmie byť k existujúcej vodovodnej sieti pripojené ako zariadenie, ktoré zvyšuje tlak.



Čerpadlo nie je vhodné ako dlhodobá, automatická poistka proti pretečeniu cisterien a studní či regulácia podzemnej vody v pivniciach.



Čerpadlo nenechávajte bez dozoru, aby sa zabránilo škodám v dôsledku prípadných chybných funkcií. Čerpadlo odpojte zásadne zo siete, ak sa nepoužíva. Za škody spôsobené neodbornou inštaláciou či neodbornou prevádzkou čerpadla výrobca neručí. Zariadenie musí byť kontrolované v pravidelných intervaloch a musí byť preverovaný jeho bezchybný stav. Čerpadlo musí byť pred každým uvedením do prevádzky vizuálne skontrolované z hľadiska poškodenia (predovšetkým na napájacím kábli a zástrčke). Je striktne zakázané používať poškodené čerpadlo.



Pozor: Prevádzka prístroja je dovolená iba s prúdovým chráničom (max. unikajúci prúd 30 mA podľa predpisu VDE diel 702). Opýtajte sa, prosím, odborníka v odbore elektro.

Čerpadlo sa v žiadnom prípade nesmie používať ako obbehové čerpadlo v bazénoch.

Tento prístroj nie je určený na to, aby bol používaný osobami s obmedzenými fyzickými, zmyslovými alebo duševnými schopnosťami alebo osobami s nedostatočnými skúsenosťami a vedomosťami, s výnimkou prípadov, keď na tieto osoby dohliada človek zodpovedný za ich bezpečnosť, alebo keď od neho dostali inštrukcie na používanie prístroja. Všetok obalový materiál udržiajte mimo dosahu detí. Nebezpečenstvo udusení!

Pozor: Vždy zaistíte optimálne chladenie motora. Minimálna vzdialenosť okolitých predmetov od vetracej mriežky by mala činiť 40 cm. Čerpadlo nikdy nezakrývajte ani ho neinštalujte v úzkej šachte. Zaistíte dobrý odvod tepla vzniknutého prevádzkou čerpadla.

Čerpadlo nie je určené pre bazény. Elektrickú inštaláciu smie vykonať iba odborník. Čerpadlo musí byť vybavené prúdovým chráničom.

Zabráňte tomu, aby čerpadlo bežalo nasucho bez prívodu vody. V opačnom prípade ohrozujete jeho životnosť a môžete poškodiť motor.

Motor hlavy čerpadla nikdy nebaľte do deky alebo látky, aby ste zabránili zmraznutiu vody pri chladnom počasí.

Čerpadlo nepoužívajte pri vonkajších teplotách nad 40 °C alebo pod 0 °C a takisto nie vo vode teplejšej než 35 °C.

Čerpadlom nikdy nečerpajte inú kvapalinu než vodu.

Vyhňte sa vode s obsahom piesku, ktorá môže zničiť tesnenie.

Pred zabudovaním čerpadla a jeho uvedením do chodu si podrobne prečítajte návod na obsluhu a dodržujte ho. Osobám, ktoré nie sú oboznámené s prevádzkou čerpadiel, odporúčame, aby si pred spustením čerpadla pozorne prečítali príručku na obsluhu a údržbu čerpadla, a tým predišli jeho poškodeniu.

Používateľ je na pracovisku zodpovedný voči tretím osobám za prípadné škody.

Čerpadlo je dovolené prevádzkovať výhradne s káblom alebo gumovým predlžovacím káblom typu H07RNF, ktorý zodpovedá normám DIN 57282 alebo DIN 57245.

Čerpadlo nie je dovolené zdvíhať a prenášať ťahaním za elektrický kábel, ani ho za elektrický kábel pripevňovať. Ak by došlo v dôsledku vonkajších vplyvov k poškodeniu kábla alebo zástrčky, nesmieme kábel sami opravovať! Kábel je nutné vymeniť za nový.

Túto prácu smie vykonať iba odborník v odbore elektro.

Je nutné sa uistiť, že prípojky elektrických zásuviek sú chránené pred vlhkosťou a zatopením.

Pred použitím skontrolujte, či prípojný kábel aj elektrické zástrčky sú v poriadku. Čerpadlo postavte na plochú, stabilnú a vodorovnú rovinu.

Pred vykonávaním akýchkoľvek prác na čerpadle vyťahnite zástrčku zo zásuvky.

Ak ide o bezpečnosť a inštaláciu prístroja, je používateľ zodpovedný za dodržiavanie miestnych predpisov.

Pred každým použitím vykonajte vizuálnu kontrolu prístroja. Prístroj nepoužívajte, ak sú bezpečnostné zariadenia poškodené alebo opotrebené. Nikdy bezpečnostné zariadenia nevyraďujte z prevádzky.

Prístroj používajte výhradne na účely uvedené v návode na použitie.

Ste zodpovední za bezpečnosť na pracovisku.

Ak je čerpadlo chybné, nechajte ho opraviť výhradne v autorizovaných opravovniach. Je dovolené používať iba originálne náhradné diely.

Vhodnými opatreniami zabráňte prístupu detí.

Pred uvedením do chodu musí odborník preveriť, či je stroj vybavený požadovanými ochrannými elektrickými zariadeniami.

Počas prevádzky čerpadla sa nesmú v čerpanom médiu zdržiavať osoby.

Čerpadlo nevystavujte priamemu prúdu vody.

Za dodržiavanie miestnych bezpečnostných predpisov a ustanovení o inštalácii stroja je zodpovedný prevádzkovateľ. (V prípade potreby konzultujte s odborníkom v odbore elektro).

Prevádzkovateľ musí vhodnými opatreniami zabrániť následným škodám v dôsledku zatopenia miestností v prípade poruchy domácej vodárne (napr. inštalácia alarmu, náhradného čerpadla a pod.). Čerpadlo nesmie nikdy bežať nasucho. Na škody vzniknuté chodom čerpadla nasucho sa nevzťahuje záruka výrobcu.

Elektrická bezpečnosť:

NEBEZPEČENSTVO! Úraz elektrickým prúdom!

Hrozí nebezpečenstvo poranenia elektrickým prúdom!

- Pred plnením čerpadla, po jeho vypnutí, pri odstraňovaní porúch a pred údržbou vytiahnite zástrčku zo zásuvky.

Prevádzkujte iba na prípojkách s prúdovým chráničom (RCD)!

- Konzultujte, prosím, s elektrikárom.

Údaje na typovom štítku musia súhlasiť s údajmi elektrickej siete.

Kábel chráňte pred vysokými teplotami, olejom a ostrými hranami.

Všeobecné pokyny:

- Pred použitím čerpadla vykonajte vždy vizuálnu kontrolu, aby ste zistili prípadné poškodenia čerpadla, najmä sieťového kábla a zástrčky.

Poškodené čerpadlo sa nesmie používať.

- V prípade poruchy nechajte čerpadlo skontrolovať v servisnom oddelení firmy GÜDE alebo u autorizovaného elektrikára.

Čerpadlo nevystavujte dažďu a nepoužívajte ho v mokrom ani vlhkom prostredí.

Aby ste zabránili chodu čerpadla nasucho, dbajte, prosím, na to, aby bol koniec nasávacej hadice vždy ponorený v čerpanom médiu.

- Pred každým spustením naplňte čerpadlo čerpanou tekutinou, až bude pretekať!

Pri použití čerpadla vo funkcii domácej vodárne je potrebné dodržať miestne predpisy vodárenského podniku.

Navyše je nutné dodržať ustanovenia normy DIN 1988.

Správanie v prípade núdze

Poskytnite prvú pomoc zodpovedajúcu druhu a stupni poranenia a čo najrýchlejšie privolajte kvalifikovanú lekársku pomoc.

Poraneného uložte do pokoja a tak, aby neutrpel ďalšiu ujmu.

Používanie stroja v súlade s jeho určením

Čerpadlo je určené výhradne na čerpanie čistej vody s cieľom zásobovania vodou v dome, záhrade, vo dvore a v poľnohospodárstve. V prípade nedodržania všeobecne platných predpisov a ustanovení tohto návodu nie je možné výrobcu činiť zodpovedným za prípadné škody.

Zvyškové riziká a ochranné opatrenia

Elektrické zvyškové riziká

Ohrozenie	Popis	Ochranné opatrenia
priamy elektrický kontakt	úder elektrickým prúdom	prúdový chránič
nepriamy elektrický kontakt	elektrický úraz prostredníctvom čerpaného média	prúdový chránič

Likvidácia

Pokyny na likvidáciu vyplývajú z piktogramov umiestnených na obale alebo na prístroj. Popis jednotlivých významov nájdete v kapitole „Značenia na prístroji“.

Požiadavky na obsluhu

Obsluha si musí pred použitím prístroja pozorne prečítať návod na obsluhu a musí ho pochopiť.

Kvalifikácia

Okrem podrobnej inštrukcie vykonanej zodpovednou osobou nie je na používanie tohto prístroja nutná žiadna špeciálna kvalifikácia.

Minimálny vek

Prístroj smú prevádzkovať iba osoby, ktoré dovŕšili 16. rok života.

Výnimku tvorí používanie mladistvými, ak je prístroj používaný pod dozorom vyučujúceho v rámci prípravy na povolanie a jeho používanie slúži na dosiahnutie potrebných zručností.

Školenie

Na používanie prístroja je nutná iba príslušná inštrukcia vykonaná zodpovednou osobou, resp. znalosť návodu na obsluhu. Špeciálne školenie nie je nutné.

Technické údaje

	HWA 1300 BI
Napájacie napätie	230 V / 50 Hz
Výkon motora P1	1300 W
Max. nasávacia výška	8 m
Max. čerpané množstvo	4000 l/h
Max. dopravná výška	48 m
Výtlačná prípojka	1"
Nasávacia prípojka	1"
Druh krytia	IP 44
Teplota vody	35 °C
Hmotnosť cca	14,6 kg
Číslo výrobku	94204

Preprava a uloženie



Pri ukladaní na zimu je potrebné dať pozor, aby v prístroji nebola voda, pôsobením mrazu by mohlo dôjsť k zničeniu prístroja.

Pri každej preprave a prenášaní je potrebné prístroj odpojiť od zdroja elektrického prúdu!

Montáž a prvé uvedenie do chodu

Filter a kalové sito

Pri čerpaní vody s obsahom piesku je nutné čerpadlo prevádzkovať s kalovým filtrom (dostať ako príslušenstvo) na nasávacej prípojke. Vniknutím piesku do mechanickej upchávky (spojovací hriadeľ motor – čerpadlo) by došlo k zničeniu čerpadla! To by znamenalo aj počas záručnej lehoty vlastné zavinenie a na také poruchy sa záruka nevzťahuje.

Bezpečnostné pokyny pre prvé uvedenie čerpadla do chodu



Pozor: Čerpadlo nesmie nikdy bežať nasucho.

Čerpadlo nepoužívajte na čerpanie pitnej vody!

Používateľ je zodpovedný voči iným osobám, ak ide o prevádzku čerpadla (vodáreň atď.).

Prevádzkujte iba na prípojkách vybavených prúdovým chráničom!

Pred uvedením prístroja do prevádzky musí kompetentný elektrikár skontrolovať, či prístroj disponuje požadovanými elektrickými bezpečnostnými prvkami.

Elektrické zapojenie sa vykoná do zásuvky. Skontrolujte napätie. Technické údaje uvedené na štítku musia súhlasiť s napätím elektrickej siete.

Ak čerpadlo používate pre jazierka, studne atď. a vo vodárňach, musíte dodržiavať príslušné normy krajiny použitia.

Elektrické čerpadlá používané vonku musia byť vybavené gumovým elektrickým káblom typu H07RNF, ktorý zodpovedá normám DIN 57282, resp. DIN 57245.

Keď je čerpadlo v chode, nesmú sa v čerpanej kvapaline zdržiavať ľudia ani zvieratá (napr. v bazénoch, pivniciach atď.)

Teplota čerpanej kvapaliny nesmie prekročiť +35 °C. Ak použijete predlžovací kábel, musí byť výhradne gumový, typu H07RNF, zodpovedajúci normám DIN 57282 alebo DIN 57245. Čerpadlo zapojené do elektrickej siete nikdy nechytajte, nezdvíhajte ani neprenášajte za kábel. Dbajte na to, aby v prípojnej zásuvke nebola voda ani vlhkosť a aby zástrčka bola chránená pred vlhkosťou.

Pred každým uvedením čerpadla do chodu skontrolujte, či elektrický kábel ani zásuvka nie sú poškodené. Pred vykonávaním akýchkoľvek prác na čerpadle je nutné čerpadlo odpojiť od elektrickej siete.

Ak je potrebné čerpadlo zabudovať do guly (vpustu), je nutné gulu následne uzavrieť vekom, aby bola zaistená bezpečnosť chodcov.

Čerpadlo v žiadnom prípade neinštalujte do vlhkých šachiet (nebezpečenstvo skratu, poškodenia koróziou)!

Aby sa zabránilo vzniku škôd, ktoré môžu vzniknúť v dôsledku chybných funkcií čerpadla (napr. zatopenie miestností atď.), je majiteľ (používateľ) povinný urobiť primerané bezpečnostné opatrenia (zabudovanie alarmu, náhradné čerpadlo a pod.).

Ak je čerpadlo chybné, opravu smie vykonať iba autorizovaná opravovňa. Je dovolené použiť iba originálne náhradné diely.

Upozorňujeme na to, že podľa platných noriem nepreberáme zodpovednosť za škody spôsobené našimi prístrojmi v dôsledku nižšie uvedených príčin.

Nevhodné opravy, vykonané neautorizovanými opravovňami. Použitie stroja v rozpore s jeho určením, resp. nedodržanie predpísaného použitia.

Preťaženie čerpadla trvalou prevádzkou.

Poistka proti tepelnému preťaženiu

Vnútri elektromotora je namontovaná sonda, ktorá čerpadlo pri prekročení určitej teploty automaticky vypne, a po vychladnutí ho opäť zapne. To mnohokrát zvyšuje životnosť čerpadla a zabraňuje tepelnému poškodeniu elektromotora.

Ochrana proti preťaženiu/tepelný motorový spínač

Čas vychladnutia činí cca 25 minút, potom sa čerpadlo automaticky opäť zapne. Preto zabráňte nebezpečným situáciám vzniknutým v dôsledku automatického rozbehu čerpadla. Keď sa spínač motora vypne, resp. zapne, je nutné nájsť príčinu a odstrániť ju (pozrite tiež „Diagnostika porúch“). Údaje tu uvedené nepovažujte za návod na „domáce“ opravy, pretože na opravy sú potrebné odborné znalosti. V prípade porúch sa vždy obráťte na zákaznícky servis.

Je nutné zaistiť dobrý prívod vzduchu, aby sa zabránilo prehriatiu čerpadla!

Neinštalujte v úzkych alebo vlhkých šachtách a nezakrývajte!

Tlakový snímač

Elektronický tlakový snímač s integrovanou ochranou proti chodu nasucho čerpadlo automaticky vypne, keď spotrebič zavriete, a opäť ho zapne, keď spotrebič otvoríte.

Zastavenie pri chode nasucho: Zastavenie pri chode nasucho sa hlási prostredníctvom červenej kontrolky

FAILURE pri vypnutom motore. Pre uvedenie zariadenia do pôvodného stavu stačí stlačiť tlačidlo RESET potom čo zaistíte, aby do nasávania čerpadla pritekala voda.

Obsluha

Bezpečnostné pokyny pre obsluhu

Prístroj používajte až po dôkladnom prečítaní návodu na obsluhu. Dodržujte všetky bezpečnostné pokyny uvedené v návode. Voči iným osobám sa správajte zodpovedne.

- Používajte iba nasávacie súpravy so spätným ventilom.
- Nasávaciu hadicu starostlivo naplňte vodou.
- Pozor: Nenapíňajte cez spínač => spínač naskrutkujte až po naplnení!
- **Pozor:** Malé spotrebiče môžu spôsobiť poruchy => zvýšte odber vody.

Podrobný návod

- **Pripojte nasávacie potrubie so spätným ventilom (pätný ventil) k zodpovedajúcej prípojke nasávania. Všetky prípojky so závitom VŽDY ešte utesnite tesniacou páskou.**
- **Ak chcete čerpadlo naplniť, odskrutkujte odvzdušňovaciu skrutku na zadnej časti čerpadla a na prípojke výtláčného potrubia (obr. A; pol. 2 a 1). Prístroj naplňte tak dlho, až bude odvzdušňovacím otvorom vytekať voda. (D)**
- **Odvzdušňovaciu skrutku utesnite a opäť ju zaskrutkujte. Potom utesnite výtláčné potrubie v mieste prípojky a nepriedušne ho uzavrite.**
- **Čerpadlo zapojte do siete.**



Pozor: Pri montáži nasávacieho a výtláčného potrubia na príslušné prípojky vždy dôkladne zaskrutkujte príslušné závit, aby nedošlo ku škodám v dôsledku poškodenia skrine čerpadla!



Pozor: Dôkladné utesnenie závitových spojov a naplnenie nasávacieho systému bez prístupu vzduchu (B a D) – (nasávací hadica a skriňa čerpadla) vám ušetrí neúspešné pokusy o fungovanie čerpadla! **Skontrolujte tesnosť pätného ventilu (C)** – systém naplňte podľa inštrukcií (B) a nasávaciu hadicu pred spustením vytiahnite z média, aby ste ju skontrolovali – kvapalina smie vytekať iba z nasávacej hadice!

Odvzdušnenie

Aby ste vypustili prípadný vzduch z vedenia, povoľte odvzdušňovaciu skrutku (obr. A; pol. 2)

Vypúšťanie vody

Povoľte vypúšťaciu skrutku, aby ste čerpadlo celkom vypúšťali. (obr. A; pol. 4)

Dôležité: Ak by čerpadlo bolo dlhší čas mimo prevádzky, je nutné vyprázdniť potrubie aj skriňu čerpadla. Čerpadlo chráňte pred mrazom. Je dovolené čerpadlo uložiť iba v prípade, ak je celkom vypustené.

Poruchy – Príčiny – Odstránenie

POZOR: VŽDY NAJPRV SKONTROLUJTE POISTKY PROTI PREŤAŽENIU!

Porucha	Príčina	Odstránenie
Motor sa nerozbíha	Chýba sieťové napätie Zablokované lopatkové koleso čerpadla	Skontrolujte napätie Skrutkovačom pretočte hriadeľ motora krytom ventilátora (povoľte zalepenú mechanickú upchávku)
Čerpadlo nenasáva	Chýba pätný ventil, resp. je netesný, upchaný Pätný ventil nie je vo vode Skríňa čerpadla je bez vody Príliš veľká nasávací výška V nasávacom potrubí sú vzduchové bubliny Prípojky nie sú utesnené, čerpadlo nasáva vzduch, čerpadlo nie je odvzdušnené	Namontujte, resp. vyčistite pätný ventil Ponorte nasávací ventil do vody Naplnite skriňu čerpadla Skontrolujte nasávaciu výšku Skontrolujte tesnosť nasávacieho potrubia Prípojenie vykonajte znovu a starostlivo podľa inštrukcií v kapitole „Uvedenie do chodu“!
Nedostatočné množstvo čerpanej vody	Príliš veľká nasávací výška Nasávací kôš pätného ventilu je znečistený Vodná hladina rýchlo klesá	Skontrolujte nasávaciu výšku Vyčistite nasávací kôš Pätný ventil položte nižšie Vyčistite čerpadlo a vymeňte rýchlo opotrebitelné súčasti.
Tepelný spínač čerpadlo vypína	Tepelná ochrana vypla čerpadlo, pretože je prehriate. Chýba elektrický prúd. Čiastočky nečistôt (napr. kamienky) sa usadili v nasávacom otvore.	Prístroj nechajte vychladnúť! Čerpadlo demontujte a vyčistite, zabráňte nasávaniu cudzích látok.

Kontroly a údržba

S výnimkou nižšie popísaných prípadov je nutné čerpadlo v prípade potreby odoslať na opravu do zákaznickeho servisu.

Bezpečnostné pokyny na kontrolu a údržbu

Pred akýmikoľvek prácami a údržbou na čerpadle je nutné vždy prerušiť prívod elektrického prúdu (vytiahnuť zástrčku zo zásuvky) a uistiť sa, že sa čerpadlo nemôže samovoľne spustiť.

Iba prístroj, ktorý je podrobovaný pravidelnej údržbe a starostlivosti, môže byť uspokojivým pomocníkom. Nedostatočná údržba a starostlivosť môže viesť k nepredvídateľným úrazom a poraneniam.

Plán kontrol a údržby

Časový interval	Popis	Príp. ďalšie podrobnosti
Podľa potreby a v závislosti od stupňa znečistenia	Vyčistiť pätný ventil	Skontrolovať funkciu pätného ventilu (D)

NL	Vóór ingebruikneming van het apparaat deze gebruiksaanwijzing aandachtig doorlezen.
----	--



A.V. 2 Voor nadruk en uittreksels is toestemming vereist. Technische wijzigingen voorbehouden.

NL	Hebt u technische vragen? Een reclamatie? Hebt u reserveonderdelen of een gebruiksaanwijzing nodig? Op onze website www.guede.com in Service helpen wij u snel en niet-bureaucratisch verder. Help ons om u te helpen, a.u.b. Om uw apparaat in geval van reclamatie te kunnen identificeren hebben wij het serienummer evenals artikelnummer en productiejaar nodig. Deze gegevens vindt u op het typeplaatje. Vul deze gegevens hieronder in om deze altijd bij de hand te hebben.		
	Serienummer: _____	Artikelnummer: _____	Bouwjaar: _____
	Tel.: +49 (0) 79 04 / 700-360	Fax: +49 (0) 79 04 / 700-51999	E-mail: support@ts.guede.com



Aanduiding:

Productveiligheid:	
	
Het product is conform de desbetreffende normen van de Europese Gemeenschap	GS



Verboden:

	
Zich in de verpompte vloeistof ophouden is verboden	Toegang voor kinderen verboden

Verboden:

	
Aan de kabel trekken/transporteren verboden	Verpompte vloeistof max. 35 °C

Waarschuwing:

	
Waarschuwing voor gevaarlijke elektrische spanning	Waarschuwing voor automatische aanloop



Aanwijzingen:

	
Gebruiksaanwijzing lezen	

Milieubescherming:

	
Afval niet in het milieu, maar vakkundig verwijderen	Verpakkingsmateriaal van karton bij de daarvoor bestemde recyclingplaatsen afleveren
	
Beschadigde en/of verwijderde elektrische of elektronische apparaten bij de daarvoor bestemde recyclingplaatsen afleveren	

Verpakking:

	
Tegen vocht beschermen	Verpakkingsoriëntering boven

Apparaat

Huiswaterautomaat HWA 1300 BI

Als automatische tuinpomp en te gebruiken als installatie voor huiswatervoorziening. Met automatische drukschakelaar en geïntegreerde beveiliging tegen drooglopen, aan/uit-schakelaar, draaggreep.

Levering (afbeelding 1)

1. Pompaansluiting/drukschakelaaraansluiting
2. Ontluchtingsschroef
3. Aanzuigaansluiting
4. Aftapschroef
5. Drukschakelaar
6. Schroefstuk voor aansluiting
7. Aansluitkabel drukschakelaar
8. Aan/uit-schakelaar
9. Aansluitkabel pomp
10. Pomphuis
11. Draaggreep
12. Voet
13. Motorhuis
14. Controlelampje voor stoppen bij drooglopen
15. Pomp in gebruik
16. Controlelampje voor netspanning
17. RESET-knop
18. Uitloopaansluiting
19. Adapterstopcontact

EG-Conformiteitverklaring

Hiermede verklaren wij, Güde GmbH & Co. KG Birkichstraße 6, 74549 Wolpertshausen, Germany dat het navolgend genoemde apparaat, op grond van zijn ontwerp en bouwwijze, evenals de door ons in omloop gebrachte uitvoeringen, aan de desbetreffende fundamentele veiligheids- en gezondheidverordeningen van de EG-richtlijnen voldoen. **Bij een niet met ons overeengekomen wijziging aan het apparaat verliest deze verklaring haar geldigheid.**
Benaming van het apparaat: **HWA 1300 BI** Artikel nr.: **94204**

Datum/Handtekening fabrikant: 01.12.08 
Gegevens betr. ondertekende: Dhr. Arnold, bedrijfsleider

Desbetreffende EG-Richtlijnen:

73/23/EG
93/68/EG
89/336/EG
98/37/EG

Gebruikte harmoniserende normen:

EN 60335-1:2002+A1+A11+A12
EN 60335-2-41:2003+A1
EN 50366:2003

EN 55014-1:2000+A1+A2
EN 55014-2:1997+A1
EN 61000-3-2:2000
EN 61000-3-3:1995+A1
EN 61000-3-3:1997+A1

Plaats van certificeren:
TUV Rheinland Product Safety GmbH, Am Grauen Stein,
D-51105 Köln, Germany

Garantie

Garantieclaims volgens bijgaande garantiekaart.

Algemene veiligheidsinstructies



Het product voldoet aan de eisen van de EN 61000-3-11 en is aan bijzondere aansluitingsvoorwaarden onderworpen. Dit betekent dat een gebruik aan willekeurige, vrij kiesbare aansluitingspunten niet toegelaten is. Het apparaat kan bij ongunstige netverhoudingen tot voorbijgaande spanningsschommelingen leiden. Het product is uitsluitend voor het gebruik aan aansluitingspunten bestemd die a) een maximale toegelaten netimpedantie $Z_{max} = 0,233 \Omega$ niet overschrijden, of b) die een duurzame stroombelastbaarheid van het net van minstens 100 A per fase hebben. Als gebruiker dient u vast te stellen – indien nodig – dat uw aansluitingspunt, waaraan u het product wenst aan te sluiten, aan een van de twee genoemde eisen a) of b) voldoet.

De gebruiksaanwijzing dient, vóór de eerste ingebruikneming van het apparaat, geheel doorgelezen te worden. Indien over de aansluiting en bediening van het apparaat twijfels bestaan, dient u zich tot de producent (serviceafdeling) te wenden.

OM EEN HOGE GRAAD VAN VEILIGHEID TE GARANDEREN DIENT U DE VOLGENDE INSTRUCTIES IN ACHT TE NEMEN:



De pomp is niet voor langdurig gebruik (bijv. als circulatiepomp in vijvers of voor gebruik als beekloop) geschikt. De levensduur wordt bij een dergelijk gebruiksdoel overeenkomstig verkort. Gebruik in dit geval een tijds klok waarbij voldoende pauzes tussen het aan- en uitschakelen ingesteld worden.



De pomp mag niet als installatie voor een drukverhoging van het bestaande waterleidingnet gebruikt worden.



De pomp is niet geschikt om te gebruiken als een langdurige, automatische overloopbeveiliging van waterreservoirs, bronnen of grondwaterregeling in kelderruimten.



Gebruik de pomp nooit onbewaakt om gevolgschaden door eventuele foutfuncties te vermijden. Koppel de pomp principieel van het stroomnet af, als deze niet gebruikt wordt. Schaden door niet vakkundige installatie of een verkeerd gebruik van de pomp worden door de producent niet overgenomen als garantie. De installatie dient in regelmatige perioden op een perfecte functie gecontroleerd te worden. De pomp dient voor iedere ingebruikneming op schade (in het bijzonder aan de netkabel en/of stekker) ook visueel gecontroleerd te worden. Het is ten strengste verboden een beschadigde pomp te gebruiken.



Let op: Het gebruik is slechts met een foutstroomschakelaar (max. foutstroom van 30 mA volgens VDE voorschrift, deel 702) toegestaan. Vraag uw elektrivakman.

De pomp mag in geen geval als circulatiepomp voor zwembaden gebruikt worden.

Dit apparaat mag niet door personen met beperkte fysieke, sensorische of geestelijke bekwaamheden of met een gebrek aan ervaringen en/of kennis gebruikt worden, met uitzondering daarvan dat zij, voor hun eigen veiligheid, door een bevoegde persoon worden gecontroleerd of van deze persoon instructies hebben gekregen hoe het apparaat gebruikt dient te worden.

Houd alle verpakkingsmaterialen van kinderen en kleine kinderen weg; er bestaat verstikkingsgevaar!

Let op: Zorg principieel voor optimale koeling van de motor. De minimale afstand tot het luchtrooster moet in elk geval minimaal 40 cm zijn. Dek de pomp nooit af, resp. bouw deze nooit in een smalle schacht in. Zorg ervoor dat de door het gebruik geproduceerde warmte goed afgevoerd kan worden. De pomp is niet geschikt voor zwembaden. De elektrische installatie mag uitsluitend door een vakman aangesloten worden. De pomp moet via een inrichting voor foutstroom gevoed worden.

Vermijd dat de pomp droog en zonder water kan draaien, anders wordt de levensduur van uw pomp belangrijk verkort en de motor beschadigd.

Pak nooit de motor en de pompkop in een deken of een doek om, bij koud weer, bevroering van het water tegen te gaan.

Gebruik de pomp niet bij buitentemperaturen boven 40 °C of onder 0 °C en ook niet bij water met een temperatuur boven 35°C.

De pomp mag uitsluitend voor water gebruikt worden.

Vermijd zandachtig water, dit kan dichtingen beschadigen.

Voor inbouw en inbedrijfstelling de gebruiksaanwijzing exact opvolgen. Wij adviseren aan de personen, die het gebruik van de pomp niet kennen, voor de ingebruikneming van de pomp zelf het desbetreffende gebruiks- en onderhoudshandboek aandachtig door te lezen om al vooraf eventuele schade aan de pomp te vermijden.

De gebruiker is op de werkplek tegenover derden verantwoordelijk.

De pomp mag uitsluitend met een kabel of een rubberen verlengkabel, type H07 RNF, in overeenstemming met de normen DIN 57282 of DIN 57245, gebruikt worden.

De pomp mag aan de elektrische verbindingenkabel niet getild, verplaatst, resp. bevestigd worden.

Indien de kabel of de stekker op grond van invloeden van buiten af beschadigd worden, mag de kabel niet gerepareerd worden! De kabel dient door een nieuwe vervangen te worden.

Deze vervanging mag slechts door een electricien uitgevoerd worden.

Men moet er zeker van zijn dat de elektrische aansluitingen aan stopcontacten tegen water en vocht beschermd zijn.

Gecontroleerd moet worden dat de aansluitkabel en de elektrische stekker voor het gebruik in orde zijn. De pomp op een vlakke, stabiele en horizontale ondergrond plaatsen.

Voor het uitvoeren van willekeurige werkzaamheden aan de pomp de stekker uit het stopcontact nemen.

De gebruiker is voor het nakomen van de plaatselijke voorschriften, met het oog op de veiligheid en de inbouw, verantwoordelijk.

Voer voor elk gebruik een visuele controle uit van het apparaat. Gebruik het apparaat niet, als veiligheidsinrichtingen beschadigd of versleten zijn. Zet nooit de veiligheidsinrichtingen buiten bedrijf.

Gebruik het apparaat uitsluitend voor het in deze gebruiksaanwijzing aangegeven gebruiksdoel.

U bent verantwoordelijk voor de veiligheid binnen het werkingsgebied.

Indien de pomp defect is, dient de reparatie uitsluitend door bevoegde werkplaatsen uitgevoerd te worden. Slechts originele onderdelen mogen gebruikt worden. De toegang van kinderen moet door juiste maatregelen verhindert worden. Voor de inbedrijfstelling moet door vakkundige controle vastgesteld worden dat de geëiste elektrische veiligheidsmaatregelen aanwezig zijn. Tijdens het gebruik van de pomp voor huishoudelijke watervoorziening mogen zich geen personen in de verpompte vloeistof bevinden. Vermijd dat deze pomp aan een directe waterstraal wordt blootgesteld. Voor het opvolgen van de plaatselijke veiligheids- en inbouwbeperkingen is de gebruiker verantwoordelijk. (Vraag eventueel een elektricien.) Vervolgschaden door overstroming van ruimten, bij storingen aan de pomp voor de huishoudelijke watervoorziening, moeten door de gebruiker middels gepaste maatregelen (bijv. installatie van een alarmsysteem, reservepomp e.d.) uitgesloten worden. De pomp voor huishoudelijke watervoorziening mag nooit droog pompen; voor schade aan deze pomp die door drooggebruik ontstaat, vervalt de fabrieksgarantie.

Elektrische veiligheid:
GEVAAR! Stroomschok!

Er is letselgevaar door elektrische stroom!

- **Vóór het vullen, na het uitschakelen, bij het oplossen van storingen en vóór het onderhoud de netstekker uitnemen.**

Uitsluitend aansluitingen met een schakelaar voor foutstroom (RCD) aansluiten.

- Vraag een elektricien.

Gegevens op het typeplaatje moeten met de gegevens van het stroomnet overeenkomen. De kabel tegen hitte, olie en scherpe kanten beschermen.

Algemene aanwijzingen:

- Voer altijd voor het begin van de werkzaamheden een visuele controle uit om vast te stellen of de pomp, met name de netkabel en stekker, beschadigd zijn. Een beschadigde pomp mag niet gebruikt worden.
- Laat de pomp, in een schadegeval, door GÜDE service of een geautoriseerde vakman controleren. Stel de pomp niet aan regen bloot en gebruik deze niet in een vochtige of natte omgeving. Voor vermijden van drooglopen van de pomp moet er op gelet worden dat het slangeind zich steeds in de te verpompen vloeistof bevindt.
- Vul de pomp voor iedere inbedrijfstelling tot de overloop met de te ver pompen vloeistof!

Bij gebruik van de pomp voor de huiswaterverzorging moeten de plaatselijke voorschriften, i.v.m. water en de desbetreffende overheidsorganen voor afvalwater, opgevolgd worden. Bovendien moeten de bepalingen van de DIN 1988 opgevolgd worden.

Handelswijze in noodgeval

Tref de noodzakelijke maatregelen om éérste hulp te verlenen, die met het letsel overeenkomt en vraag zo snel mogelijk gekwalificeerde medische hulp aan. Bescherm gewonde personen voor overig letsel en stel ze gerust.

Gebruik volgens de bepalingen

De pomp is uitsluitend bestemd voor het verpompen van helder water, met het doel van watervoorziening in huis, tuin, hof en landbouw. Bij niet naleving van de bepalingen uit de algemeen geldende voorschriften, evenals van de bepalingen uit deze gebruiksaanwijzing, kan de producent voor schaden niet aansprakelijk gesteld worden.

Overige gevaren en beschermingsmaatregelen
Elektrische gevaren

Bedreiging	Beschrijving	Beschermingsmaatregel(en)
Direct elektrisch contact	Stroomsschok.	Foutstroomschakelaar FI.
Indirect elektrisch contact	Stroomsschok door vloeistof.	Foutstroomschakelaar FI.

Verwijdering

De verwijdering instructies zijn met pictogrammen aangegeven die op het apparaat, resp. op de verpakking, te vinden zijn. Een beschrijving van de afzonderlijke betekenissen is in het hoofdstuk "Aanduidingen op het apparaat" te vinden.

Eisen aan de bedienende persoon

De bedienende persoon moet, vóór het gebruik van het apparaat, de gebruiksaanwijzing goed gelezen en verstaan hebben.

Kwalificatie

Behalve een uitvoerige instructie door vakkundig verkooppersoneel is er geen speciale kwalificatie voor het gebruik van het apparaat nodig.

Minimale leeftijd

Het apparaat mag slechts door personen gebruikt worden van 16 jaar of ouder. Uitzondering hierop is het gebruik door jeugdige personen bij een beroepsopleiding ter verkrijging van vaardigheid en indien dit onder toezicht van een opleider plaats vindt.

Scholing

Om het apparaat te kunnen gebruiken is enig passend onderricht, door een vakman, resp. de bedieningsaanwijzing, voldoende. Een speciale scholing is niet noodzakelijk.

Technische gegevens

	HWA 1300 BI
Aansluiting	230 V / 50 Hz
Motorvermogen P1	1300 W
Max. aanzuighoogte	8 m
Max. opvoerhoeveelheid	4000 l/h
Max. opvoerhoogte	48 m
Aansluiting drukleiding	1"
Zuigaansluiting	1"
Beveiligingsklasse	IP 44
Watertemperatuur	35 °C
Gewicht ca.	14,6 kg
Artikel nr.	94204

Transport en opslag



Bij opslag voor de winter moet er op gelet worden dat zich geen water in het pomphuis bevindt omdat door bevroering het pomphuis beschadigd kan worden. Voor ieder transport dient de pomp van het stroomnet afgekoppeld te worden!

Montage en de éérste ingebruikneming

Filter en vuilwaterzeef

Bij zandachtig water moet de pomp met een filter (als accessoire verkrijgbaar) aan de zuigaansluiting van de pomp gebruikt worden. Het indringen van zand in de pakkingen van de glijring (verbindingsas motor – pomp) zal deze beschadigen! Ook binnen de garantieperiode zal dit als

verkeerde montage beschouwd worden en daardoor van iedere garantie uitgesloten zijn.

Veiligheidsinstructies vóór de eerste ingebruikneming



Let op: De pomp mag absoluut niet in droge toestand draaien.

De pomp is niet voor het pompen van drinkwater bestemd!

De gebruiker is tegenover derden, met betrekking tot het gebruik van de pomp (waterinstallatie enz.), verantwoordelijk.

Slechts aan aansluitingen met een schakelaar voor foutstroom (FI) aansluiten.

Voor de inbedrijfstelling moet door een bevoegde elektricien gecontroleerd worden of alle vereiste elektrische veiligheidsmaatregelen aanwezig zijn.

De elektrische aansluiting moet d.m.v. een stopcontact plaatsvinden. Spanning controleren. De op het plaatje aangegeven technische gegevens moeten in overeenstemming zijn met de spanning van het stroomnet.

Indien de pomp voor vijvers, fonteinen enz., evenals in de daarvoor bedoelde waterinstallaties, wordt gebruikt, moeten de in de afzonderlijke landen geldige normen, waar de pomp wordt gebruikt, beslist nagekomen worden.

Elektrische pompen, die buiten worden gebruikt, dienen met een rubberen elektrische kabel - type H07RNF, in overeenstemming met de normen DIN 57282, resp. DIN 57245, uitgerust te zijn.

Als de pomp in gebruik is, mogen geen personen en/of dieren in de op te pompen vloeistof verblijven of duiken (bijv. zwembaden, kelders enz.).

De temperatuur van de te verpompen vloeistof mag de +35°C niet overschrijden. Indien verlengkabels worden gebruikt, moeten deze uitsluitend van rubber zijn, type H070RN-F, in overeenstemming met de normen DIN 57282 of DIN 57245. De op het elektrische net aangesloten pomp nooit aan de kabel aanraken, resp. tillen of verplaatsen. Let er op dat het stopcontact ver van water en vocht is verwijderd en dat de stekker voor vocht wordt beschermd.

Voor iedere inbedrijfstelling van de pomp controleren of de elektrische kabel en het stopcontact niet beschadigd zijn. Voor het uitvoeren van willekeurige werkzaamheden aan de pomp dient deze van het stroomnet afgekoppeld te worden.

Indien de pomp in een rioolput wordt ingebouwd, moet de rioolput met een deksel afgesloten worden om de veiligheid van passanten te waarborgen.

Bouw de pomp in geen geval in een vochtige schacht in wegens kortsluitinggevaar en schade door corrosie!

Ter vermindering, resp. voorkoming van eventuele schade (bijvoorbeeld overstromde ruimtes enz.), als gevolg van een niet perfect functionerende pomp (door storingen, resp. gebreken), is de bezitter (gebruiker) verplicht desbetreffende veiligheidsmaatregelen te nemen (inbouw van een alarminstallatie, reservepomp e.d.).

Indien de pomp defect is, dient de reparatie uitsluitend door een bevoegde werkplaats uitgevoerd te worden. Slechts originele onderdelen mogen gebruikt worden.

Wij maken u er op attent dat wij in overeenstemming met de geldige normen betreffende eventuele, door onze apparaten veroorzaakte schade, voor datgene hieronder is aangegeven geen verantwoording overnemen:

Verkeerde reparaties die door niet bevoegde werkplaatsen werden uitgevoerd.

Zich aan het doel onttrekken, resp. het niet nakomen van het reguliere gebruik.

Overbelasting van de pomp door continubedrijf.

Beveiliging tegen oververhitting

In de elektrische motor is een temperatuursonde gemonteerd die bij overschrijding van een bepaalde temperatuur de pomp automatisch uitschakelt, resp. na afkoeling weer inschakelt. Het verhoogt de levensduur van de pomp vele malen en verhindert het doorbranden van de elektrische motor.

Beveiliging tegen overbelasting/thermische motorschakelaar

De afkoeltijd bedraagt ca. 25 minuten, aansluitend schakelt de pomp zich automatisch weer in. Vermijd gevaarsituaties door automatische aanloop. Als zich de motorschakelaar uit-, resp. inschakelt, is het beslist noodzakelijk de oorzaak op te sporen en deze oorzaak te verwijderen (zie ook „Storingen“). De hier uitgevoerde adviezen mogen niet als aanwijzingen voor „zelfgemaakte“ reparaties beschouwd worden omdat de reparatiewerkzaamheden specifieke vakkennis nodig hebben. Bij eventuele storingen dient u zich altijd tot de klantendienst te wenden.

Zorg beslist voor een goede luchttoevoer om oververhitting van de pomp te vermijden!

Niet in te smalle of vochtige schachten inbouwen of deze afdekken!

Drukschakelaar

De elektronische drukschakelaar met geïntegreerde droogloopbeveiliging schakelt de pomp automatisch uit als de afname gesloten wordt en weer aan als de afname weer geopend wordt.

Stoppen bij drooglopen: Het stoppen bij drooglopen wordt door het inschakelen van het rode controlelampje FAILURE, bij uitgeschakelde motor, gemeld. Voor de terugstelling van de installatie is het voldoende op de RESET toets te drukken, nadat is vastgesteld dat water in de aanzuiging aanwezig is.

Bediening

Veiligheidsinstructies voor de bediening

Gebruik het apparaat pas nadat u de gebruiksaanwijzing aandachtig hebt gelezen. Let op alle, in de gebruiksaanwijzing aangegeven, veiligheidsinstructies. Gedraagt u zich verantwoord tegenover andere personen.

- Slechts aanzuigende apparaten met een terugslagventiel gebruiken.
- De aanzuigslang zorgvuldig met water vullen.
- Let op: Niet aan de schakelaar vullen. => De schakelaar eerst na het vullen weer opschroeven!
- **Let op:** Kleine verbruikers kunnen storingen veroorzaken => waterverbruik verhogen.

Aanwijzingen stap voor stap

- **Sluit aan de aansluiting van de zuigleiding een passende aanzuigleiding met terugslagventiel (voetventiel) aan. Dicht alle schroefaansluitingen aanvullend ALTIJD met afdichtband af.**
- **Verwijder voor het vullen de ontluchtingsschroef aan de pompnug en aan de aansluiting van de drukleiding (afb. A, pos. 2 en 1). Vul het apparaat zover tot er water bij de ontluchtingsopening uit komt (D).**
- **Dicht de ontluchtingsschroef af en draai deze weer in. Dicht aansluitend de drukleiding aan de aansluiting van de drukleiding af en sluit deze luchtdicht aan.**
- **Sluit de pomp aan het stroomnet aan.**



Let op: Bij installeren van zuig- en drukleidingen aan de daarbij behorende aansluitingen de desbetreffende schroefdraad voorzichtig indraaien zodat geen beschadigingen door scheuren van het pomphuis ontstaan!



Let op: Het zorgvuldige afdichten van de schroefdraadaansluitingen en het **luchtledig** vullen (B en D) van het aanzuigstelsel (zuigslang en pomphuis) vermijden resultaatloze aanzuigpogingen!

Controleer het voetventiel op dichtheid (C) – vul het systeem volgens de aanwijzing (B) en trek de zuigslang vóór de inbedrijfstelling voor controle uit de verpompte vloeistof – de vloeistof mag nu niet uit de zuigslang lopen!

Ontluchting

Maak de ontluchtingsschroef los om de mogelijk ingesloten lucht te laten ontsnappen (afb. A, pos. 2).

Water aftappen

Maak de aftapschroef los om de pomp volledig leeg te laten lopen (afb. A, pos. 4).

Belangrijk: Indien de pomp voor langere tijd niet gebruikt wordt, beslist de buisleidingen en het pomphuis leegmaken. De pomp dient voor vorstgevaar beschermd te worden. De pomp mag slechts volledig leeg opgeslagen worden.

Storingen - Oorzaken - Oplossingen

LET OP: ALTIJD EERST DE OVERLASTZEKERINGEN CONTROLEREN!

Storing	Oorzaak	Oplossing
Motor start niet	Netspanning ontbreekt. Pompwiel geblokkeerd.	Spanning controleren. Met schroevendraaier, door de beschermkap van de ventilator, motoras draaien (verkleefde pakking van de glijring).
Pomp zuigt niet aan	Voetventiel ontbreekt, resp. is on dicht of verstopt. Voetventiel niet in het water. Pomphuis zonder water. Te grote zuighoogte. Luchtbellen in aanzuigleiding. Aansluitingen niet afdicht, pomp trekt lucht, pomp niet ontlucht.	Voetventiel monteren, resp. reinigen. Zuigventiel in water dompelen. Pomphuis vullen. Zuighoogte controleren. Dichtheid van de aanzuigleiding controleren. Aansluiting onder hoofdstuk "Inbedrijfstelling" herhalen!
Opvoerhoeveelheid van water is onvoldoende	Zuighoogte te hoog. Zuigkorf van het voetventiel is vervuild. Waterspiegel daalt te snel.	Zuighoogte controleren. Zuigkorf reinigen. Voetventiel dieper plaatsen. Pomp reinigen en versleten onderdelen vervangen.
Thermoschakelaar schakelt de pomp uit	De oververhittingbeveiliging heeft de pomp, omdat deze oververhit is, uitgeschakeld. Geen stroom. Vuildeeltjes (bijv. kiezelstenen) hebben zich in de aanzuigopening vastgezet.	Apparaat laten afkoelen! Pomp demonteren en reinigen, aanzuigen van vreemde voorwerpen verhinderen.

Inspectie en onderhoud

Met uitzondering van de hierna beschreven gevallen moet de pomp bij reparatiebehoefte naar de klantendienst gebracht worden.

Veiligheidsinstructies voor inspectie en onderhoud

Voordat willekeurige onderhoudswerkzaamheden aan de pomp worden uitgevoerd, moet altijd de elektrische aansluiting onderbroken worden (de stekker uit het stopcontact nemen) en zich overtuigen dat de pomp niet in bedrijf komt.

Enkel een regelmatig onderhouden en een goed verzorgd apparaat kan een tot tevredenheid werkend hulpmiddel zijn. Onderhouds- en verzorgingsfouten kunnen tot onvoorziene ongevallen en letsels leiden.

Inspectie- en onderhoudsschema

Tijdsinterval	Beschrijving	Eventuele overige details
Afhankelijk van behoefte en vervuilingsgraad	Voetventiel schoonmaken	Functie van het voetventiel controleren (D)

GB Please read carefully the following Operating Instructions before putting the appliance into operation.

A.V. 2 Any reprints, even partial, are subject to approval. Technical changes reserved

GB	Do you have any technical questions? Any claim? Do you need any spare parts or operating instructions? We will quickly help you and without needless bureaucracy at our home page www.guede.com in the Service part. Please help us be able to help you. In order to be able to identify your appliance in case of claim, we need the serial No., product No. (order No.) and year of production. All this data can be found on the type label. Please enter the data below for future reference.		
	Serial No.:	Product No.:	Year of production:
	Tel.: +49 (0) 79 04 / 700-360	Fax: +49 (0) 79 04 / 700-51999	E-Mail: support@ts.guede.com

Marking:

Product safety, prohibitions:

Product corresponds to appropriate EU norms	GS

Prohibitions:

Do not stay in the transported medium	Keep away from children
No pulling / carrying with cable	Transported medium of max. 35 °C

Warning:

Warning against dangerous voltage	Warning against automatic starting

Commands:

Read the Operating Instructions	

Environment protection:

Do not throw waste into environment but dispose it properly.	Packing cardboard material may be delivered to collecting centres for recycling.
Any faulty and/or disposed electric or electronic devices must be delivered to appropriate collection centres.	Recycling-System Interseroh

Package:

Protect against humidity	This side up

Appliance

HWA 1300 BI home pumping station

Can be used both as automatic garden pump and home pumping station. With automatic air-pressure switch and integrated fuse against dry running, on/off, carrying handle.

Supply includes (pic. 1)

1. Pump connector / Pressure sensor connector
2. Bleed screw
3. Suction connector
4. Water discharge screw
5. Pressure sensor
6. Screwed connection of the connector
7. Connecting cable of the pressure sensor
8. On / off
9. Connecting cable of the pump
10. Pump housing
11. Carrying handle
12. Leg
13. Engine casing
14. Tell lamp for stopping at dry run
15. Pump in operation
16. Tell lamp for system voltage
17. RESET button
18. Output connector
19. Adapter to socket

GB EC Declaration of Conformity

We, Güde GmbH & Co. KG Birkichstraße 6, 74549 Wolpertshausen, Germany, hereby declare the conception and construction of the below-mentioned appliances correspond - at the type of construction being launched - to appropriate basic safety and hygienic requirements of EC Directives.

In case of any change to the appliance not discussed with us the Declaration expires.

Marking of appliances: HWA 1300 BI Order No. 94204

Date/producer signature: 09.12.2008
Signed by: Mr Arnold, Managing Director

Appropriate EC Directives:

- 73/23/EG
- 93/68/EG
- 89/336/EG
- 98/37/EG

Harmonised standards used:

- EN 60335-1:2002+A1+A11+A12
- EN 60335-2-41:2003+A1

EN 50366:2003
EN 55014-1:2000+A1+A2
EN 55014-2:1997+A1
EN 61000-3-2:2000
EN 61000-3-3:1995+A1
EN 61000-3-3:1997+A1

Certification body:

TÜV Rheinland Product Safety GmbH, Am Grauen Stein,
D-51105 Köln, Germany

Guarantee

Guarantee claims as per guarantee card attached.

General safety instructions



The product matches the requirements of the EN 61000-3-11 standard and requires special connection conditions. That means it cannot be used at optional connecting points. If there are any unfavourable network conditions the appliance can cause voltage spikes. The product is explicitly intended to be used at connecting points that a) do not exceed maximum admissible network impedance of $Z_{max} = 0,233 \Omega$, or b) have long-term network rating of at least 100 A for each phase. You, as the user, must ensure (if necessary, after consultation with the electric energy supplier) that the connecting point on which you want to operate the appliance met one of those two conditions a) or b).

The Operating Instructions need to be read carefully before first use of the appliance. If there are any doubts concerning the connection of handling of the appliance please contact the producer (service department).

TO ENSURE HIGH SAFETY LEVEL PLEASE OBEY THE FOLLOWING INSTRUCTIONS:



The pump is not suitable for long-term operation (e.g. as a circulation pump in ponds or brooks). The service life gets shorter accordingly if the pump is used in this manner. In such a case, use a switching clock and ensure sufficiently long breaks between the operating cycles.



The pump must not be connected to the existing water supply system as equipment increasing the pressure.



The pump is not suitable as a long-term, automatic safety against overflow of tanks and wells or for control of underground water in cellars.



Do not leave the pump unattended to prevent damage as a result of any faulty function. Always disconnect the pump from network if not used. The producer does not guarantee for any damage caused by unqualified installation or unprofessional operation of the pump.

The equipment must be regularly inspected and its faultless condition needs to be checked. Before each putting into operation, the pump must be visually inspected for any damage (especially on the power supply cable and plug). Using a damaged pump is strictly prohibited.



Attention: Appliance operation is only allowed with an earth-leakage circuit-breaker (max. leakage current of 30mA according to VDE regulation part 702). Please ask a professional electrician. The pump must in no case be used as a circulating pump in pools.

The appliance is not designed to be used by persons with limited physical, sensuous or mental abilities or persons with insufficient experience and knowledge, except for cases when these persons are supervised by a person responsible for their safety or when they have been given instructions for appliance use from such a person.

Keep all package material away from children. Risk of suffocation!

Attention: Always ensure optimum engine cooling. The minimum distance of surrounding items from the air terminal unit should be 40 cm. Never cover the pump or install it in a tight pit. Ensure corresponding removal of heat generated by pump operation.

The pump is not designed for pools. The wiring can only be executed by a professional. The pump must be fitted with an earth-leakage circuit-breaker.

Prevent the pump from running dry without water supply. Failing which, you endanger its life and it can damage the engine.

Never pack the pump head engine to a blanket or cloth to prevent water freeze when the weather is cold.

Do not use the pump at outdoor temperatures above 40 °C or below 0 °C and not in water warmer than 35 °C.

Never pump any other liquid than water.

Avoid water with sand contents that can damage the sealing.

Before installing the pump and putting it into operation, please read carefully the Operating Instructions and observe them.

To persons not familiarised with the pump operation it is recommended to carefully read the pump Operating Instructions before starting it and thus avoiding its damage.

The user in the workplace is responsible for any damage to third parties.

It is allowed to operate the pump solely with a cable or rubber extension of the H07RNF type, corresponding to DIN 57282 or DIN 57245 standards.

The pump must not be lifted and carried by pulling the electric cable or fixed with an electric cable.

If the cable or plug becomes damaged as a result of external influences you must not repair the cable yourself! The cable needs to be replaced with a new one.

This work can only be executed by a professional electrician.

It is necessary to make sure the connectors of electric sockets are protected against moisture and submersion.

Before using the appliance, please check that the connecting cable and electric plugs are all right. Put the pump on a flat, stable and horizontal surface.

Before any work on the pump, pull the plug out of socket.

As far as safety and installation of the appliance are concerned, the user is responsible for observing the rules.

Before each use, execute a visual inspection of the appliance.

Do not use the appliance if safety equipment is damaged or worn out. Never take the safety equipment out of service.

Use the appliance solely for purposes specified in the Operating Instructions.

You are responsible for safety in the workplace.

If the pump is faulty have it repaired solely in authorised services. It is allowed to use original spare parts only.

Prevent access to children with suitable measures.

Before putting the appliance into operation, a professional must check that the appliance is fitted with the required protective electric equipment.

No persons can be present in the pumped medium when the pump is in operation.

Do not expose the pump to direct water stream.

The operator bears responsibility for observing local safety regulations and provisions on appliance installation (if necessary, contact a professional electrician).

The operator must with suitable measures prevent indirect damages as a result of room submersion if the home pumping station is faulty (e.g. installation of alarm, spare pump, etc.).

The pump must never run dry. The producer's guarantee does not relate to damages caused by dry operation of the pump.

Electric safety:

DANGER! Electric shock!

Risk of injury by electric shock!

- Pull the plug out of socket before fill of the pump, after switching it off, at repair removal and before maintenance.

Operate the appliance on connectors with an earth-leakage circuit-breaker (RCD)!

- Please consult with an electrician.

Information on the type label must correspond to information of the electric network.

Protect the cable against high temperatures, oil and sharp edges.

General instructions:

- Before using the pump, always execute a visual inspection to detect any damage of the pump, especially the line cord and plug.

A damaged pump must not be used.

- In case of any fault, have the pump checked in a service department of GUDE or at an authorised electrician.

Do not expose the pump to rain and do not use it in a moist or wet environment.

To prevent the pump from running dry, please make sure the end of the suction hose was always plunged in the pumped medium.

- Fill the pump with the pumped liquid until it overflows before each starting!

When the pump is used as a home pumping station, local regulations of a water company need to be observed.

Moreover, provision of the DIN 1988 standard must be obeyed.

Behaviour in emergency

Provide first aid of a corresponding nature and level of injury and call qualified medical help as soon as possible.

Rest the injured person in peace and in a manner he/she did not sustain any other injury.

Appliance use as designed

The pump is solely designed to pump clear water to supply water to a house, garden, court and agriculture. If the generally binding regulations and provision of these Instructions are not observed the producer cannot be held liable for any damage.

Residual risks and protective measures

Electric residual risks

Threat	Description	Protective measures
direct electric contact	electric shock	earth-leakage circuit-breaker
indirect electric contact	electric shock through pumped medium	earth-leakage circuit-breaker

Disposal

The disposal instructions are based on icons placed on the package or appliance. The description of individual meanings can be found in the "Marking on appliance" chapter.

Handling requirements

The operating staff must carefully read and understand the Operating Instructions before using the appliance.

Qualification

Apart from the detailed instructions by a professional, no special qualification is necessary for appliance using.

Minimum age

Persons over 16 years of age can only work on the appliance. An exception includes use by youngsters if the appliance is used under supervision of trainer within occupational preparation and its use serves to reach the necessary knowledge.

Training

Appropriate training executed by a competent person, knowing the Operating Instructions, is only necessary for using of the appliance. No special training is necessary.

Technical data

	HWA 1300 BI
Supply voltage	230 V / 50 Hz
P1 engine power	1300 W/P1
Max. suction lift	8 m
Max. amount pumped	4,000 l an hour
Max. head of delivery	48 m
Discharge connector	1"
Suction connector	1"
Protection type	IP 44
Water temperature	35 °C
Weight app.	14,6 kg
Product No.	94204

Transport and storing



When storing the appliance for a winter period it is necessary to make sure there is no water in the appliance as frost could be a cause for appliance damage. At each transport and carrying, the appliance must be disconnected from electric current source!

Assembly and first putting into operation

Filter and sludge screen

At pumping water with sand contents, the pump needs to be operated with a sludge filter (available as accessory) for the suction connector. Sand entering the mechanical seal (propeller shaft engine - pump) would damage the pump! That would mean, even during the guarantee time, your own fault and the guarantee does not relate to such failures.

Safety instructions for first putting the pump into operation



Attention: the pump must never run dry.

Do not use the pump for pumping drinking water!

The user is responsible to other persons as far as pump (pumping station, etc.) operation is concerned.

Operate on connectors fitted with an earth-leakage circuit-breaker only!

Before putting the appliance into operation, a competent electrician must check that the appliance disposes of the required electric safety elements.

Wiring is done to a socket. Check the voltage. Technical data specified on the label must correspond with the electrical network voltage.

If you use the pump for small lakes, wells, etc. and pumping stations you must follow appropriate standards of the country in which the pump is used.

Electrical pumps used outdoor must be fitted with a rubber H07RNF-type electric cable corresponding to DIN 57282 or DIN 57245 standards.

When the pump is in operation, there must be no people or animals in the pumped liquid (e.g. in pools, cellars, etc.)

The temperature of the pumped liquid must not exceed +35 °C. If you use an extension cable it must be solely of rubber, the H07RNF type, corresponding to DIN 57282 or DIN 57245 standards. Never touch, lift or carry a pump connected to electrical network with a cable. Make sure there is no water or moisture in the connecting socket and the plug was protected against moisture.

Before putting the pump into operation, check that the electric cable or socket are not damaged.

Before executing any work on the pump, the pump needs to be disconnected from electrical network.

If the pump needs to be installed in a gully, the gully needs to be subsequently closed with a cover to ensure safety of pedestrians.

Do not in any case install the pump in wet pits (risk of short-circuit, damage by corrosion)!

To prevent occurrence of damage that can be caused as a result of any faulty function of the pump (e.g. flooded rooms, etc.), the owner (user) is obliged to take reasonable safety measures (alarm installing, spare pump, etc.).

If the pump is faulty the repair can only be executed by an authorised service only. Using original spare parts is allowed only.

Let us refer to the fact that according to valid standards we do not assume any responsibility for damages caused by our appliances as a result of the below-mentioned causes.

Any unsuitable repairs executed by unauthorised services. Using the appliance in conflict with its purpose or failure to observe the prescribed use.

Pump overloading with continuous run.

Fuse against thermal overloading

Inside the electric motor, there is a probe automatically switching the pump off when a specific temperature is exceeded and on again after cooling down. That many times increases the pump life and prevents thermal damage of the electric motor.

Protection against overloading/thermal motor control switch

The cooling down time is app. 25 minutes, then the pump is automatically switched on again. Prevent therefore dangerous situations caused as a result of automatic start of the pump. When the motor control switch goes off or on, it is necessary to identify the cause and remove it (see also the "Failure diagnostics"). Do not regard the information mentioned there as instructions for "home-made" repairs as professional knowledge is necessary for repairs. Always contact the customer service at any failure.

It is necessary to ensure corresponding air supply to prevent pump overheating!

Do not install in tight or wet pits and do not cover!

Pressure sensor

The electronic pressure sensor with integrated protection against dry run will automatically switch the pump off when you close the appliance and switches on when you open it.

Stopping at dry run: Stopping at dry run is notified through the red FAILURE indicator when the engine is off. To restore the equipment to original state it is enough to press the RESET button after you make sure water flows in the pump suction.

Handling

Safety instructions for handling

Use the appliance only after you have properly read the Operating Instructions. Follow all safety instructions specified in the Operating Instructions. Behave responsibly to other persons.

- Use suction sets with a clack-valve only.
- Carefully fill the suction hose with water.
- Attention: Do not fill via the switch => screw the switch only after filling!
- **Attention:** Small appliances can cause failures => increase water inlet.

Deaeration

To deflate any air from the conduct, loosen the bleed screw (pic. A; pos. 2)

Water discharge

Loosen the drain screw to fully discharge the pump (pic. A; pos. 4)

Detailed instructions

- Connect the suction tube with a clack-valve (foot valve) corresponding to the suction connector. Always tighten all threaded connectors with a weather strip.
- If you want to fill the pump unscrew the bleed screw at the back part of the pump and on water delivery main connector (pic. A; pos. 2 and 1). Fill the appliance until water flows out through the air hole. (D)
- Tighten the bleed screw and screw it up again. Then tighten the water delivery main in the place of the connector and close it tightly.
- Plug the pump.



Attention: At assembly of the suction piping and water delivery main on appropriate connectors, always properly screw appropriate threads to prevent damages as a result of any deterioration of the pump housing!



Attention: Careful sealing of threaded connections and filling of the suction system without access of air (B and D) - (suction hose and pump housing) will ensure successful working of the pump! Check the foot valve tightness (C) – fill the system according to given instructions (B) and pull the suction hose out of the medium before starting to check it – the liquid can only flow out of the suction hose!

Important: If the pump is to be out of order for a longer time it is necessary to empty the tube and housing of the pump. Protect the pump against frost. The pump can only be stored when absolutely emptied.

ATTENTION: MAKE SURE YOU ALWAYS FIRST CHECK THE FUSES AGAINST OVERLOADING!

Failure	Cause	Removal
Engine does not start	No system voltage Blocked runner blade of the pump	Check the voltage Use a screwdriver to turn the armature shaft through the fan cover (loosen the stuck mechanical padding)
Pump does not suck	No foot valve or it is untight, blocked Foot valve not in water Pump housing without water Suction lift too big Air holes in the suction tube Connectors are not tightened, pump draws air, no bleeding at the pump	Install or clean the foot valve Plunge the admission valve to water Fill the pump housing Check the suction lift Check the suction tube tightness Connect it again, carefully according to instructions in the "Putting into operation" chapter!
Insufficient amount of pumped water	Suction lift too big Tube filter of the foot valve is dirty Water level quickly dropping	Check the suction lift Clean the tube filter Put the foot valve lower Clean the pump and replace quickly worn out parts.
Thermal switch does not switch the pump off	Thermal protection has switched the pump off due to overheating. No electric current. Bits (e.g. small stones) have settled in the suction nozzle.	Let the appliance cool down! Dismantle and clean the pump, prevent sucking of foreign materials.

Inspection and maintenance

Except for the below-described cases, the pump needs to be sent to the customer service for repair if necessary.

Safety instructions for inspections and maintenance

Before any work and maintenance of the pump, it is always necessary to interrupt current supply (pull the plug out of socket) and make sure the pump is not able to start spontaneously.

Only an appliance subject to regular maintenance and care can be a satisfactory assistant. Insufficient maintenance and care can lead to unpredictable injuries and wounds.

Inspection and maintenance plan

Time interval	Description	Other details
As necessary and depending on the pollution level	Foot valve to be cleaned	Foot valve working to be inspected (D)

FR



Avant de mettre l'appareil en marche, veuillez lire attentivement ce mode d'emploi.

A.V. 2 Toute réimpression, même partielle, nécessite une approbation. Modifications techniques réservées.



FR	Vous avez des questions techniques ? Une réclamation ? Vous avez besoin de pièces détachées ou d'un mode d'emploi ? Nous vous aiderons rapidement et sans bureaucratie inutile par l'intermédiaire de nos pages Web www.guede.com dans la rubrique Service . Aidez-nous pour que nous puissions vous aider. Pour identifier votre appareil en cas de réclamation, nous avons besoins du numéro de série, numéro de produit et l'année de fabrication. Toutes ces informations se trouvent sur la plaque signalétique. Pour avoir ces informations toujours à porté de main, veuillez les inscrire ici :		
	Numéro de série _____ Numéro de produit : _____ Année de fabrication _____		
	Tél.: +49 (0) 79 04 / 700-360	Fax: +49 (0) 79 04 / 700-51999	E-Mail: support@ts.guede.com

Symboles :



Sécurité du produit, interdictions :

	
Produit répond aux normes correspondantes de la CE	GS



Interdictions :

	
Défense de demeurer dans le liquide pompé	Défense de stocker l'appareil à portée des enfants

Interdictions :

	
Défense de tirer sur le câble / de transporter l'appareil par le câble	Liquide pompé max. 35 °C





Avertissement :

	
Avertissement : tension électrique dangereuse	Avertissement : démarrage automatique



Consignes :

	
Lire le mode d'emploi avant l'utilisation.	

Protection de l'environnement :

	
Liquidez les déchets de manière à ne pas nuire à l'environnement.	Déposez l'emballage en carton au dépôt pour recyclage.
	
Déposez les appareils électriques ou électroniques défectueux et/ou destinés à liquidation au centre de ramassage correspondant.	Recycling-System Interseroh

Emballage :

	
Protégez de l'humidité	Sens de pose

Appareil

STATION DE POMPAGE DOMESTIQUE HWA 1300 BI

Peut être utilisée en tant que pompe de jardin automatique et en tant que station de pompage domestiques. Interrupteur à pression automatique, protection intégrée contre la marche à sec, interrupteur de mise en marche/arrêt, poignée de transport.

Contenu du colis (fig. 1)

1. Raccord de pompe / Raccord de capteur de pression
2. Vis de purge
3. Raccord d'aspiration
4. Vis de vidange de l'eau
5. Capteur de pression
6. Boulonnage du raccord
7. Câble de raccordement du capteur de pression
8. Interrupteur marche/arrêt
9. Câble de raccordement de la pompe
10. Corps de pompe
11. Poignée de transport
12. Patte
13. Carter de moteur
14. Témoin d'arrêt lors de la marche à sec
15. Pompe en marche
16. Témoin de tension réseau
17. Bouton RESET
18. Raccord de sortie
19. Adaptateur de prise

FR **Déclaration de conformité CE**
Déclaration de conformité CE

Nous, Güde GmbH & Co. KG Birkichstraße 6, 74549 Wolpertshausen, Allemagne, déclarons par la présente que les appareils indiqués ci-dessous répondent du point de vue de leur conception, construction ainsi que de leur réalisation mise sur le marché, aux exigences fondamentales correspondantes des directives de la CE en matière de sécurité et d'hygiène.

Cette déclaration perd sa validité après une modification de l'appareil sans notre approbation préalable.

Désignation des appareils: HWA 1300 BI N° de commande : 94204

Date/Signature du fabricant : 09.12.2008

Titre du Signataire : Monsieur Arnold, Gérant

Directives de la CE applicables :

73/23/EG
93/68/EG
89/336/EG
98/37/EG

Normes harmonisées applicables :

EN 60335-1:2002+A1+A11+A12
EN 60335-2-41:2003+A1
EN 50366:2003
EN 55014-1:2000+A1+A2
EN 55014-2:1997+A1
EN 61000-3-2:2000
EN 61000-3-3:1995+A1
EN 61000-3-3:1997+A1

Organisme de certification :

TUV Rheinland Product Safety GmbH, Am Grauen Stein,
D-51105 Köln, Germany

Garantie

Selon le bulletin de garantie joint.

Consignes générales de sécurité



Le produit répond aux exigences de la norme EN 61000-3-11 et nécessite des conditions de raccordement particulières. Cela signifie qu'il est impossible de l'utiliser sur des points de raccordement arbitraire. En cas de rapports de secteur défavorables, l'appareil peut provoquer des variations de la tension. L'appareil est destiné exclusivement à l'utilisation sur des points de raccordement qui a) ne dépassent pas l'impédance maximale admise du secteur $Z_{max} = 0,233 \Omega$, ou b) qui sont dotés d'une capacité de charge de longue durée minimale de 100 A pour chaque phase. Vous en tant qu'utilisateur, devez veiller (et si nécessaire, consulter le fournisseur d'énergie électrique) à ce que le point de raccordement, sur lequel vous souhaitez faire fonctionner l'appareil, réponde à une de ces deux conditions a) ou b).

Avant d'utiliser l'appareil, lisez complètement le mode d'emploi. Si vous avez des doutes sur le branchement et la manipulation de l'appareil, contactez le fabricant (service après-vente).

AFIN D'ASSURER UN GRAND DEGRÉ DE SÉCURITÉ, RESPECTEZ LES CONSIGNES SUIVANTES :



La pompe ne convient pas au fonctionnement de longue durée (par exemple, en tant que pompe circulaire dans des étangs ou courants des rivières). Ce mode d'utilisation engendre la réduction considérable de la durée de vie de l'appareil. Dans ce cas, utilisez une minuterie et faites des poses suffisamment longues entre les cycles de service.



La pompe ne doit pas être raccordée à un réseau de distribution d'eau existant en tant que dispositif permettant d'augmenter la pression.



La pompe ne convient pas en tant que protection automatique, de longue durée contre le débordement des citernes et des puits ou en tant que régulation d'eau souterraine dans des caves.



Pour éviter les dommages consécutifs à un fonctionnement incorrect de la pompe, ne la laissez pas sans surveillance. Débranchez la pompe du secteur si vous ne l'utilisez pas.

Le fabricant décline toute responsabilité en cas de dommages provoqués par une installation non professionnelle ou une utilisation incompétente de la pompe.

Le dispositif doit être contrôlé régulièrement et il est nécessaire de vérifier son état parfait.

La pompe doit être contrôlée visuellement avant chaque mise en marche du point de vue d'endommagements (surtout au niveau du câble d'alimentation et de la fiche). L'utilisation d'une pompe endommagée est strictement interdite.



Attention : L'appareil peut fonctionner uniquement avec l'interrupteur de protection contre le courant insuffisant (courant maximal insuffisant 30mA selon le règlement VDE, partie 702). Consultez votre spécialiste en électricité.

La pompe ne doit jamais être utilisée en tant que pompe de circulation dans des piscines.

Cet appareil ne doit pas être utilisé par des personnes avec capacités physiques, sensorielles ou psychiques limitées ou par des personnes avec connaissances et expérience insuffisantes, hormis les cas où ces personnes sont sous la surveillance d'une personne responsable de leur sécurité ou après que ces personnes leur ont transmis les consignes d'utilisation de l'appareil.

Tenez tous le matériel d'emballage hors de la portée des enfants. Danger d'asphyxie !

Attention : Veuillez assurer le refroidissement optimal du moteur. La distance minimale de la grille du ventilateur devrait s'élever au minimum à 40 cm. Ne couvrez jamais la pompe, ne l'installez jamais dans un puit étroit. Assurez une bonne évacuation de la chaleur lors du fonctionnement.

La pompe ne convient pas aux piscines. L'installation électrique doit être réalisée uniquement par un spécialiste. La pompe doit être alimentée par un dispositif de protection contre le courant insuffisant.

Évitez que la pompe marche à sec et sans amenée d'eau. Faute de quoi vous pourriez réduire la durée de vie de la pompe et endommager le moteur.

N'enveloppez jamais la tête de moteur dans une couverture ou un foulard pour éviter que l'eau ne gèle en cas de températures basses.

N'utilisez pas la pompe lorsque la température extérieure dépasse 40 °C ou tombe en dessous de 0 °C. Ne l'utilisez pas dans une eau dont la température est supérieure à 35 °C. Il est interdit d'utiliser la pompe dans un autre liquide que l'eau.

Évitez d'utiliser l'eau contenant du sable, vous pourriez détruire les joints.

Avant d'installer et de mettre la pompe en marche, lisez le mode d'emploi et respectez-le. Les personnes ignorant le fonctionnement de la pompe doivent d'abord lire le mode d'emploi et d'entretien pour éviter l'endommagement de la pompe.

L'utilisateur est responsable envers tierces personnes sur le lieu de travail pour des dommages éventuels.

La pompe doit être mise en marche exclusivement avec le câble ou un cordon de rallongement électrique caoutchouté de type H07RNF, qui répond à la norme DIN 57282 ou DIN 57245.

Il est interdit de lever, de transporter ou de fixer la pompe à l'aide du câble électrique.

Si le câble ou la fiche est endommagé suite aux influences extérieures, il est interdit de réparer le câble ! Le câble doit être remplacé par un câble neuf.

Ce travail doit être confié à un électricien spécialisé.

Il est nécessaire de vérifier si les fiches sont protégées de la submersion et de l'humidité.

Il est nécessaire de contrôler avant l'utilisation si le câble de raccordement et la fiche électrique sont en parfait état. La pompe doit être posée sur une surface plane, stable et horizontale.

Avant toute intervention sur la pompe, retirez la fiche de la prise.

L'utilisateur est responsable du respect des règles locales en matière de sécurité et d'installation.

Avant toute utilisation, réalisez un contrôle visuel de

l'appareil. N'utilisez pas l'appareil si les dispositifs de sécurité sont usés ou endommagés.

Ne mettez jamais les dispositifs de sécurité hors service.

Utilisez l'appareil uniquement à des fins indiquées dans ce mode d'emploi.

Vous êtes responsable de la sécurité dans la zone de travail.

Si la pompe est défectueuse, il est nécessaire de confier les réparations exclusivement aux ateliers agréés, utilisant uniquement des pièces détachées d'origine.

Adoptez des mesures nécessaires pour mettre l'appareil hors de portée des enfants.

Avant de mettre l'appareil en marche, il est nécessaire qu'un spécialiste vérifie que l'appareil dispose de tous les dispositifs électriques de protection exigés.

Personne ne doit demeurer dans le liquide pompé lors du fonctionnement de la station de pompage.

Veillez à ce que la station de pompage ne soit pas exposée au jet d'eau direct.

L'exploitant est responsable du respect des règles de sécurité et des règles relatives à l'installation (contactez éventuellement un spécialiste du domaine électrique).

L'utilisateur doit adopter des mesures adéquates (par exemple, installation d'un dispositif d'alarme, installation d'une pompe de secours, etc.) pour éviter les dommages consécutifs à l'inondation des pièces en cas de panne de la station de pompage.

La pompe ne doit jamais tourner à sec, tout dommage consécutif à une marche à sec ne sera pas pris en compte par la garantie du fabricant.

Sécurité électrique:

DANGER ! Électrocution !

Danger de blessure par électrocution !

● **Avant le remplissage de la pompe, après la mise hors service, lors des réparations et avant entretien, retirez la fiche de la prise.**

Faire fonctionner uniquement avec des raccords équipés d'un interrupteur de courant insuffisant (RCD)!

● Renseignez-vous auprès d'un électricien.

Les indications figurant sur la plaque signalétique doivent correspondre aux indications du secteur électrique.

Protégez le câble de la chaleur, de l'huile et des bords tranchant.

Consignes générales :

● Avant l'utilisation, réalisez un contrôle visuel pour vérifier si la pompe et en particulier le câble et la fiche ne sont pas endommagés.

Il est interdit d'utiliser la pompe endommagée.

● En cas de panne, faites contrôler la pompe par le service GÜDE ou un électricien agréé.

N'exposez pas la pompe à la pluie et ne l'utilisez pas dans un milieu mouillé ou humide. Pour éviter la marche à sec de la pompe, veillez à ce que l'extrémité du tuyau d'aspiration se trouve toujours dans le liquide pompé.

● Remplissez la pompe avant chaque mise en marche jusqu'à ce que le liquide pompé déborde !

Si vous utilisez la pompe en tant que station de pompage domestique, il est nécessaire de respecter les règlements locaux des bureaux de gestion de l'eau et des eaux usées. Il est également nécessaire de respecter les dispositions de la norme DIN 1988.

Conduite en cas d'urgence

Effectuez les premiers gestes de secours et appelez rapidement les premiers secours.

Protégez le blessé d'autres blessures et calmez-le.

Utilisation de l'appareil en conformité avec la destination

La pompe domestique est destinée uniquement au pompage d'eau propre pour approvisionnement en eau des maisons, jardins, cours et dans l'agriculture. Le fabricant ne répond pas des dommages engendrés par le non respect des dispositions des règlements généraux en vigueur ainsi que de ce mode d'emploi.

Dangers résiduels et mesures de protection

Dangers résiduels électriques

Risque	Description	Mesure(s) de protection
Contact électrique direct	Électrochoc	Interrupteur de courant insuffisant FI
Contact électrique indirect	Électrochoc à travers le liquide	Interrupteur de courant insuffisant FI

Liquidation

Les consignes de liquidation résultent des pictogrammes indiqués sur l'appareil ou sur l'emballage. La description des significations individuelles se trouve dans le chapitre « Indications sur l'appareil ».

Opérateur

L'opérateur doit lire attentivement la notice avant d'utiliser l'appareil.

Qualification

Mis à part l'instruction détaillée par un spécialiste, aucune autre qualification spécifique n'est requise.

Âge minimal

L'appareil peut être utilisé uniquement par des personnes de plus de 16 ans.

Exception faite des adolescents manipulant l'appareil dans le cadre de l'enseignement professionnel sous la surveillance du formateur.

Formation

L'utilisation de l'appareil nécessite uniquement l'instruction par un spécialiste, éventuellement par la notice. Une formation spéciale n'est pas nécessaire.

Caractéristiques techniques

	HWA 1300 BI
Tension d'alimentation	230 V / 50 Hz
Puissance moteur P1	1300 W/P1
Hauteur d'aspiration maximale	8 m
Quantité pompée maximale	4000 l/h
Hauteur maximale de refoulement	48 m
Raccord de pression	1"
Raccord d'aspiration	1"
Classe de protection	IP 44
Température de l'eau	35 °C
Poids environ	14,6 kg
N° d'article	94204

Transport et stockage



Avant l'hivernage du dispositif, veillez à ce que le dispositif ne contienne pas de l'eau, le gel pourrait détruire l'appareil. Avant tout déplacement et transport, il est nécessaire de débrancher l'appareil de la source de courant électrique !

Montage et première mise en service

Filtre et crible à boue

Si l'eau contient du sable, la pompe doit fonctionner avec un filtre à boue (disponible en tant qu'accessoire), placé sur le raccord d'aspiration de la pompe. Le passage du sable dans la garniture mécanique (arbre de jonction moteur – pompe) pourrait détruire la pompe. Pendant la durée de la garantie, ce cas de figure serait considéré comme faute personnelle et exclu de la garantie.

Consignes de sécurité relatives à la première mise en service



Attention : La pompe ne doit pas fonctionner à sec.

N'utilisez pas la pompe pour le pompage d'eau potable !

L'utilisateur est responsable envers tierces personnes lors de l'utilisation de la pompe (stations d'eau).

Faire fonctionner uniquement sur les raccords équipés d'un interrupteur FI!

Avant la mise en marche, il est nécessaire qu'un électricien compétent vérifie que l'appareil dispose d'éléments de sécurité électriques exigés.

Le raccordement électrique doit être réalisé par l'intermédiaire d'une prise. Contrôlez la tension. Les indications techniques indiquées sur la plaque doivent correspondre à la tension du réseau électrique.

Si la pompe est utilisée pour étangs, puits, etc. ainsi que dans stations d'eau correspondants, il est nécessaire de respecter les normes en vigueur dans le pays d'utilisation de la pompe.

Les pompes électriques utilisées à l'extérieur doivent être équipées d'un câble électrique caoutchouté de type H07RNF, conformément à la norme DIN 57282 ou DIN 57245.

Lorsque la pompe est en marche, aucune personne ou animal ne doit demeurer dans l'eau ou d'y plonger (piscines, caves, etc.).

La température du liquide pompé ne doit pas dépasser +35°C. En cas d'utilisation de câbles de rallongement, il est nécessaire d'utiliser uniquement des câbles en caoutchouc, de type H07RNF, conformes à la norme DIN 57282 ou DIN 57245. Il est interdit de toucher, soulever et transporter par le câble la pompe raccordée au secteur électrique.

Il est nécessaire de veiller à ce que la prise se trouve à une distance suffisante de l'eau et de l'humidité et à ce que la fiche soit protégée de l'humidité.

Avant de mettre la pompe en marche, il est nécessaire de tester si le câble et /ou la fiche ne sont pas endommagés. Avant toute intervention sur la pompe, retirez la fiche de la prise.

Si la pompe doit être installée dans un avaloir, il est nécessaire de le refermer par un couvercle pour assurer la sécurité des passants.

N'installez en aucun cas la pompe dans des puits humides (risque de court-circuit, endommagement par corrosion) !

Pour éviter des dommages éventuels (inondation des locaux, etc.) consécutifs à un fonctionnement incorrect de la pompe (panne ou défaut), le propriétaire (l'utilisateur) est obligé d'adopter des mesures suffisantes (mise en place d'un dispositif d'alarme, pompe de secours, etc.).

Si la pompe est défectueuse, il est nécessaire de la faire réparer exclusivement par un atelier de réparations agréé, utilisant uniquement des pièces détachées d'origine.

Avertissement : conformément aux normes en vigueur, nous déclinons toute responsabilité en cas de dommages consécutifs aux cas cités ci-dessous :

Réparations effectuées par des ateliers de réparations non agréés ;

Utilisation dans un autre but ou utilisation non conforme aux dispositions ;

Surcharge de la pompe par un fonctionnement de longue durée.

Protection contre la surcharge thermique

A l'intérieur du moteur électrique se trouve une sonde qui permet de couper automatiquement la pompe en cas de dépassement d'une certaine température et la remet automatiquement en marche après le refroidissement. Ceci permet d'augmenter considérablement la durée de vie de la pompe et d'éviter l'endommagement thermique du moteur électrique.

Protection contre la surcharge/interrupteur thermique du moteur

La durée de refroidissement s'élève à environ 25 minutes, passé ce délai, la pompe se remet automatiquement en marche. Par conséquent, éviter les situations dangereuses consécutives à une mise en marche automatique de la pompe. Si l'interrupteur du moteur s'enclenche, il est nécessaire de rechercher et de supprimer la cause (voir également « Recherche de la panne »). Les indications figurant dans le mode d'emploi ne doivent pas être considérées comme mode d'emploi pour réparation « à domicile », car les travaux de réparation nécessitent des connaissances spécifiques. En cas de panne, contactez le service après-vente.

Pour éviter la surchauffe de la pompe, assurez toujours une bonne amenée d'air !

N'installez pas la pompe dans des puits trop étroits ou humides et ne la couvrez pas !

Capteur de pression

Le capteur de pression électronique avec protection contre la marche à sec intégrée arrête automatiquement la pompe lorsque vous fermez l'appareil et la remet en marche lorsque vous ouvrez l'appareil.

Arrêt lors de la marche à sec : L'arrêt en cas de marche à sec est signalé par le témoin rouge FAILURE lorsque le moteur est arrêté. Pour remettre le dispositif à l'état initial, il suffit d'appuyer sur le bouton RESET après avoir assuré l'arrivée de l'eau dans l'aspiration de la pompe.

Manipulation

Consignes de sécurité relatives à la manipulation

Avant d'utiliser l'appareil, lisez attentivement le mode d'emploi. Respectez toutes les consignes de sécurité contenues dans le mode d'emploi. Comportez vous de façon responsable envers tierces personnes.

- Utilisez uniquement des systèmes d'aspiration avec valve de retenue.
- Remplissez le tuyau d'aspiration d'eau
- Attention : Ne remplissez pas à travers l'interrupteur => vissez l'interrupteur seulement après le remplissage !
- **Attention** : De petits appareils peuvent engendrer des pannes => augmenter le débit d'eau.

Mode d'emploi détaillé

- **Raccordez le tuyau d'aspiration avec la valve de retenue (clapet de pied) correspondant au raccord de sortie. Étanchéifiez TOUJOURS tous les raccords filetés à l'aide d'une bande d'étanchéité.**
- **Pour le remplissage, retirez la vis de purge située sur la partie arrière de la pompe et sur le raccord de la conduite de refoulement (Fig. A; pos. 2 et 1). Remplissez l'appareil jusqu'à ce que l'eau déborde de l'orifice de purge (D).**
- **Étanchéifiez la vis de purge et resserrez-la. Étanchéifiez la conduite de refoulement à l'endroit de raccord et fermez-la.**
- **Raccordez la pompe au secteur électrique.**



Attention : Lors du raccordement de la conduite d'aspiration et de refoulement aux raccords correspondants, il est nécessaire de bien visser les filetages correspondants de façon à éviter l'endommagement consécutif à la déchirure du corps de pompe !



Attention : l'étanchement minutieux des raccords filetés et le remplissage sans air (B et D) du système d'aspiration - (tuyau d'aspiration et corps de pompe) permettent d'éviter des essais inefficaces de mise en marche de la pompe !

Contrôlez l'étanchéité du clapet de pied (C) – Remplissez le système selon le mode d'emploi (B) et avant la mise en marche, retirez le tuyau d'aspiration du liquide pompé pour contrôle - le liquide peut couler uniquement du tuyau d'aspiration !

Important: En cas d'inutilisation prolongée de la pompe, il est nécessaire de vider les conduites et le corps de pompe. Protégez la pompe du gel. La pompe peut être stockée uniquement lorsqu'elle est complètement vidée.

Purge

Desserrez la vis de purge et laissez l'air éventuellement emprisonné s'échapper (fig. A; pos. 2)

Vidange de l'eau

Desserrez la vis de vidange pour vider complètement la pompe (fig. A; pos. 4)

Pannes - causes - suppression

ATTENTION : CONTRÔLEZ D'ABORD LES FUSIBLES DE SURCHAUFFE!

Panne	Cause	Suppression
Moteur ne démarre pas.	Manque de tension. Roue à palettes de la pompe bloquée.	Contrôler la tension. Tourner l'arbre du moteur à l'aide d'un tournevis à travers le ventilateur (libérez la garniture mécanique collée).
La pompe n'aspire pas.	Clapet de pied manque, n'est pas étanche ou est bouché. Clapet de pied n'est pas dans l'eau. Manque d'eau dans le corps de pompe. Hauteur d'aspiration trop élevée. Bulles d'air dans la conduite d'aspiration. Raccords non étanches, pompe aspire de l'air, pompe n'est pas purgée.	Monter ou nettoyer le clapet de pied. Immerger la soupape d'aspiration. Remplir le corps de pompe. Contrôler la hauteur d'aspiration. Contrôler l'étanchéité de la conduite d'aspiration. Répéter minutieusement le raccordement selon le chapitre „Mise en service“!
Quantité insuffisante d'eau pompée.	Hauteur d'aspiration trop élevée. Panier d'aspiration du clapet de pied encrassé. Niveau d'eau baisse rapidement.	Contrôler la hauteur d'aspiration. Nettoyer le panier d'aspiration. Placer le clapet de pied plus bas. Nettoyer la pompe et remplacer les pièces à usure rapide.
L'interrupteur thermique coupe la pompe.	La protection contre la surcharge thermique a coupé la pompe pour cause de surchauffe. Manque de courant électrique. Dépôt de particules d'impuretés (cailloux) dans l'orifice d'aspiration.	Laissez l'appareil refroidir ! Démonter et nettoyer la pompe, éviter l'aspiration d'objets étrangers.

Révisions et entretien

Hormis les cas décrits ci-dessous, il est nécessaire de confier la réparation de la pompe au service après-vente.

Consignes de sécurité relatives aux révisions et à l'entretien

Avant toute intervention sur l'appareil, il est nécessaire de couper l'alimentation électrique (retirer la fiche de la prise) et de s'assurer que la pompe ne peut pas se mettre en marche.

Seul un appareil régulièrement entretenu et traité peut donner satisfaction. Un entretien insuffisant peut engendrer des accidents et des blessures.

Plan des révisions et de l'entretien

Intervalle de temps	Description	Autres détails
Au besoin et selon le degré d'encrassement	Nettoyer le clapet de pied.	Contrôler le fonctionnement du clapet de pied (D)



IT

Prima di mettere l'apparecchio in funzione, leggere attentamente, per favore, il presente Manuale d'Uso

A.V. 2 La stampa aggiuntiva, Ance delle single parti, è possibile solo con autorizzazione. Sono riservate le modifiche tecniche.

IT	Avete le domande tecniche? Contestazioni? Avete bisogno dei ricambi oppure del Manuale d'Uso? Sul nostro sito dell'Internet www.guede.com , nella parte Assistenza, Vi aiutiamo veloce e senza la burocrazia inutile. Vogliate darci la mano per poter aiutarVi. Nel caso di contestazione, per l'identificazione del Vostro apparecchio, occorre indicare il numero di serie, codice dell'articolo e la matricola. Tutte queste indicazioni troverete sulla targhetta della macchina. Per avere questi dati sempre disponibili, indicarli qui sotto, per favore:		
	Numero di serie: _____	Cod. ord.: _____	Anno di produzione: _____
	Tel.: +49 (0) 79 04 / 700-360	Fax: +49 (0) 79 04 / 700-51999	E-Mail: support@ts.guede.com



Segnaletica:**Sicurezza del prodotto:**

	
Prodotto è conforme alle relative norme CE	GS

Divieti:

	
Divieto di sosta nel fluido travasato	Mantenere inaccessibile per i bambini
	
Vietato tirare il cavo/trasporto sul cavo	Fluido da travasare max. 35°C

Avviso:

	
Avviso alla pericolosa tensione elettrica	Avviso alla partenza automatica



Direttive:

	
Prima dell'uso leggere il Manuale d'Uso	

Tutela dell'ambiente:

	
Non deporre i rifiuti nell'ambiente, smaltirlo correttamente.	Il materiale d'imballo di cartone può essere consegnato al Centro di raccolta predisposto a tal scopo.
	
Gli apparecchi elettrici/elettronici difettosi e/o da smaltire devono essere consegnati ai centri autorizzati.	

Imballo:

	
Proteggere all'umidità	Orientare l'imballo verso alto

Apparecchio**Pompa per uso domestico HWA 1300 BI**

E' possibile utilizzarla come la pompa automatica del giardino ed Ance come la pompa per uso domestici. E' dotata del contattore a pressione automatico e della sicurezza contro la marcia a secco, dell'ON/OFF, manico di trasporto.

Volume della fornitura (fig. 1)

1. Attacco della pompa / Attacco del sensore di pressione
2. Vite di deaerazione
3. Attacco d'aspirazione
4. Vite di scarico d'acqua
5. Sensore di pressione
6. Raccordo filettato dell'attacco
7. Cavo di connessione del sensore di pressione
8. ON / OFF
9. Cavo di collegamento della pompa
10. Corpo della pompa
11. Manico da trasporto
12. Piede
13. Blocco motore
14. LED d'arresto in marcia a secco
15. Pompa in funzione
16. LED di controllo per la tensione di rete
17. Pulsante RESET
18. Raccordo d'uscita
19. Adattatore per la presa

IT Dichiarazione di conformità CE

Dichiariamo con il presente noi, Güde GmbH & Co. KG Birkichstraße 6, 74549 Wolpertshausen, Germany, che la concezione e costruzione degli apparecchi sotto elencati, nelle realizzazioni che stiamo introducendo alla vendita, sono conformi ai requisiti principali delle direttive CE sulla sicurezza ed igiene.

Nel caso della modifica della macchina da noi non autorizzata, la presente dichiarazione perde la propria validità.

Identificazione degli apparecchi: HWA 1300 BI cod. ord.: 94204

Data/firma del costruttore: 11.12.2008 
Dati sul sottoscritto: sig. Arnold, Amministratore delegato

Direttive CE applicabili:

73/23/EG
93/68/EG
89/336/EG
98/37/EG

Applicate norme armonizzate:

EN 60335-1:2002+A1+A11+A12
EN 60335-2-41:2003+A1
EN 50366:2003
EN 55014-1:2000+A1+A2
EN 55014-2:1997+A1
EN 61000-3-2:2000
EN 61000-3-3:1995+A1
EN 61000-3-3:1997+A1

Ente di certificazione:

TÜV Rheinland Product Safety GmbH, Am Grauen Stein,
D-51105 Köln, Germany

Garanzia

I diritti di garanzia, secondo la Lista di garanzia.

Istruzioni di sicurezza generali



Il prodotto è conforme ai requisiti della normativa EN 61000-3-11 e richiede le condizioni di collegamento particolari. Ciò significa, che non può essere utilizzato su qualsiasi punto di collegamento. Nel caso delle scarse condizioni di rete, l'apparecchio può provocare le oscillazioni in tensione. Il prodotto è predisposto esclusivamente per utilizzo sui punti di collegamento che, a) non superano l'impedenza massima ammissibile della rete, $Z_{max} = 0,233 \Omega$, oppure b) hanno la resistenza a carico durevole per minimo di 100 A per ogni fase. L'Utente deve procurare (nel caso di necessità accordare con proprio distributore dell'energia), che il punto di connessione, dove dovrà connettersi l'apparecchio, sia in conformità ai requisiti citati nei punti a) oppure b). Prima di utilizzare la macchina, è necessario leggere completamente il Manuale d'Uso. Nel caso dei dubbi sulla connessione e manovra dell'apparecchio, rivolgersi al costruttore (Centro d'Assistenza).

PERCHÉ SIA GARANTITO LIVELLO DI SICUREZZA ALTO, MANTENERE ATTENTAMENTE LE SEGUENTI ISTRUZIONI:



La pompa non è adatta all'esercizio durevole (ad es. come il circolatore nei laghi oppure ruscelli). In tal caso dell'uso, la vita sarà accorciata proporzionalmente. In questo caso utilizzare il temporizzatore ed assicurare i riposi tra cicli di lavoro sufficientemente lunghi.



La pompa non deve essere collegata alla rete idrica esistente per funzionare come un impianto per aumento della pressione.



La pompa non è adatta ad essere applicata come la sicurezza permanente contro strabocco delle cisterne e pozzi, oppure per la regolazione dell'acqua sotterranea nelle cantine.



Non lasciare la pompa abbandonata, che siano evitati i danni derivanti dall'eventuale malfunzionamento. Scollegare sempre la pompa dalla rete, se non utilizzata. Il Costruttore non assume la responsabilità dei danni dovuti dall'installazione profana oppure dalla manovra inesperta della pompa. L'impianto deve essere controllato negli intervalli periodici e devono essere verificate le perfette condizioni dello stesso. Prima di ogni messa in esercizio, la pompa deve essere controllata visivamente per i danni (soprattutto il cavo d'alimentazione e la spina). E' scrupolosamente proibito utilizzare la pompa danneggiata.



Attenzione: L'uso dell'apparecchio è permesso solamente con protettore a reazione (max. corrente in perdita 30mA, secondo la norma VDE parte 702). Rivolgersi al professionista del settore elettrico.

In nessun caso, la pompa deve essere utilizzata come la pompa da circolazione per le piscine.

Questo apparecchio non è predisposto all'uso dalle persone con le capacità limitate fisiche, sensoriali oppure mentali, oppure dalle persone con le esperienze e conoscenze insufficienti, tranne i casi, quando tali persone sono sottoposte alla sorveglianza della persona responsabile della loro sicurezza oppure erano istruite sull'uso dell'apparecchio dalla stessa.

Tutti i materiali d'imballo tenere fuori la portata dei bambini. Pericolo dell'affogamento!

Attenzione: Assicurare sempre il raffreddamento ottimale del motore. La distanza minima tra oggetti circostanti e reticolo di ventilazione dovrebbe essere di 40 cm. Mai ostacolare la pompa, installarla quindi mai al pozzo stretto. Assicurare buon scarico del calore originato dalla funzione della pompa. La pompa non è predisposto per le piscine. L'installazione elettrica può essere realizzata solamente dal professionista. La pompa deve essere dotata del protettore a reazione. Evitare il funzionamento della pompa a secco e senza l'acqua. Nel caso contrario è minacciata la sua vita e motore può subire il danno.

Non coprire il motore della pompa con la coperta oppure tessile per evitare la congelazione dell'acqua nel tempo freddo.

Non utilizzare le pompe in temperature esterne oltre 40°C oppure sotto 0°C, né con acqua calda più di 35°C.

Non travasare con la pompa i liquidi diversi dall'acqua.

Evitare il pompaggio dell'acqua contenente la sabbia che potrebbe rovinare la guarnizione.

Prima di installazione della pompa e la messa in funzione della stessa leggere attentamente il Manuale d'Uso e rispettarlo. Si consiglia alle persone che non hanno la conoscenza dell'uso delle pompe che prima di avviare la pompa leggano attentamente il Manuale d'Uso e Manutenzione per precedere i danni sulla stessa. L'Utente ha la responsabilità degli eventuali danni dovuti ai terzi.

La pompa può essere utilizzata esclusivamente con cavo oppure con la prolunga di gomma del tipo H07RNF conformi alle normative DIN 57282 oppure DIN 57245.

E' inammissibile sollevare e trasportare la pompa tirandola sul cavo d'alimentazione, né fissarla tramite il cavo elettrico.

Nel caso in cui avvenga il danneggiamento del cavo oppure della spina in conseguenza degli impatti esterni non dovete riparare il cavo Voi soli! Il cavo danneggiato deve essere sostituito dell'altro nuovo.

Questo lavoro può eseguire solo un elettricista professionale. Occorre accertarsi che i collegamenti alle prese elettriche siano protette all'acqua e l'umidità.

Controllare prima dell'uso che il cavo di collegamento e le prese elettriche siano in buone condizioni. La pompa deve essere appoggiata sul suolo piatto, stabile e piano.

Prima di eseguire qualsiasi intervento sulla pompa, sconnettere la spina dalla presa.

Con riferimento alla sicurezza ed installazione dell'apparecchio, l'Utente è responsabile del mantenimento delle normative locali.

Prima di ogni uso eseguire controllo visivo dell'apparecchio.

Non utilizzare l'apparecchio nel caso dei dispositivi di sicurezza danneggiati e/o usurati. Mai escludere dalla funzione i dispositivi di sicurezza.

Utilizzare l'apparecchio esclusivamente per lo scopo indicato nel presente Manuale d'Uso.

Siete responsabili della sicurezza nel luogo di lavoro.

Nel caso della pompa difettosa far ripararla esclusivamente nelle officine autorizzate. Utilizzare esclusivamente i ricambi originali.

Impedire l'accesso ai bambini tramite le misure adeguate.

Prima di mettere in funzione l'apparecchio, il professionista deve verificare che l'apparecchio è dotato dei dispositivi elettrici di protezione richiesti.

Durante l'esercizio della pompa non devono sostare le persone nel fluido da travasare.

Non sottoporre la pompa al getto dell'acqua diretto.

L'Utente è responsabile del mantenimento delle normative di sicurezza locali e delle istruzioni sull'installazione dell'apparecchio. (nel caso di necessità consultare il professionista nel settore elettrico.)

Adottando le apposite azioni l'Utente deve impedire i danni dovuti in conseguenza all'inondazione dei locali nel caso di guasto della pompa per uso domestico (ad es. installazione dell'allarme, pompa ausiliare etc.).

Mai lasciare la pompa in funzione a secco! La garanzia del produttore non include i danni dovuti dalla marcia della pompa a secco.

Sicurezza elettrica:

PERICOLO! La scossa elettrica!

C'è pericolo delle ferite dalla corrente elettrica!

- **Prima di riempire la pompa - dopo lo spegnimento della stessa, in rimozione dei guasti e prima di manutenzione - sconnettere la spina dalla presa.**

Esercitare solamente sugli allacciamenti con protettore a reazione (RCD)!

- Consultare l'elettricista, per favore.

I dati sulla targhetta dell'apparecchio devono corrispondere ai dati della rete elettrica.

Proteggere il cavo alle temperature elevate e spigoli vivi.

Istruzioni generali

- Prima dell'uso della pompa eseguire sempre controllo visivo per verificare gli eventuali danni sulla pompa, soprattutto del cavo d'alimentazione e della spina. La pompa difettosa non deve essere utilizzata.

● Nel caso di guasto far controllare la pompa nel Centro d'Assistenza della GÜDE oppure dall'elettricista autorizzato. Non sottoporre la pompa alla pioggia e non utilizzarla nell'ambiente umido e/o bagnato.

Per impedire la marcia della pompa a secco badare, per favore, che la terminale del flessibile sia sempre immersa al fluido da travasare.

- Prima di ogni avviamento riempire la pompa del fluido da travasare finché esce fuori!

In utilizzo della pompa per funzione domestica occorre mantenere le normative locali del distributore dell'acqua.

Occorre inoltre mantenere le istituzioni della norma DIN 1988.

Comportamento nel caso d'emergenza

Prestare un pronto soccorso relativo alla gravità della lesione e chiamare rapidamente il medico qualificato.

Mettere il ferito in calma perché non subisca un altro danno.

Uso in conformità alla destinazione

La pompa è predisposta esclusivamente per pompaggio dell'acqua pulita per alimentazione dell'acqua in casa, giardino, cortile e nell'agricoltura. Nel caso di non mantenimento delle normative generalmente vigenti e delle istituzioni del presente Manuale il produttore non può assumere la responsabilità degli eventuali danni.

Pericoli residui e misure di protezione

Rischi residui elettrici

Pericolo	Descrizione	Azioni di protezione
Contatto elettrico diretto	scossa elettrica	l'interruttore di protezione alla corrente
Contatto elettrico indiretto	Scossa elettrica attraverso il fluido travasato	l'interruttore di protezione alla corrente

Smaltimento

Le istruzioni per lo smaltimento derivano dai pittogrammi applicati sulla macchina e/o sull'imballo. La descrizione dei

singoli significati riporta il capitolo "Segnaletica sull'apparecchio".

Requisiti all'operatore

L'operatore è obbligato, prima di usare l'apparecchio, leggere attentamente il Manuale d'Uso.

Qualifica

Oltre le istruzioni dettagliate del professionista, per uso dell'apparecchio non è necessaria alcuna qualifica speciale.

Età minima

Con apparecchio possono lavorare solo le persone che hanno raggiunto 16 anni. E' in eccezione l'uso dell'apparecchio dai minorenni sotto la sorveglianza dell'insegnante nell'ambito di preparazione per mestiere e l'uso della stessa serve per ottenimento delle necessarie esperienze.

Istruzioni

Per la manovra dell'apparecchio sono necessarie solo le apposite istruzioni dalla persona esperta avente la conoscenza del Manuale d'Uso. Non sono necessarie le istruzioni speciali.

Dati tecnici

	HWA 1300 BI
Tensione d'alimentazione	230 V / 50 Hz
Potenza del motore P1	1300 W
Max. altezza d'aspirazione	8 m
Max. quantità travasata	4000 l/h
Max. altezza di trasporto	48 m
Attacco di mandata	1"
Attacco d'aspirazione	1"
Tipo di protezione	IP 44
Temperatura dell'acqua	35°C
Peso cca	14,6 kg
Cod.ord.	94204

Trasporto e stoccaggio



Per la conservazione invernale occorre porre attenzione che non rimanga l'acqua nell'apparecchio perché potrebbe avvenire la rovina dell'apparecchio per effetto del gelo.

Per ogni trasporto e trasloco occorre scollegare l'apparecchio dalla fonte della corrente elettrica!

Montaggio / prima messa in funzione

Filtro e vaglio a fango

In pompaggio dell'acqua contenente la sabbia occorre usare la pompa con filtro a fango (disponibile come accessorio) sull'attacco d'aspirazione. La penetrazione della sabbia al tappo meccanico (l'albero di collegamento motore – pompa) provoca la rovina della pompa! Ciò, anche durante la garanzia, significherebbe la propria colpevolezza e tali guasti non sono coperti dalla garanzia.

Istruzioni di sicurezza per prima messa in funzione della pompa



Attenzione: Mai lasciare la pompa in funzione a secco!

Non utilizzare la pompa per il pompaggio dell'acqua potabile!

L'Utente ha la responsabilità verso terzi trattandosi dell'utilizzo della pompa (centraline idriche etc.).

Esercitare solamente sugli allacciamenti dotati del protettore a reazione (RCD)!

Prima di mettere in funzione la pompa l'elettricista competente deve controllare che l'apparecchio dispone dei dispositivi elettrici di sicurezza richiesti.

Collegamento elettrico viene fatto tramite la presa. Controllare la tensione. Dati tecnici indicati sulla targhetta devono corrispondere alla tensione di rete.

Nel caso dell'uso della pompa per i laghetti, pozzi etc. e nelle centraline idriche occorre rispettare le normative relative al Paese dell'uso.

Le pompe elettriche utilizzate all'aperto devono essere dotate del cavo elettrico di gomma del tipo H07RNF corrispondente alle normative DIN 57282, rispet. DIN 57245.

Quando la pompa è in funzione, nel liquido travasato non devono sostare le persone né gli animali (ad es. nelle piscine, cantine etc.).

La temperatura del liquido pompato non deve superare + 35°C. Quando sono utilizzati i cavi di prolunga, devono essere solamente gommati, tipo H07RNF secondo la norma DIN 57282 oppure DIN 57245. Mai toccare, sollevare, né trasferire la pompa collegata elettricamente. Badare a che la presa di collegamento non sia bagnata né umida e che la spina sia protetta all'umidità.

Prima di ogni messa in funzione della pompa controllare che il cavo elettrico né la spina non siano danneggiati.

Prima di eseguire qualsiasi intervento sulla pompa, sconnettere la spina dalla presa.

Nel caso di necessità di montaggio della pompa nel pozzo tal pozzo dovrà essere poi chiuso del coperchio per assicurare la sicurezza dei passanti.

In nessun caso installare la pompa ai pozzi umidi (pericolo del corto circuito, danni da corrosione)!

Per evitare l'origine dei danni che potrebbero avvenire per causa di funzione difettosa della pompa (ad es. locali inondati etc.) il proprietario (l'Utente) è obbligato adottare le apposite azioni di sicurezza (integrazione dell'allarme, pompa ausiliare etc.).

Gli interventi sull'apparecchio difettoso possono essere svolti esclusivamente presso il centro autorizzato. Utilizzare esclusivamente i ricambi originali.

Vi avvertiamo che, secondo le norme vigenti, non assumiamo alcuna responsabilità degli eventuali danni dovuti dai nostri apparecchi nei casi sotto indicati:

riparazioni non ammesse, eseguite presso centri non autorizzati; l'uso dell'apparecchio in contro versione alla sua predisposizione, rispet. ignoranza dell'uso prescritto. Sovraccarico della pompa del funzionamento durevole.

Protezione al sovraccarico termico

Nell'interno del motore elettrico è integrata la sonda che, superata una certa temperatura, spegne la pompa automaticamente e la riaccende quando si raffredda. Questo aumenta più volte la vita della pompa ed impedisce che il motore si brucia.

Protezione al sovraccarico/interruttore termico

L'intervallo di raffreddamento è cca 25 minuti e la pompa si accende poi automaticamente. Evitare quindi le situazioni pericolose avvenute in conseguenza dell'avviamento automatico della pompa. Quando interviene il termico, è indispensabile trovare e rimuovere la causa (vedi "Ricerca del guasto"). Non rendere le informazioni qui contenute per le istruzioni delle riparazioni "domestiche", perché le stesse richiedono le conoscenze esperte. Nel caso di contrario rivolgersi al Centro d'Assistenza più vicino.

E' indispensabile assicurare buona alimentazione dell'aria per evitare il surriscaldamento della pompa!

Non installare la pompa nei pozzi troppo stretti; né coprirle!

Sensore di pressione

Il sensore elettronico di pressione con la protezione alla marcia a secco integrata spegne automaticamente la pompa dopo aver chiuso l'utente e la riavvia aprendolo.

Arresto in marcia a secco: L'arresto per marcia a sacco viene avvisato tramite LED rosso FAILURE con motore spento. Per mettere l'impianto nello stato originale basta premere il pulsante RESET dopo aver assicurato che affluisce l'acqua all'aspirazione della pompa.

Manovra

Istruzioni di sicurezza per la manovra

Prima di utilizzare l'apparecchio leggere attentamente il Manuale d'Uso. Rispettare tutte le istruzioni di sicurezza riportate nel Manuale d'Uso. Comportarsi con la responsabilità verso le altre persone.

- Utilizzare solamente le configurazioni con la valvola di ritegno.
- Riempire accuratamente il flessibile dell'acqua.
- Attenzione: Non riempire attraverso il contattore => avvitarlo il contattore dopo il riempimento!
- **Attenzione:** Gli utenti piccoli possono provocare i guasti => aumentare il prelievo dell'acqua.

Istruzioni dettagliate

- **Attaccare la tubazione d'aspirazione con la valvola di ritegno (valvola a valle), corrispondente all'attacco d'aspirazione. **Tutti** raccordi filettati guarnire **SEMPRE** ancora del nastro di tenuta.**
- **Volendo riempire la pompa, svitare le vite di sfianto sulla parte posteriore della pompa e sull'attacco della tubazione di mandata (fig. A; pos. 2 e 1). Riempire l'apparecchio, finché l'acqua esce dal foro di sfianto. (D)**
- **Guarnire le vite di sfianto e riavvitarla. Guarnire successivamente la tubazione di mandata nel punto di raccordo e chiuderlo ermeticamente.**
- **Collegare la pompa alla rete.**



Attenzione: In montaggio della tubazione d'aspirazione e di mandata sugli appositi attacchi avvitarlo perfettamente le filettature perché non avvengano i danni per causa dei danni sul corpo della pompa!



Attenzione: La perfetta guarnizione dei raccordi filettati ed il riempimento del sistema d'aspirazione senza la presenza dell'aria (B e D) – (flessibile d'aspirazione e corpo della pompa) Vi risparmiano i tentativi di far funzionare la pompa senza successo!

Controllare la tenuta della valvola di valle (C) – riempire il sistema secondo le istruzioni (B) e prima di avviamento estrarre il flessibile d'aspirazione dal fluido per controllarlo – il liquido può defluire solo dal flessibile d'aspirazione!

Deaerazione

Per eliminare l'aria dalla condotta allentare la vite di sfianto (fig. A; pos. 2)

Scarico dell'acqua

Allentare la vite di scarico per svuotare totalmente la pompa. (fig. A; pos. 4)

Importante: Nel caso in cui la pompa sia fuori funzione per tempo più lungo occorre svuotare la tubazione ed il corpo della pompa. Proteggere la pompa al gelo. E' ammissibile conservare la pompa totalmente svuotata.

Guasti – Cause - Rimozione

ATTENZIONE: CONTROLLARE SEMPRE PRIMA I TERMICI!

Guasto	Causa	Rimozione
Motore non parte	Manca la tensione della rete. Ruota a palette della pompa bloccata	Controllare la tensione. Ruotare con cacciavite l'albero del motore attraverso il carter del ventilatore (allentare il tappo meccanico incollato)
Pompa non aspira	Manca la valvola a valle e/o non tiene oppure è intasato. La valvola a valle non è immersa nell'acqua. Il corpo di pompa è senza l'acqua L'altezza d'aspirazione troppo grande. Bolle d'aria nei tubi d'aspirazione Gli attacchi non sono guarniti, la pompa aspira l'aria, non è deaerata.	Montare oppure pulire la valvola di valle. Immergere all'acqua la valvola d'aspirazione. Riempire il corpo della pompa Controllare l'altezza d'aspirazione. Controllare la tenuta della tubazione d'aspirazione. Rifare il collegamento accuratamente secondo le istruzioni nel capitolo „Messa in funzione“!
Quantità dell'acqua da travasare insufficiente	L'altezza d'aspirazione troppo grande. La gabbia d'aspirazione della valvola di valle è sporca. Livello d'acqua scende rapidamente.	Controllare l'altezza d'aspirazione. Pulire la gabbia d'aspirazione. Mettere più in basso la valvola a valle. Pulire la pompa e sostituire le parti di rapida usura.
Termico spegne la pompa	Il termico ha spento la pompa per surriscaldamento. Manca la corrente elettrica. Le particelle d'impurità (ad es. pietrine) sono depositate nel foro d'aspirazione.	Far raffreddare la macchina! Smontare e pulire la pompa, evitare l'aspirazione dei corpi estranei.

Controlli e manutenzione

Inoltre i casi sotto descritti, la pompa nel caso di necessità della riparazione deve essere inviata al Centro d'Assistenza.

Istruzioni di sicurezza per ispezioni e manutenzione.

Prima di qualsiasi lavoro e manutenzione sulla pompa occorre sempre interrompere l'alimentazione della corrente elettrica (scollegare la spina dalla presa) ed accertarsi che la pompa non può partire spontaneamente.

Solo l'apparecchio sottoposto periodicamente alla manutenzione e cura può diventare un aiutante soddisfacente. La manutenzione e cura mancanti possono condurre agli incidenti e ferite inaspettabili.

Programma delle ispezioni e della manutenzione

Intervallo di tempo	Descrizione	Altri dettagli eventuali
Secondo la necessità ed in relazione al grado d'inquinamento	Pulire la valvola a valle	Controllare la funzione della valvola a valle (D)