

-(DE) **Originalbetriebsanleitung**
-(EN) Translation of the original instructions
-(FR) Traduction du mode d'emploi d'origine
-(IT) Traduzione del Manuale d'Uso originale
-(NL) Vertaling van de originele gebruiksaanwijzing
-(CZ) Překlad originálního návodu k provozu
-(SK) Preklad originálneho návodu na prevádzku
-(HU) Az eredeti használati utasítás fordítása
-(PL) Tłumaczenie oryginalnej instrukcji obsługi
-(ES) Traducción del manual de instrucciones original



GBLS 7500-26.1

94399





DEUTSCH	Bitte lesen Sie die Gebrauchsanweisung vor Inbetriebnahme sorgfältig durch.
ENGLISH	Please read the instructions carefully before starting the machine.
FRANÇAIS	Veillez lire avec soin le mode d'emploi avant la mise en service
ITALIANO	Leggere attentamente le istruzioni per l'uso prima di mettere in funzione l'elettrodomestico.
NEDERLANDS	Graag instructies zorgvuldig doorlezen vóórdát u de machine in gebruik neemt.
SLOVENSKY	Pred prvým použitím prístroja si pozorne prečítajte návod na obsluhu.
ČESKY	Před spuštěním stroje si pečlivě pročtěte návod k používání.
MAGYAR	Kérjük alaposan olvassa el a tájékoztatót mielőtt a gépet használja.
POLSKI	Przed przystąpieniem do uruchomienia prosimy o dokładne zapoznanie się z instrukcją obsługi.
ESPAÑOL	Por favor, lea detenidamente estas instrucciones de uso antes de la puesta en marcha.

	INBETRIEBNAHME STARTING-UP THE MACHINE MISE EN SERVICE MESSA IN FUNZIONE INBEDRIJFSTELLING UVEDENÍ DO PROVOZU UVEDENIE DO PREVÁDZKY ÜZEMBE HELYEZÉS UVEDBA V POGON PUŠTANJE U RAD ПУСКАНЕ В ДЕЙСТВІЕ PUNEREA ÎN FUNCȚIUNE PUŠTANJE U RAD _____	7
Deutsch	TECHNISCHE DATEN BESTIMMUNGSGEMÄSSE VERWENDUNG GERÄTEBESCHREIBUNG RESTRISIKEN VERHALTEN IM NOTFALL ANFORDERUNGEN AN DEN BEDIENER SYMBOLE SICHERHEITSHINWEISE WARTUNG GEWÄHRLEISTUNG SERVICE _____	16
English	TECHNICAL DATA SPECIFIED CONDITIONS OF USE POWER TOOL DESCRIPTION EMERGENCY PROCEDURE RESIDUAL RISKS EMERGENCY PROCEDURE REQUIREMENTS FOR OPERATING STAFF SYMBOLS SAFETY INSTRUCTIONS MAINTENANCE GUARANTEE SERVICE _____	24
Français	CARACTÉRISTIQUES TECHNIQUES SPECIFIED CONDITIONS OF USE DESCRIPTION DE LA MACHINE RISQUES RÉSIDUELS CONDUITE EN CAS D'URGENCE OPÉRATEUR SYMBOLES CONSIGNES DE SÉCURITÉ ENTRETIEN GARANTIE SERVICE _____	31
Italiano	DATI TECNICI USO IN CONFORMITÀ ALLA DESTINAZIONE DESCRIZIONE DELL'ELETTROUTENSILE PERICOLI RESIDUALI COMPORTAMENTO IN CASO D'EMERGENZA REQUISITI ALL'OPERATORE SIMBOLI ISTRUZIONI DI SICUREZZA MANUTENZIONE GARANZIA ASSISTENZA _____	39
Nederlands	TECHNISCHE GEGEVENS VOORGESCHREVEN GEBRUIK VAN HET SYSTEEM BESCHRIJVING VAN HET APPARAAT RESTRISICO'S HANDELSWIJZE IN NOODGEVAL EISEN AAN DE BEDIENENDE PERSOON SYMBOLEN VEILIGHEIDSADVIEZEN ONDERHOUD GARANTIE SERVICE _____	47
Cesky	TECHNICKÉ ÚDAJE POUŽITÍ V SOULADU S URČENÍM POPIS PŘÍSTROJE ZBYTKOVÁ NEBEZPEČÍ CHOVÁNÍ V PŘÍPADĚ NÓUZE POŽADAVKY NA OBSLUHU SYMBOLY BEZPEČNOSTNÍ POKYNY ÚDRŽBA ZÁRUKA SERVIS _____	55
Slovensky	TECHNICKÉ ÚDAJE POUŽITIE PODĽA PREDPISOV POPIS PRÍSTROJA SEKUNDRARNE NEVARNOSTI SPRÁVANIE V PRÍPADE NÚDZE POŽIADAVKY NA OBSLUHU SYMBOLY BEZPEČNOTNÉ POKYNY ÚDRŽBA ZÁRUKA SERVIS _____	62
Magyar	MŰSZAKI ADATOK RENDELTETÉS SZERINTI HASZNÁLAT A KÉSZÜLÉK LEÍRÁSA MARADÉKVESZÉLYEK VISELKEDÉS KÉNYSZERHELYZETBEN KÖVETELMÉNYEK A GÉP KEZELŐJÉRE SZIMBÓLUMOK BIZTONSÁGI UTASÍTÁSOK KARBANTARTÁS JÓTÁLLÁS SZERVIZ _____	69
Polski	DANE TECHNICZNE ZASTOSOWANIE ZGODNE Z PRZEZNACZENIEM OPIS URZĄDZENIA RYZYKO RESZTKOWE POSTĘPOWANIE W NAGŁYM PRZYPADKU WYMAGANIA STAWIANE UŻYTKOWNIKOWI SYMBOLE WSKAZÓWKI BEZPIECZEŃSTWA KONSERWACJA GWARANCJA SERWIS _____	77
Español	DATOS TÉCNICOS USO PREVISTO DESCRIPCIÓN DEL DISPOSITIVO RIESGOS RESIDUALES COMPORTAMIENTO EN CASO DE EMERGENCIA REQUISITOS DEL OPERARIO SÍMBOLOS INSTRUCCIONES SEGURIDAD MANTENIMIENTO GARANTÍA SERVICIO _____	86



LIEFERUMFANG | DELIVERED ITEMS | ARTICLES DÉLIVRÉS | VOLUME DELLA FORNITURA |
LEVERINGSOMVANG | OBJEM DODÁVKY | ROZSAH DODÁVKY | SZÁLLÍTÁSI TERJEDELEM |
ZAKRES DOSTAWY | VOLUMEN DE SUMINISTRO



DE Montage	PL Montaż	
EN Assembly	ES Montaje	
FR Montage		
IT Montaggio		
NL Montage		
CZ Montáž		
SK Montáž		
HU Szerelés		

7

DE Betrieb	PL Eksploatacja	
EN Operation	ES Funcionamiento	
FR Fonctionnement		
IT Esercizio		
NL Gebruik		
CZ Provoz		
SK Prevádzka		
HU Üzemeltetés		

10

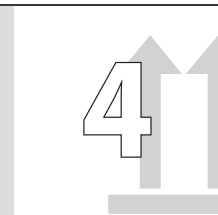
DE Transport / Lagerung	PL Transport / przechowywanie	
EN Transport / storage	ES Transporte/almacenamiento	
FR Transport / Stockage		
IT Trasporto / Stoccaggio		
NL Transport / Bewaring		
CZ Přeprava / Uložení		
SK Transport / Uloženie		
HU Szállítás / Tárolás		

13

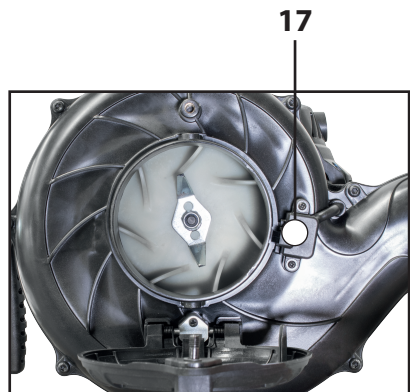
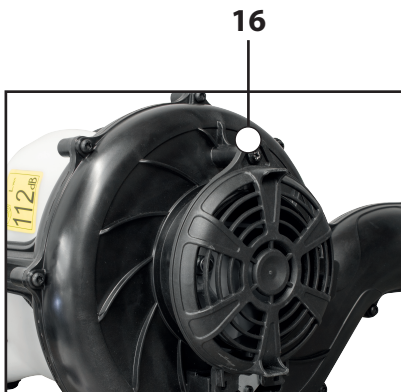
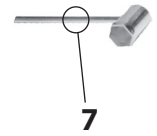
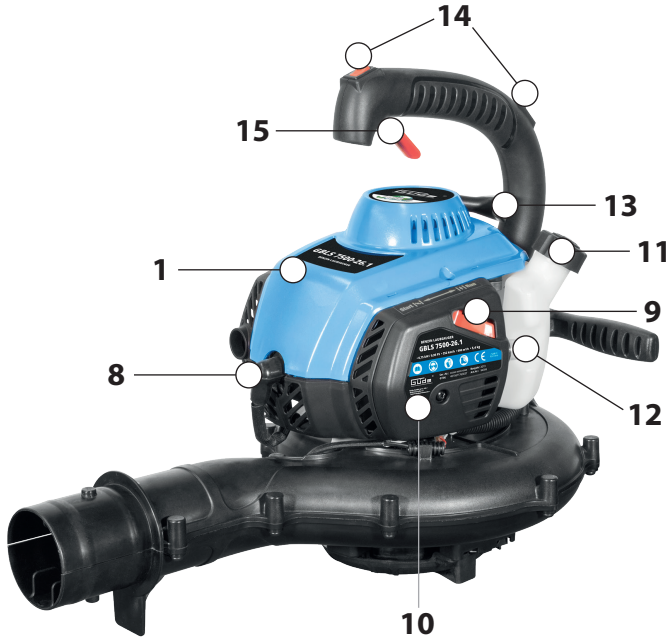
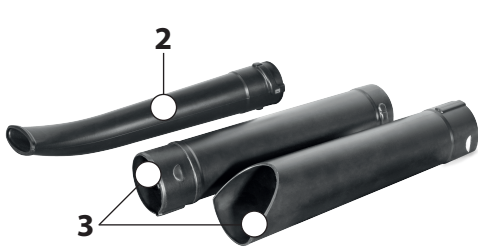

DE Montage

EN Assembly

FR Montage

IT Montaggio

NL Montage

CZ Montáž

SK Montáž

HU Szerelés

PL Montaż

ES Montaje



DE - Beim Saugbetrieb muss immer der Fangsack und der Winkel montiert sein!

EN - When suction of the collection bag and the angle must always be mounted!

FR - Lorsque l'aspiration de la poche de recueil et l'angle doit toujours être monté!

IT - Quando aspirazione della sacca di raccolta e l'angolo deve essere sempre montate!

NL - Wanneer zuigkracht van de opvangzak en de hoek altijd moet worden gemonteerd!

CZ - Pokud musí být vždy namontován sací pytle sběru a úhlu!

SK - Ak musí byť vždy namontovaný sacie vrecia zberu a uhla!

HU - Amikor a szívó a gyűjtőzsák és az szög mindig

PL - Worek i kątownik muszą być zawsze zamontowane podczas trybu ssania!

ES - ¡La bolsa colector y el ángulo deben estar siempre montados durante la aspiración!

A



B

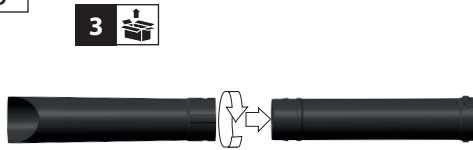

B



B

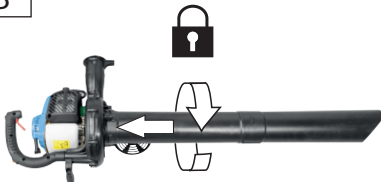

B

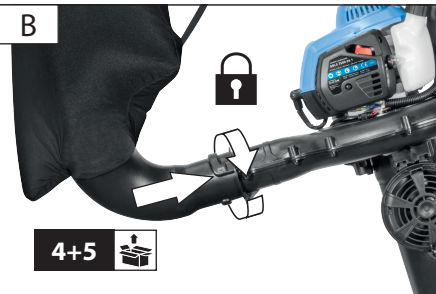

1

DE **Montage**
 EN Assembly
 FR Montage
 IT Montaggio
 NL Montage
 CZ Montáž
 SK Montáž
 HU Szerelés

PL Montaż
 ES Montaje

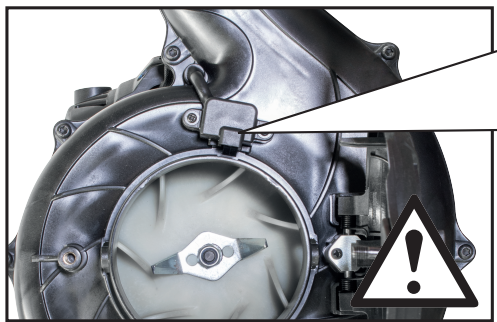
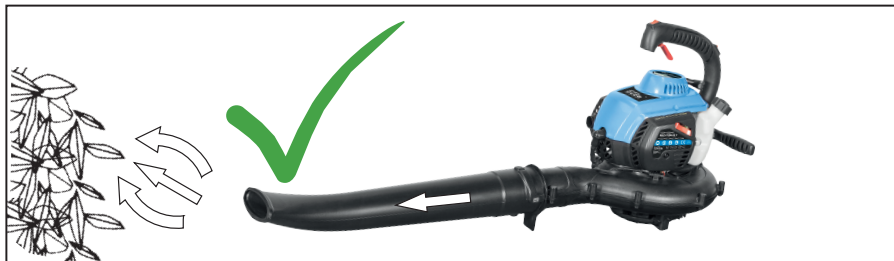

IT - Il micro-switch deve essere azionato dal coperchio sia il tubo di aspirazione o nella modalità „bolle“ di funzionamento.

NL - De micro-schakelaar moet worden bediend door het deksel ofwel de zuigleiding of in de modus „bubbels“.

CZ - Mikro-spínač musí být ovládán krytu buď sací potrubí nebo v provozním režimu „bublin“.

SK - Mikro-spínač musí byť ovládané krytu buď sacie potrubie alebo v prevádzkovom režime „bublin“.

HU - A mikro-kapsolót működtetni kell a fedelét vagy a szívócső vagy üzemmód „buborékok“.

PL - Mikroprzełącznik musi być uruchomiony przez rurę ssącą lub pokrywą w trybie pracy „Dmuchanie“.

ES - El microinterruptor debe accionarse desde el tubo de aspiración o, en el modo “soplado”, desde la cubierta.

DE - Der Mikroschalter muss entweder vom Saugrohr oder bei der Betriebsart „Blasen“ von der Abdeckung betätigt werden.

EN - The micro-switch must be actuated by the cover either the suction pipe or in the operating mode „bubbles“.

FR - Le micro-interrupteur doit être actionné par le couvercle soit le tuyau d'aspiration ou dans le mode „bulles“ zione o nella modalità „bolle“ di funzionamento.

DE	Tanken	PL	Tankowanie
EN	Fuel tank filling	ES	Llenado
FR	Ravitaillement		
IT	Rabbocco		
NL	Tanken		
CZ	Tankování		
SK	Tankovanie		
HU	Tankolás		

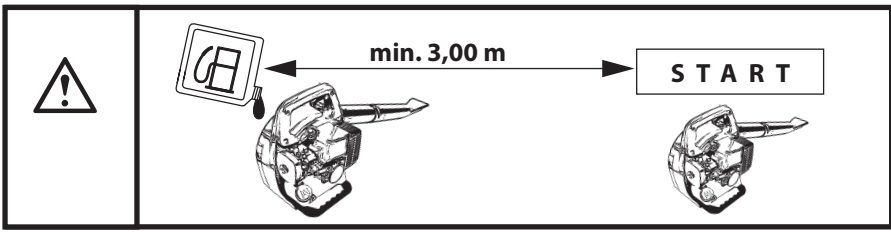
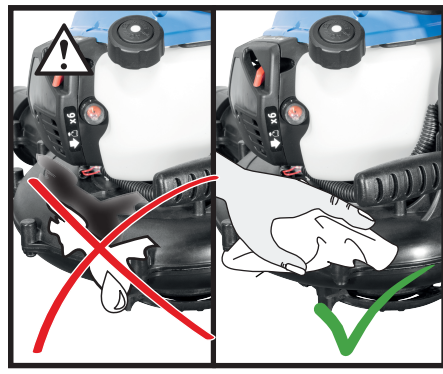
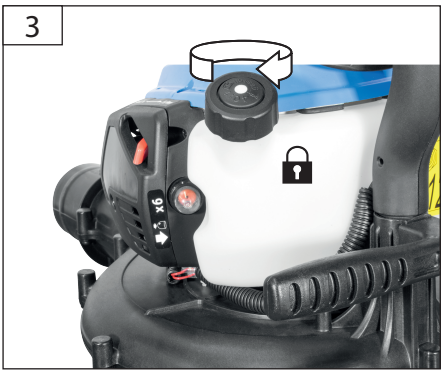
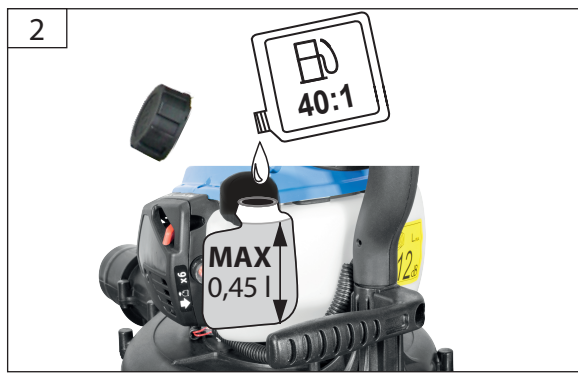
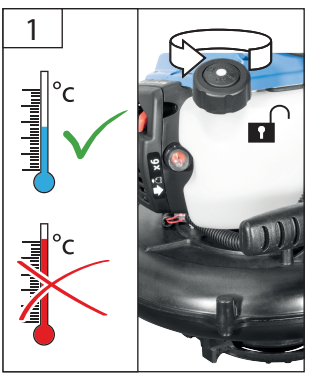

START

3

STOP

DE **Betrieb**
 EN Operation
 FR Fonctionnement
 IT Esercizio
 NL Gebruik
 CZ Provoz
 SK Prevádzka
 HU Üzemeltetés

PL Eksploatacja
 ES Funcionamiento

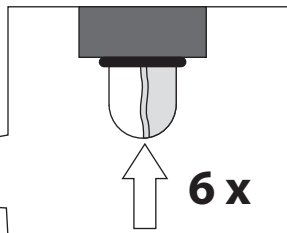

DE **Betrieb**
 EN Operation
 FR Fonctionnement
 IT Esercizio
 NL Gebruik
 CZ Provoz
 SK Prevádzka
 HU Üzemeltetés

PL Eksploatacja
 ES Funcionamiento

START
 3
 STOP

11



4

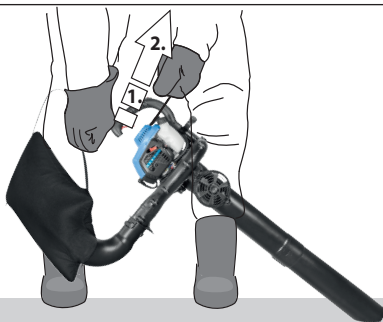

DE **Anwerfseil ca. 3-4x kräftig ziehen bis erste hörbare Zündung erfolgt.**

EN Pull firmly the starting rope approx. 3-4 times till the first noise of running is evident.

FR D'Tirez fermement 3-4x sur le câble de démarrage, jusqu'au premier allumage audible.

IT Tirare fortemente cca 3-4 volte la funicella d'avviamento, finché non avviene la prima accensione udibile.

NL Aan het startkoord ca. 3-4x krachtig trekken, tot de eerste hoorbare ontsteking plaatsvindt.

CZ Za nahazovací lanko zatáhněte silně cca 3-4x, dokud nedojde k prvnímu slyšitelnému zapálení.

SK Za štartovacie lanko zatiahnite silno cca 3 - 4x, pokým nedôjde k prvému počuteľnému zapáleniu

HU A startoló zsinórt 3-4X erősen rántsa meg, addig, míg hallhatóan be nem kapcsolódik.

PL Pociągnąć mocno ok. 3-4 razy za linkę rozruchową aż do pierwszego słyszalnego zapłonu.

ES Tirar de la cuerda del motor aprox. 3-4 veces hasta que se produzca el primer encendido audible.

5



6

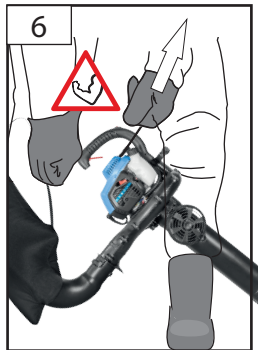

7



START
3
STOP

DE **Betrieb**
 EN Operation
 FR Fonctionnement
 IT Esercizio
 NL Gebruik
 CZ Provoz
 SK Prevádzka
 HU Üzemeltetés

PL Eksploatacja
 ES Funcionamiento

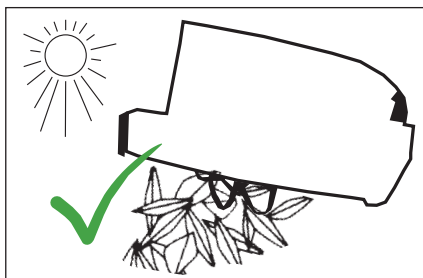
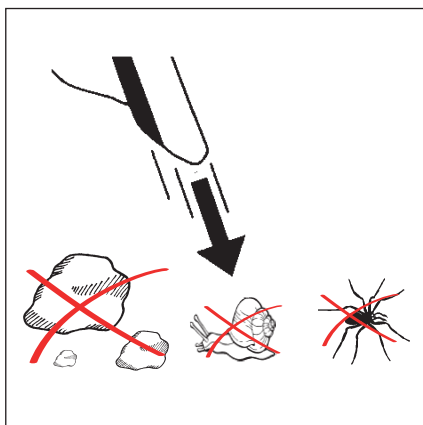
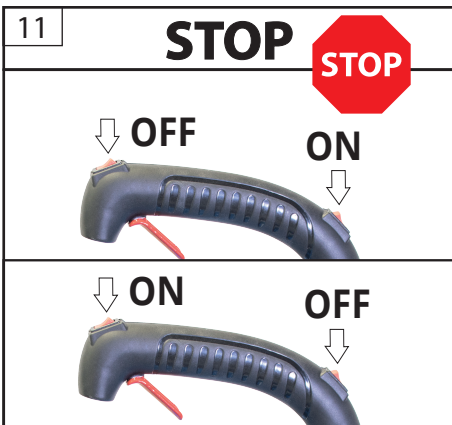

DE **Reinigung / Wartung**

EN Cleaning / Maintenance

FR Nettoyage / Entretien

IT Pulizia / Manutenzione

NL Schoonmaken / Onderhoud

CZ Čištění / Údržba

SK Čistenie / Údržba

HU Tisztítás / Karbantartás

PL Czyszczenie / konserwacja

ES Limpieza/mantenimiento

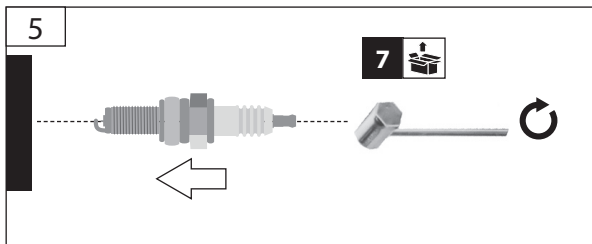
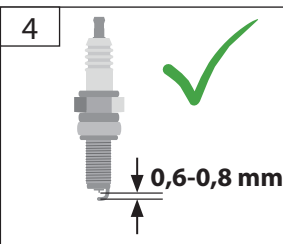
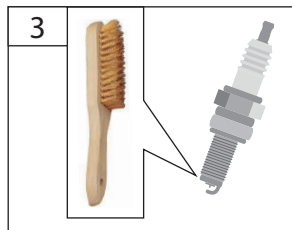
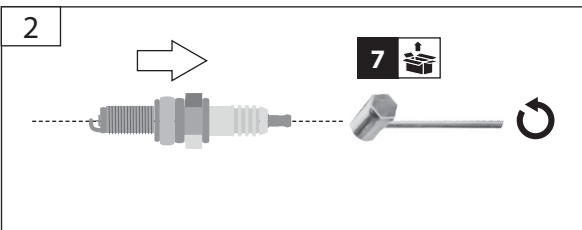
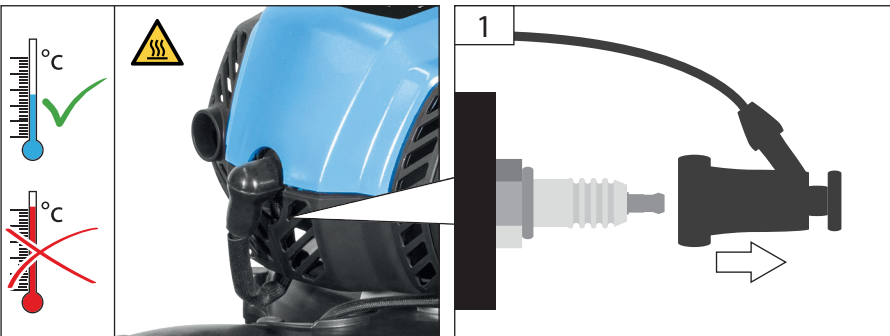
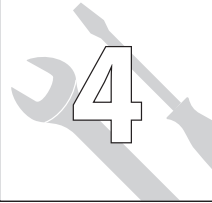



DE **Reinigung / Wartung**
 EN Cleaning / Maintenance
 FR Nettoyage / Entretien
 IT Pulizia / Manutenzione
 NL Schoonmaken / Onderhoud
 CZ Čištění / Údržba
 SK Čistenie / Údržba
 HU Tisztítás / Karbantartás

PL Czyszczenie / konserwacja
 ES Limpieza/mantenimiento

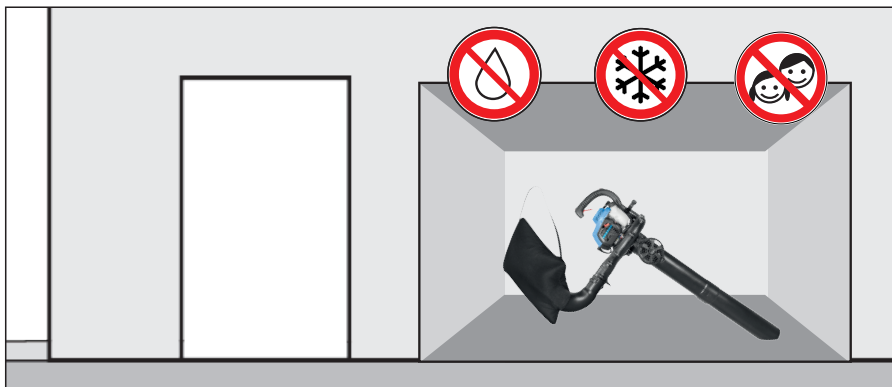
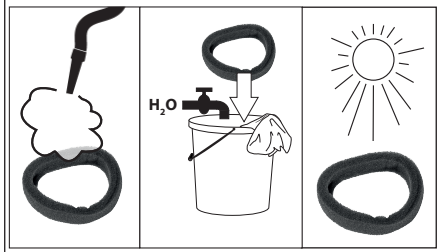





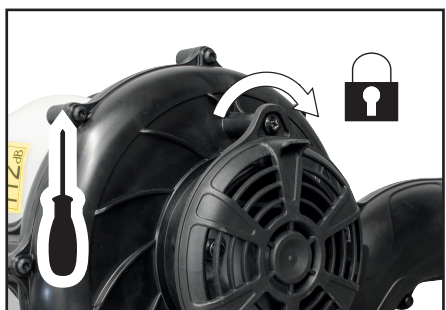
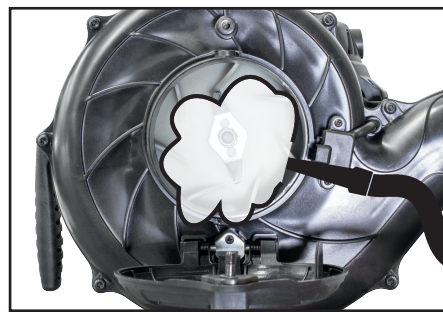
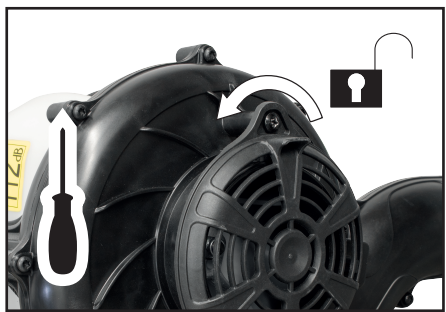
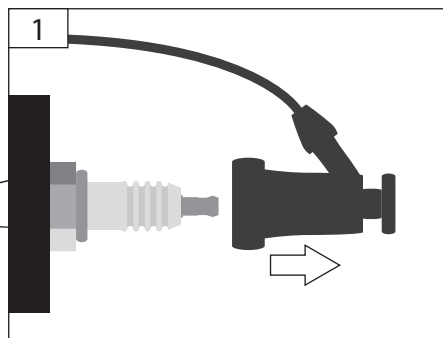
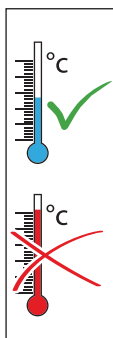

DE **Reinigung / Wartung**
EN Cleaning / Maintenance
FR Nettoyage / Entretien
IT Pulizia / Manutenzione
NL Schoonmaken / Onderhoud
CZ Čištění / Údržba
SK Čistenie / Údržba
HU Tisztítás / Karbantartás

PL Czyszczenie / konserwacja
ES Limpieza/mantenimiento



Technische Daten**Benzin Laubsauger GBLs 7500-26.1**

Artikel-Nr.....	94399
Motor.....	2-Takt OHV
 Motorleistung.....	0,75 kW/0,95 PS
.....	bei max. 8000 min ⁻¹
 Hubraum.....	25,4 ccm
 Leerlaufdrehzahl.....	2800 min ⁻¹
 Luftgeschwindigkeit.....	ca. 252 km/h
Laubsackvolumen.....	ca. 40 l
 Tankinhalt/Kraftstoff.....	0,45 l/40:1
 Gewicht netto.....	5,4 kg

Geräusch-/VibrationsinformationSchalldruckpegel L_{wa} : 98,6 dB(A)Schallleistungspegel L_{wa} : 109,6 dB(A)

Unsicherheit K: 2,26 dB(A)

Garantierter Schalleistungspegel L_{wa} : 112 dB(A)

gemessen nach Richtlinie 2000/14 EG

Schwingungsemission ah: 5,428 m/s²Unsicherheit K: 1,5 m/s²

gemessen nach EN 15503



Benutzen Sie das Gerät erst nachdem Sie die Bedienungsanleitung aufmerksam gelesen und

verstanden haben. Beachten Sie alle in der Anleitung aufgeführten Sicherheitshinweise. Verhalten Sie sich verantwortungsvoll gegenüber anderen Personen. Falls über den Anschluss und die Bedienung des Gerätes Zweifel entstehen sollten, wenden Sie sich an den Kundendienst.

Bestimmungsgemäße Verwendung

Der Benzin Laubsauger ist bestimmt zum Zusammenblasen oder Aufsaugen von trockenem Laub.

Dieses Gerät darf nur wie angegeben bestimmungsgemäß verwendet werden. Unter Berücksichtigung der technischen Daten und Sicherheitshinweise. Bei Nichtbeachtung der Bestimmungen, aus den allgemein gültigen Vorschriften sowie den Bestimmungen aus dieser Anleitung, kann der Hersteller für Schäden nicht verantwortlich gemacht werden.

Gerätebeschreibung

1	Motoreinheit
2	Blasrohr
3	Saugrohr, 2-tlg.
4	Anschlusswinkel Laubfangsack
5	Laubfangsack

6	Mischflasche
7	Zündkerzenschlüssel
8	Zündkerze
9	Choke
10	Luftfilter
11	Kraftstofftank
12	Primerpumpe
13	Seilstarter
14	Ein-/Ausschalter
15	Gashebel
16	Schraube Schutzgitterbefestigung
17	Mikroschalter

Sicherheitshinweise

 **GEFAHR!** Stromschlag! Es besteht Verletzungsgefahr durch elektrischen Strom!

Um den Laubsauger sicher betreiben zu können, sind sämtliche Anweisungen und Informationen zu Sicherheit, Zusammenbau und Betrieb in der Betriebsanleitung genau zu befolgen. Alle Personen, die diese Maschine bedienen oder warten, müssen die Betriebsanleitung kennen und über potentielle Gefahren informiert sein. Kindern sowie kranken und gebrechlichen Personen ist der Zugang zu verwehren. Kinder sind sorgfältig zu beaufsichtigen, wenn sie sich im Bereich von Maschinen aufhalten. Beachten Sie die regionalen und lokalen Unfallverhütungsvorschriften, die bei Ihnen gelten. Dasselbe gilt für alle Bestimmungen zu Arbeitsschutz und Gesundheit am Arbeitsplatz.

Der Hersteller kann nicht haftbar gemacht werden, wenn seine Maschinen unerlaubterweise verändert werden und wenn aus solchen Veränderungen Schäden entstehen.

 **WARNUNG!** Bei der Verwendung von Werkzeugmaschinen sind immer grundlegende Vorsichtsmaßnahmen zu ergreifen. Bitte beachten Sie auch alle Tipps und Hinweise in den zusätzlichen Sicherheitshinweisen.

1. Achten Sie auf die Umgebungsbedingungen, unter denen Sie arbeiten. Durch das Motorgerät werden giftige Abgase erzeugt, sobald der Motor läuft. Diese Gase können geruchlos und unsichtbar sein. Deshalb dürfen Sie niemals in geschlossenen oder schlecht belüfteten Räumen mit dem Gerät arbeiten. Sorgen Sie bei den Arbeiten für ausreichende Beleuchtung. Achten Sie bei Nässe, Schnee, Eis, an Abhängen, auf unebenem Gelände auf einen sicheren Stand.

2. Lassen Sie keine Fremden an die Maschine. Verhindern Sie, dass andere Personen mit den Werkzeugen in Berührung kommen.

Halten Sie in der Nähe stehende Personen und Tiere auf sicheren Abstand zum Gartengerät. Da weggeschleuderte Fremdkörper zu Verletzungen führen

können.

Blasen Sie Schmutz/Laub nie in die Richtung von Personen oder Tieren.

3. Sorgen Sie für die sichere Aufbewahrung von Werkzeugen. Werkzeuge, die nicht gebraucht werden, müssen an einem trockenen, möglichst hoch gelegenen Platz aufbewahrt oder unzugänglich eingeschlossen werden.

4. Verwenden Sie für jede Arbeit immer das richtige Werkzeug. Verwenden Sie z.B. keine Kleinwerkzeuge oder Zubehör für Arbeiten, die eigentlich mit schwerem Werkzeug verrichtet werden müssen. Verwenden Sie Werkzeuge ausschließlich für die Zwecke, für die sie gebaut wurden.

5. Achten Sie auf angemessene Kleidung. Die Kleidung muss zweckmäßig sein und darf Sie beim Arbeiten nicht behindern. Tragen Sie keine Schals, Halsketten oder anderes loses hängendes Zubehör. Langes Haar zusammenbinden.

6. Tragen Sie Gehörschutz, Atemschutz, Augenschutz und festes Schuhwerk. Tragen Sie persönlichen Schallschutz z.B. Gehörschutz, Staubschutzmaske, Schutzbrille und Sicherheitsschuhe mit rutschfester Sohle. Warnung! Diese Maschine ist äußerst laut.

7. Transport des Laubsaugers. Sichern Sie das Gerät gegen Umkippen, Beschädigung und Auslaufen von Kraftstoff. Schützen Sie das Gerät vor Stößen oder starken

Vibrationen. Sichern Sie das Gerät, wenn Sie es in einem Fahrzeug transportieren.

Verwenden Sie zum Transport möglichst die Originalverpackung. Lagern Sie das Gerät trocken und frostgeschützt. Vor dem Aufbewahren sollte das Gerät gereinigt werden. Lagern Sie das Gerät und dessen Zubehör an einem dunklen, trockenen und frostfreien sowie für Kinder unzugänglichem Ort. Die optimale Lagertemperatur liegt zwischen 5 und 30 °C.

8. Entfernen Sie Steckschlüssel etc. Alle Schlüssel o. Ä. müssen entfernt werden, bevor der Laubsauger eingeschaltet wird.

9. Bleiben Sie immer aufmerksam. Achten Sie auf das, was Sie tun. Setzen Sie Ihren gesunden Menschenverstand ein. Verwenden Sie keine Motorwerkzeuge, wenn Sie müde sind. Unter dem Einfluss von Alkohol, Drogen oder Medikamenten, die das Reaktionsvermögen beeinträchtigen darf mit dem Laubsauger nicht gearbeitet werden.

 **Achtung! GEFAHR!**

Benzin ist hochgradig entzündlich

- Kraftstoff ausschließlich in eigens dafür zugelassenen Behältern aufbewahren und zwar an einem sicheren Ort, fern von Wärmequellen

und offenen Flammen.

- Beim Umgang mit Kraftstoff nicht rauchen.
-  Kraftstoff nur im Freien nachfüllen, entweder mit der im Lieferumfang enthaltenen Kraftstoffflasche oder mit Hilfe eines Trichters nachfüllen.
- Kraftstoff vor dem Start des Motors einfüllen. Während der Motor läuft oder bei heißem Motor darf der Tankverschluss nicht geöffnet werden bzw. Kraftstoff nachgefüllt werden.
- Maschine nicht am Befüllungsort starten - es könnten Benzin Rest oder Dämpfe vorhanden sein, die einen Brand verursachen.

10. Auffüllen von Kraftstoff. Vor dem Befüllen ist immer der Motor abzustellen. Öffnen Sie den Tankverschluss immer vorsichtig, damit bestehender Überdruck sich langsam abbauen kann und kein Kraftstoff herausspritzt. Durch die Arbeit mit dem Laubsauger entstehen hohe Temperaturen am Gehäuse. Lassen Sie deshalb den Laubsauger vor dem Befüllen abkühlen. Sonst könnte sich der Kraftstoff entzünden und zu schweren Verbrennungen führen. Beim Befüllen mit Kraftstoff ist darauf zu achten, dass nicht zu viel aufgefüllt wird. Sollte Flüssigkeit daneben gehen, ist diese sofort zu entfernen und das Gerät zu säubern. Achten Sie nach dem Auffüllen auf den sicheren Sitz der Verschlussverschraubungen um das Lösen durch die entstehenden Vibrationen bei der Arbeit zu verhindern.

11. Benutzungsdauer und Pausen. Eine längere Benutzung des Motorgerätes kann zu vibrationsbedingten Durchblutungsstörungen der Hände führen. Sie können die Benutzungsdauer jedoch durch geeignete Handschuhe oder regelmäßige Pausen verlängern. Achten Sie darauf, dass die persönliche Veranlagung zu schlechter Durchblutung, niedrige Außentemperaturen oder große Greifkräfte beim Arbeiten die Benutzungsdauer verringern.

12. Achten Sie auf beschädigte Teile. Untersuchen Sie das Werkzeug, bevor Sie es benutzen. Sind einzelne Teile beschädigt? Fragen Sie sich bei leichten Beschädigungen ernsthaft, ob das Werkzeug trotzdem einwandfrei und sicher funktionieren wird. Achten Sie auf die korrekte Ausrichtung und Einstellung von beweglichen Teilen. Greifen die Teile richtig ineinander? Sind Teile beschädigt? Ist alles korrekt installiert? Stimmen alle sonstigen Voraussetzungen für die einwandfreie Funktion?

Beschädigte Schutzvorrichtungen etc. müssen von autorisierten Personen ordnungsgemäß repariert oder ausgewechselt werden, sofern nicht in der Betriebsanleitung ausdrücklich anders erläutert. Defekte Schalter müssen von einer autorisierten Stelle ausgewechselt

werden. Bei anfallenden Reparaturen wenden Sie sich bitte an Ihr örtliches Service Center.

13. Schalten Sie den Motor immer ab, bevor Sie Einstellungen oder Wartungsarbeiten vornehmen. Das gilt vor allem für das Umstellen von Saug- auf Blasfunktion.

14. Verwenden Sie nur zugelassene Teile. Verwenden Sie bei Wartung und Reparatur nur identische Ersatzteile. Wenden Sie sich für Ersatzteile an ein zugelassenes Service Center.

Warnung! Die Verwendung von anderem Zubehör und Anbauteilen, die nicht ausdrücklich empfohlen werden, kann die Gefährdung von Personen und Objekten nach sich ziehen.

Das Werkzeug darf nur für den vorgesehenen Verwendungszweck benutzt werden. Jede Zweckentfremdung wird als unsachgemäße Verwendung betrachtet. Für Sach- und Personenschäden, die aus einer solchen, unsachgemäßen Verwendung resultieren, ist allein der Benutzer verantwortlich, auf keinen Fall der Hersteller.

Der Hersteller kann nicht haftbar gemacht werden, wenn seine Maschinen verändert oder unsachgemäß verwendet werden und wenn daraus Schäden entstehen.

 **Betreiben Sie das Gerät nur mit aufgesteckter Düse**

- Schalten Sie den Motor immer ab, bevor Sie Einstellungen oder Wartungsarbeiten vornehmen.
- Machen Sie die Betriebsanleitung allen Personen zugänglich, die mit der Maschine arbeiten.
- Saugen Sie mit dieser Maschine ausschließlich Laub auf. Diese Maschine ist nicht für größere Holzstücke oder auch größere Steine geeignet. Dies kann zu Beschädigungen der Maschine führen und damit auch eine Gefahrenquelle für Personen und den Benutzer darstellen.

 **Achtung Keine Steine ansaugen, da das Gebläse beschädigt werden kann.**

- Sorgen Sie immer für angemessene Beleuchtung.
- Verwenden Sie den Laubsauger nicht in der Nähe von brennbaren Flüssigkeiten oder Gasen.
- Blasen oder Saugen Sie keine heißen, brennbaren oder explosiven Materialien.
- Bei der Benutzung des Gerätes sollten Kinder

sowie kranke und gebrechliche Personen fern gehalten werden.

- Überprüfen Sie das Gerät auf Beschädigungen. Verwenden Sie das Gerät nicht, wenn es fehlerhaft oder beschädigt ist.
- Lassen Sie das Gerät in einem autorisierten Service Center reparieren.
- Versuchen Sie nicht, Reparaturen selbst auszuführen. Reparaturen und der Austausch von Teilen dürfen nur von einem autorisierten Service Center vorgenommen werden.
- Achten Sie in der Umgebung des Laugsaugers auf gefährliche Stolperfallen.
- Eine Person, die mit dieser Maschine arbeitet, sollte möglichst nicht abgelenkt werden.
- Die Schutzvorrichtungen der Maschine dürfen auf keinen Fall abgebaut oder in irgendeiner Weise außer Funktion gesetzt werden.
- Beschädigte oder fehlerhafte Schutzvorrichtungen müssen unverzüglich ersetzt werden.
- Werden Sie bei der Arbeit mit dem Laubsauger gestört, verhalten Sie sich bedacht, bevor Sie Ihre Aufmerksamkeit auf die neue Situation einstellen.
- Überprüfen Sie in regelmäßigen Abständen, dass alle Schrauben, Muttern und sonstige Befestigungen fest sind.
- Lagern Sie niemals Geräte oder Materialien so über der Maschine, dass sie auf sie fallen könnten.
- Überlasten Sie die Maschine nicht, sodass sie langsamer läuft und überhitzt.
- Versuchen Sie nicht, den Laubfangsack bei laufender Maschine zu entfernen. Dies darf ausschließlich bei ausgeschalteter Maschine geschehen.
- Um Defekte zu beheben, müssen Sie immer zuerst die Maschine ausschalten und die Zündkerze entfernen.
- Einstellen, Messen, Reinigen etc. dürfen nur ausgeführt werden, wenn der Motor ausgeschaltet ist und die Zündkerze entfernt ist.
- Lassen Sie Ihren Arbeitsplatz nicht unbeaufsichtigt, ohne den Motor abzuschalten.
- Werden Sicherheits- oder Schutzvorrichtungen gewartet oder repariert, müssen Sie nach Abschluss der Arbeiten unverzüglich wieder korrekt eingebaut werden.
- Es ist unbedingt erforderlich, die am jeweiligen Einsatzort geltenden Unfallverhütungsvor-

schriften zu kennen wie auch alle anderen, allgemein anerkannten Sicherheitsregeln.

- Achten Sie bei der Arbeit auf einen festen Stand und halten Sie Ihr Gleichgewicht.
- Überprüfen Sie das Werkzeug auf Anzeichen für eine Beschädigung.
- Bevor Sie dieses Gerät benutzen, müssen Sie unbedingt die Sicherheitsvorrichtungen überprüfen. Vergewissern Sie sich, dass auch scheinbar nur leicht beeinträchtigte Teile tatsächlich ordnungsgemäß funktionieren.
- Überprüfen Sie, ob alle beweglichen Teile einwandfrei funktionieren. Achten Sie besonders auf Beschädigungen und klemmende Teile. Alle Teile müssen korrekt eingebaut sein und alle Bedingungen für ein einwandfreies Funktionieren erfüllen.
- Sofern in dieser Betriebsanleitung nicht anders ausgeführt, müssen beschädigte Teile und Sicherheitsvorrichtungen durch ein autorisiertes Service Center repariert oder ausgetauscht werden.
- Lassen Sie beschädigte Schalter von einem autorisierten Service Center auswechseln.
- Dieses Werkzeug entspricht allen einschlägigen Sicherheitsbestimmungen. Reparaturen dürfen nur von qualifizierten Elektrikern in autorisierten Service Centern und unter Verwendung der Original-Ersatzteile durchgeführt werden. Bei Missachtung besteht die Gefahr von Unfällen.
- Warnung! Arbeiten Sie nicht in der Nähe offener Fenster usw.
- Es ist empfohlen, die Maschine nur zu vernünftigen Zeiten zu betreiben - nicht frühmorgens oder spät abends, wenn andere gestört werden könnten.
- Es ist empfohlen, vor Blas-/Saugbeginn mit Rechen und Besen Fremdkörper zu lösen.
- Es ist empfohlen, bei staubigen Bedingungen die Oberfläche leicht zu befeuchten oder ein Bewässerungs-Anbauteil zu benutzen.
- Es ist empfohlen, den gesamten Blasdüsenaufsatz zu wenden, damit der Luftstrom nah am Boden arbeiten kann.
- Bei Blockierungen kontrollieren und säubern Sie das Lüfterrad → [15](#)

LÄRMBELÄSTIGUNGEN VERMEIDEN

- Die lokalen Bestimmungen bezüglich der Geräuschpegel und Betriebszeiten von Laubblasgeräten müssen beachtet und befolgt werden.

- Das Gerät nicht zu Tageszeiten betreiben, an denen Anlieger unzumutbarer Störung ausgesetzt werden (z. B. am frühen Morgen oder späten Abend). Die in den lokalen Verordnungen angegebenen Zeiten sind einzuhalten.
- Um Geräuschpegel so niedrig wie möglich zu halten, ist die Anzahl der gleichzeitig benutzten Geräte zu begrenzen.
- Nicht mehr Gas geben als für den jeweiligen Arbeitseinsatz erforderlich ist.
- Das Gerät vor der Benutzung überprüfen, besonders Schalldämpfer, Lufterlass und Luftfilter.

Verhalten im Notfall

Leiten Sie die der Verletzung entsprechend notwendigen Erste Hilfe Maßnahmen ein und fordern Sie schnellst möglich qualifizierte ärztliche Hilfe an. Bewahren Sie den Verletzten vor weiteren Schädigungen und stellen Sie diesen ruhig. Für einen eventuell eintretenden Unfall sollte immer ein Verbandskasten nach DIN 13164 am Arbeitsplatz griffbereit vorhanden sein. Dem Verbandskasten entnommenes Material ist sofort wieder aufzufüllen. Wenn Sie Hilfe anfordern, machen Sie folgende Angaben:

1. Ort des Unfalls
2. Art des Unfalls
3. Zahl der Verletzten
4. Art der Verletzungen

Anforderungen an den Bediener

Der Bediener muss vor Gebrauch des Gerätes aufmerksam die Bedienungsanleitung gelesen und verstanden haben.

Qualifikation: Außer einer ausführlichen Einweisung durch eine sachkundige Person ist keine spezielle Qualifikation für den Gebrauch des Gerätes notwendig.

Mindestalter: Das Gerät darf nur von Personen betrieben werden, die das 16. Lebensjahr vollendet haben. Eine Ausnahme stellt die Benutzung als Jugendlischer dar, wenn die Benutzung im Zuge einer Berufsausbildung zur Erreichung der Fertigkeit unter Aufsicht eines Ausbilders erfolgt. Warnung! Die Maschine ist nicht für die Benutzung durch Kinder geeignet.

Schulung: Die Benutzung des Gerätes bedarf lediglich einer entsprechenden Unterweisung durch eine Sachkundige Person bzw. die Bedienungsanleitung. Eine spezielle Schulung ist nicht notwendig.

Symbole



Warnung/Achtung



Betriebsanleitung lesen

Beim Arbeiten mit der Maschine stets Schutzbrille tragen!
Gehörschutz tragen!

Schutzhandschuhe tragen!



Arbeitsschuhe tragen!



Nur im Außenbereich verwenden.

Vor Nässe schützen
Die Maschine nicht dem Regen aussetzen.Rauchen und offenes Feuer verboten.
Das Gerät niemals in feuergefährlicher Umgebung verwenden.

Vor Nässe schützen



Vor Frost schützen



Halten Sie Kinder und andere Personen sowie Tiere während der Benutzung des Geräts fern.



Rauchen und offenes Feuer verboten.

Das Einatmen von Abgasen kann tödlich sein!
Giftige Abgase und Öl-Dämpfe können zu Vergiftungen führen.

Warnung vor wegschleudernden Teilen



Abstand anderer Personen! Achten Sie darauf, dass sich keine Personen im Gefahrenbereich aufhalten.



Warnung! Entflammbare Materialien!



Warnung vor gefährlicher elektrischer Spannung



Achtung heiße Oberfläche!



Schallleistungspegel



Motor ausschalten



Schwach



Stark



Choke-Funktion



Gashebel



Primer Pumpe 6x betätigen



Kraftstoffmischverhältnis



Warnung vor Einzugsgefahr

Warnung vor der Gefahr rotierender Teile!
Verletzungsgefahr!

Vor Nässe schützen



Packungsorientierung Oben

Inbetriebnahme zu Ihrer Sicherheit

⚠️ WARNUNG! Bevor Sie den Laubsauger in Betrieb nehmen, müssen Sie diese auf den betriebssicheren Zustand überprüfen. Haben Sie irgendwelche Zweifel, starten Sie die Maschine nicht!

⚠️ Achten Sie vor allem auf folgende Punkte:

- Funktionstüchtigkeit der Schalter
- Richtige Montage des Saug- bzw. Blasrohres
- Leichtgängigkeit aller Schalter
- Sicherer Sitz des Zündkerzensteckers. Bei losen Steckern können Funken entstehen und so auf-tretendes Kraftstoff-Luftgemisch entzünden.
- Sauberkeit der Handgriffe gewährleisten um den Laubsauger sicher führen zu können.

Alle Sicherheits- und Schutzvorrichtungen müssen ordnungsgemäß eingebaut und an ihrem Platz sein, bevor die Maschine gestartet werden kann.

WARNUNG! Wenn Sie irgendwelche Zweifel haben, lassen Sie sich beim Betrieb dieses Laubsaugers von einem Fachmann in einem autorisierten Service Center helfen.

Montage

⚠️ Achtung! Schalten Sie bei Montage- und Wartungsarbeiten IMMER erst den Motor ab!

1. Die Montage des Saug- bzw. Blasrohres sowie des Laubfangsackes erfolgt immer nach dem gleichen Schema. Das Rohr wird auf die entsprechende Aufnahme gesteckt und durch verdrehen gesichert. Bei der Aufnahme für das Blasrohr bzw. den Laubfangsack erfolgt eine zusätzliche Sicherung durch eine Schraube.
2. Achten Sie bei der Montage des Saugrohres auf den richtigen Sitz, da durch das Rohr der Sicherheits-schalter betätigt sein muss. Die Maschine läuft sonst nicht an.
3. Der Laubfangsack wird mittels des Klettverschlusses um das Anschlusswinkelrohr befestigt.

Betrieb

Halten Sie den Laubsauger beim Arbeiten immer ca. 3 cm über den Boden.

Die Maschinenlautstärke ist abhängig von der Drehzahl! Nutzen Sie immer nur die Drehzahl, die für die Arbeit notwendig ist.

Sie haben zwei Möglichkeiten das Gerät einzusetzen

1. Nutzen der Saugfunktion

Damit können Sie Laub, Gras oder Schmutz in den Laubfangsack saugen.

2. Nutzen der Blasfunktion

Damit können Sie Laub, Gras oder Schutz großflächig zusammenblasen und anschließend Entsorgen.

⚠️ Achtung! Achten Sie stets auf die Blasrichtung der Maschine. Durch den großen Luftdruck können Teile hochgeschleudert werden und somit andere Personen verletzen. Richten Sie niemals den Luftstrom gegen Personen oder Tiere.

Gewährleistung

Die Gewährleistungszeit beträgt 12 Monate bei gewerblicher Nutzung, 24 Monate für Verbraucher und beginnt mit dem Zeitpunkt des Kaufs des Gerätes. Die Gewährleistung erstreckt sich ausschließlich auf Mängel, die auf Material- oder Herstellungsfehler zurückzuführen sind. Bei Geltendmachung eines Mangels im Sinne der Gewährleistung ist der original Kaufbeleg mit Verkaufsdatum beizufügen.

Von der Gewährleistung ausgeschlossen sind unsachgemäße Anwendungen, wie z. B. Überlastung des Gerätes, Gewaltanwendung, Beschädigungen durch Fremdeinwirkung oder durch Fremdkörper. Nichtbeachtung der Gebrauchs- und Aufbauanleitung und normaler Verschleiß sind ebenfalls von der Gewährleistung ausgeschlossen.

Service

Sie haben technische Fragen? Eine Reklamation? Benötigen Ersatzteile oder eine Bedienungsanleitung? Auf der Homepage der Firma Güde GmbH & Co. KG (www.guede.com) im Bereich Service helfen wir Ihnen schnell und unbürokratisch weiter. Bitte helfen Sie uns Ihnen zu helfen. Um Ihr Gerät im Reklamationsfall identifizieren zu können benötigen wir die Seriennummer sowie Artikelnummer und Baujahr. Alle diese Daten finden Sie auf dem Typenschild. Um diese Daten stets zur Hand zu haben, tragen Sie diese bitte unten ein.

Seriennummer

Artikelnummer

Baujahr

Tel.: +49 (0) 79 04 / 700-360

Fax: +49 (0) 79 04 / 700-51999

E-Mail: support@ts.guede.com

Wichtige Kundeninformation

Bitte beachten Sie, dass eine Rücksendung innerhalb oder auch außerhalb der Gewährleistungszeit grundsätzlich in der Originalverpackung erfolgen sollte. Durch diese Maßnahme werden unnötige Transportschäden und deren oft strittige Regelung wirkungsvoll vermieden. Nur im Originalkarton ist Ihr Gerät optimal geschützt und somit eine reibungslose Bearbeitung gesichert.

Wartung/Lagerung

⚠ Achtung! Schalten Sie bei Montage- und Wartungsarbeiten **IMMER** erst den Motor ab! Entfernen Sie vor jeder Einstellung die Zündkerze! -->S.13

⚠ Warnung vor der Gefahr rotierender Teile! Verletzungsgefahr!

Halten Sie den Laubbläser sauber, um gut und sicher arbeiten zu können. Vor allem die Lüftungsschlitze. Besprühen/Tauchen Sie den Laubbläser nie mit/in Wasser

Lagern Sie das Gartengerät an einem sicheren Platz, trocken und außerhalb der Reichweite von Kindern.

Falls das Gerät defekt ist, hat die Reparatur ausschließlich durch den Kundendienst zu erfolgen. Nur Originalzubehör und Originalersatzteile verwenden.

Nur ein regelmäßig gewartetes und gut gepflegtes Gerät kann ein zufriedenstellendes Hilfsmittel sein. Wartungs- und Pflegemängel können zu unvorhersehbaren Unfällen und Verletzungen führen.

Die folgenden Hinweise gelten für normale Einsatzbedingungen. Bei erschwerten Bedingungen wie starkem Staub sowie längeren täglichen Arbeitszeiten sind die Intervalle entsprechend zu verkürzen.

Prüfen Sie vor jedem Arbeitsbeginn

- Gashebel
- ON/OFF-Schalter
- Komplette Maschine auf Sicht
- Sicherheitseinrichtungen
- Festigkeit aller beweglichen Teile

ACHTUNG! Achten Sie darauf, dass das Gewinde von der Zündkerze sowie vom Zylinderkopf sauber sind. Es darf kein Schmutz in den Zylinderkopf gelangen. Bei entfernter Zündkerze sind Reinigungsarbeiten äußerst vorsichtig durchzuführen!

Reparaturen die spezielle Fachkenntnisse erfordern, sollten nur von autorisierten Service Centern durchgeführt werden. Unsachgemäßer Eingriff kann das Gerät beschädigen oder Ihre Sicherheit gefährden.

Entsorgung

Entsorgung der Transportverpackung

Die Verpackung schützt das Gerät vor Transportschäden. Die Verpackungsmaterialien sind in der Regel nach umweltverträglichen und entsorgungstechnischen Gesichtspunkten ausgewählt und deshalb recycelbar. Das Rückführen der Verpackung in den Materialkreislauf spart Rohstoffe und verringert das Abfallaufkommen. Verpackungsteile (z.B. Folien, Styropor®) können für Kinder gefährlich sein. Es besteht Erstickungsgefahr! Bewahren Sie Verpackungsteile außerhalb der Reichweite von Kindern auf und entsorgen Sie sie so schnell wie möglich.

Es besteht Erstickungsgefahr! Bewahren Sie Verpackungsteile außerhalb der Reichweite von Kindern auf und entsorgen Sie sie so schnell wie möglich.

Wenn Ihr Gerät eines Tages unbrauchbar wird oder Sie es nicht mehr benötigen, geben Sie das Gerät bitte auf keinen Fall in den Hausmüll, sondern entsorgen Sie es umweltgerecht.

Geben Sie das Gerät bitte in einer Verwertungsstelle ab. Kunststoff- und Metallteile können hier getrennt und der Wiederverwertung zugeführt werden.

Auskunft hierzu erhalten Sie auch in Ihrer Gemeinde- oder Stadtverwaltung.

Schadhafte und/oder zu entsorgende elektrische oder elektronische Geräte müssen an den dafür vorgesehenen Recycling-Stellen abgegeben werden

Störungen - Ursachen - Behebung







Störung	Ursache	Behebung
Der Motor startet nicht	Tank leer Motor abgesoffen Zündkerze verschmutzt (Kohlerückstände auf den Elektroden) Elektrodenabstand zu groß. Vergaser, -düse verschmutzt Kerzenanschluss, Zündkabel schadhaft Kein Zündfunke	Volltanken Gas wegnehmen, mehrere Male starten, wenn nötig, Zündkerze ausbauen, reinigen und trocknen Kerze reinigen, Wärmewert der Kerze kontrollieren evtl. Zündkerze erneuern, 0,6-0,8 mm einstellen Vergaser reinigen, ausblasen Erneuern Kurzschlußknopf, Kabel kontrollieren, Zündmodul prüfen, evt. austauschen Spaltmaß 0,6-0,8 mm einstellen.
Der Motor läuft im Leerlauf zu schnell	Motor kalt	Langsam warmfahren evt. Choke etwas schließen
Der Motor gibt keine Höchstleistung	Zündkerze verschmutzt (Kohlerückstände auf den Elektroden) Elektrodenabstand zu groß. Vergaser, -düse verschmutzt Luftfilter verschmutzt Auspuff, Zylinderauslasskanal Dichtring im Kubelgehäuse undicht Falsches Karastoffgemisch (zuviel Öl) Falsche Zündung	Kerze reinigen, Wärmewert der Kerze kontrollieren evtl. Zündkerze erneuern, 0,6-0,8 mm einstellen Vergaser reinigen, ausblasen Luftfilter reinigen oder austauschen Auspuff abbauen und reinigen Kohlerückstände entfernen. Erneuern Zylinder, Kolben oder -ringe erneuern, Zylinder auf Übermaß aufschleifen und Kolbenübergroße montieren Gemäß Anleitung tanken Spaltmaß des Zündmoduls (0,6-0,8 mm) in Fachwerkstatt einstellen lassen.
Der Motor kommt nicht zum Stillstand	Kerze hellgrau mit Anzeichen zum Glühen Kohlerückstände im Verbrennungsraum	Kerze mit höherem Wärmewert einbauen Zylinderkopf, Kolbenboden und Zylinderkanäle reinigen

Inspektions- und Wartungsplan

Regelmäßige Wartungsperiode		Vor jeder Inbetriebnahme	10 Betriebsstunden	10-15 Betriebsstunden	50 Betriebsstunden	100 Betriebsstunden	250 Betriebsstunden
Luftfilter	Kontrollieren	✓					
	Reinigen		✓				
Zündkerze	Kontrollieren			✓			
	Reinigen						
	Ersetzen						

Technical Data

Petrol Leaf Blower GBL5 7500-26.1

Art. No.....	94399
Engine.....	2-Takt OHV
 Motor output	0,75 kW/0,95 PS
.....	bei max. 8000 min ⁻¹
 Contents	25,4 ccm
 Idle speed.....	2800 min ⁻¹
 Air velocity	ca. 252 km/h
Leaf bag capacity.....	ca. 40 l
 tank capacity/Fuel.....	0,45 l/40:1
 Weight netto	5,4 kg

Noise and Vibration Information

Sound pressure level L_{pa}: 98,6 dB(A)

Sound power level L_{wa}: 109,6 dB(A)

Uncertainty K: 2,26 dB(A)

Guaranteed sound power level L_{wa}: 112 dB(A)

Measured according to 2000/14 EG

Vibration emission value ah: 5,428 m/s²

Uncertainty K: 1,5 m/s²

Measured according to EN 60335



Read and understand the operating instructions before using the appliance. Abide by all the safety measures stated in the service manual. Act responsibly toward third parties.

In case of any doubts about connection and operation refer please to our customer center

Specified Conditions Of Use

The leaf blower has been designed to blow or vacuum dry leaves.

Do not use this product in any other way as stated for normal use. Respecting technical data and safety precautions. Not observing general regulations in force and instructions from this manual does not make the manufacturer liable for damages.

Power tool description

1	Engine unit
2	Exhaust tube
3	Suction tube
4	Connection angle Leaf collection bag
5	Leaf collection bag
6	Mixing bottle
7	Spark plug wrench

8	Spark plug
9	Choke
10	Air filter
11	Fuel tank
12	Primer pump
13	Bowden starter
14	ON/OFF switch
15	throttle-lever
16	Screw Protective grille mounting
17	Microswitch

Safety instructions

 **WARNING!** Electric shock! There is a risk of an injury caused by electric shock!

To operate the leaf vacuum in a safe way, all instructions and information on safety, installation and operation in the Operating Instructions must strictly be followed. All persons operating or servicing the appliance must be familiar with the Operating Instructions and know the potential dangers. It is necessary to prevent access to children, ill and infirm persons. Children must be carefully supervised if near machines. Comply with the applicable regional and local accident prevention regulations. The same applies to all occupational safety and health provisions.

The manufacturer cannot be held liable in case of an unauthorised change on the appliance resulting to damage.

 **WARNING!** Basic preventive measures must always be taken when using tooling and forming machines. Please note all the advice and cautions in the additional safety instructions.

1. Pay attention to conditions of the environment you are working in. Once the engine starts running, toxic gases are produced. These gases may be odourless and invisible. Therefore, never work with the appliance in closed or poorly ventilated areas. Ensure adequate lighting when working. Provide a safe posture, especially in wet, snowy, icy conditions, on slopes, on an uneven terrain.

2. Do not let any unauthorised persons stay near the machine. Prevent unauthorised persons from contact with the tools.

Keep bystanders and animals in a safe distance from the garden appliance. Thrown-off stones may lead to injuries.

Never blow any dirt/leaves in the direction of persons or animals.

3. Ensure safe storage of the tools. Tools not being used must be stored in a dry place, elevated or otherwise inaccessible if possible.

4. Use the appropriate tools and appliances for your work at all times. Do not use e.g. any small tools or accessories for works that actually need to be performed with heavy tools/accessories. Use the tools and appliances for purposes for which they have been designed.

5. Ensure adequate clothing. Clothing must be purposeful and must not prevent from working. Do not wear any scarves, chains or other loosely hanging accessories. Long hair should be tied up.

6. Use hearing protection, respiratory protection, sight protection and sturdy shoes. Use personal protective equipment against noise, e.g. hearing protection, dust mask, safety glasses and shoes with a non-slip sole.

7. Transport of leaves from the vacuum. Secure the appliance against turnover, damage and fuel leakage.

8. Remove the socket wrench, etc. All wrenches, etc. must be removed before switching the leaf blower on.

9. Stay concentrated all the time. Pay attention to what you are doing. Use common sense. Do not use any power tools when you are tired. You must not work with the leaf vacuum when you are under the influence of alcohol, drugs or pharmaceuticals that could reduce your ability to respond.

⚠ Caution! WARNING!

Petrol is highly flammable

- Store the fuel only in containers specifically approved for that purpose, in a safe place, away from heat and open fire.
- Do not smoke when handling fuel.
- Refuel outdoors only - use either the fuel bottle included or a funnel.
- Add fuel before starting the engine. The fuel tank cap must not be opened or engine fuel filled when the engine is running or is still hot.
- Do not start the appliance in the place of refuelling as there could be petrol residues or vapours that could cause fire.

10. Engine fuel filling Always turn off the engine before refuelling. Open the fuel tank cap very carefully so that excessive pressure could slowly be eliminated and no fuel squirts out. High temperatures on the housing body are produced when working with the leaf vacuum. Therefore, let the vacuum cool down before refuelling. Otherwise, fuel could get ignited and cause severe burns. When refuelling, make sure you do not refuel too much. If the liquid has leaked outside the tank, it must be immediately removed and the appliance cleaned. After refuelling, make sure the screw cap is fitted correctly so that it is not released as a result of

vibrations during your work.

11. Time of use and breaks. A longer use of a motor unit can lead to poor circulation of blood in hands due to vibrations. However, you can extend the time of use with suitable gloves or regular breaks. Please keep in mind that personal susceptibility to poor circulation of blood, low outside temperatures or great clasp forces during work reduce the time of use.

12. Pay attention to parts if not damaged. Check the appliance before using it. Are any parts damaged? As for slight damage, ask yourself whether the appliance is going to work perfectly and safely. Ensure correct alignment and adjustment of the moving parts. Do parts fit correctly into each other? Are any parts damaged? Is everything installed properly? Are all preconditions for perfect working met?

Damaged protective equipment must professionally repaired or changed by authorised person, unless otherwise provided in the operating instructions. Defective switches must be changed by authorised personnel. Please contact your local servicing centre for any repair.

13. Switch off the engine before any adjustment or servicing work. Do so especially when adjusting the suction and blowing function.

14. Use only approved parts. Use only identical spare parts for servicing or repairs. Contact your authorised servicing centre for spare parts.

Warning! Use of accessories and add-ons other than those expressly recommended may result in injury of persons and objects.

The appliance may only be used for the intended purpose. Any misuse is regarded an improper use. The user, not the manufacturer in any case, is responsible for any material damage and injury of persons arising from such improper use.

The manufacturer cannot be held liable in any case should changes be made on its appliances or should its appliances be used incorrectly, resulting in damage.

⚠ Operate the appliance with the attached nozzle only.

- Switch the engine off before any adjustment or servicing.
- Make the Operating Instructions available to all persons who are to work with the appliance.
- Use the machine only for vacuuming leaves. This machine is not suitable for larger pieces of wood or even larger stones. This can lead to appliance damage and may also be a source of danger for persons and users.

⚠ Caution: Do not suck any stones as the blower could get damaged.

- Ensure adequate lighting at all times.
- Do not use the leaf vacuum near flammable liquids or gases.
- Do not blow and vacuum hot, flammable or explosive materials.
- Do not let children and frail persons get near the appliance when in use.
- Check the appliance for damage. Do not use an appliance that is defective or damaged.
- Have the appliance repaired only in an authorised service centre.
- Do not try to execute any repair yourselves. Repairs and replacement of parts may only be performed by an authorised service centre.
- Be careful of the tripping hazard near the leaf vacuum.
- The person working with the appliance should not be distracted.
- The protective equipment of the appliance must not be demounted or otherwise put out of operation in any case.
- Damaged or defective protective equipment must be immediately replaced.
- When working with the leaf vacuum, do not let yourself be disturbed, act wisely before paying attention to a new situation.
- At regular intervals, check whether all screws, nuts and other fasteners are tight firmly.
- Never place tools or materials above the appliance so that they cannot fall on the appliance.
- Do not overload the appliance, otherwise it will run more slowly and overheat.
- Do not try to take out the leaf bag when the appliance is running. This can only be performed when the appliance is off.
- The appliance must first be turned off and the spark plug removed before removing any defect.
- Adjusting, measurement, cleaning, etc. may only be performed when the machine is off and the spark plug removed.
- Do not leave the place of your work unattended if the engine is not turned off.
- If servicing or a repair of the safety and protective equipment is to be performed, such equip-

ment must be refitted properly after servicing or a repair is finished.

- It is essential to know the accident prevention regulations applicable in the place of use of the appliance and all other, generally recognised safety regulations.
- Ensure solid footing and keep balance during your work.
- Check the appliance for any sign of wear.
- The safety equipment must necessarily be checked before using the appliance. Make sure the parts slightly affected at first sight are working properly.
- Check whether all movable parts are working perfectly. Pay particular attention to any damage and fixing parts. All parts must be installed properly and meet all conditions for perfect working.
- Unless otherwise provided in these Operating Instructions, damaged parts and safety equipment must be repaired or replaced by an authorised service centre.
- Have any defective switches replaced in an authorised service centre.
- The appliance complies with all relevant safety regulations. Repairs may only be executed by qualified electricians in an authorised service centre, using original spare parts. Failure to do so may result in injury.

AVOID EXPOSURE TO NOISE

- Applicable local regulations regarding the noise level of leaf vacuuming appliances must be complied with and followed.
- Do not operate the appliance in the day time when other people would be disturbed by unexpected noise (e.g. early in the morning or late at night). Times given in local regulations must be complied with.
- To keep the sound pressure level as low as possible, the number of simultaneously working appliances must be limited.
- Do not add more gas than it is necessary for the respective work.
- Before use, check the appliance, especially the exhaust muffler, air suction and the air filter.

Emergency procedure

Conduct a first-aid procedure adequate to the injury and summon qualified medical attendance as quickly as possible. Protect the injured person from further

harm and calm them down. For the sake of eventual accident, in accordance with DIN 13164, a workplace has to be fitted with a first-aid kit. It is essential to replace any used material in the first-aid kit immediately after it has been used. If you seek help, state the following pieces of information::

1. Accident site
2. Accident type
3. Number of injured persons
4. Injury type(s)

Requirements for operating staff

The operating staff must carefully read the Operating Instructions before using the appliance.

Qualification: : Apart from the detailed instructions by a professional, no special qualification is necessary for appliance using.

Minimum age: : Persons over 16 years of age can only work on the appliance. An exception includes youngsters trained in order to reach knowledge under supervision of the trainer during occupational education.

Training: : Using the appliance only requires corresponding training by a professional or the Operating Instructions. No special training is necessary.

Symbols



Warning/caution



Read the Operating Instructions



When working with the appliance, always keep Wear eye protective goggles!
Wear ear protectors!



Wear protective gloves !



To be used outdoors only.



Protect against humidity
Never expose tool to rain.



Prohibited smoking and open fire using.
Never use the appliance in a flammable environment.



Protect against humidity



Protect against frost



Keep children and other persons including animals in a safe distance when using the appliance.



Prohibited smoking and open fire using.



Inhaling exhaust gases may be fatal!
Toxic exhaust fumes and oil vapors can cause poisoning.



Warning against thrown-off items



distance from other persons! Make sure there is no person in the area of danger.



Warning! Inflammable materials!



Warning against dangerous electric voltage



Caution - hot surface!



Strongly



Choke function



throttle-lever



Fuel mix ratio



Protect against humidity



This side up

Putting into operation for your safety

⚠ WARNING! Before putting the leaf vacuum into operation, you must check that the appliance is in a safe condition. Do not start the appliance if you have any doubts!

⚠ Comply with the following, in particular::

- Functionality of switches
- Proper installation of the suction or blow tube
- Smooth running of all switches.
- Safe fixing of the spark plug connector. A loose connector can cause sparking and ignition of the leaking fuel and air mixture.
- Ensure the handle is clean so that you can guide the leaf vacuum safely.

Before starting the appliance, all safety and protective equipment must be properly installed and in its place.

WARNING! If you have any doubt, ask for help regarding the appliance operation from a professional in an authorised service centre.

Assembly

⚠ Caution! before any installation and servicing ALWAYS Turn off the engine

1. The suction or blow tube and the leave collection bag are always installed according to an identical scheme. The tube is inserted in the respective clamping and secured by turning. Further securing using a screw is done for clamping of the blow tube or leaf collection bag.
2. When installing the suction tube, make sure it is seated properly as the safety switch is controlled by the tube. Otherwise, the appliance will not start.
3. Fix the leaf collection bag using the Velcro around the connection angle tube.

Operation

When working, always keep the leaf vacuum app. 3 cm above the ground.

The appliance noise level depends on the revolutions! Always use only revolutions that are necessary for the given work.

You have two options of using the appliance:

1. Suction function use

With this, you can suck leaves, grass or dirt to the leaf collection bag.

2. Blowing function use

With this, you can blow leaves, grass or dirt on a large area to a pile and then dispose them.

⚠ Caution! Always pay attention to the appliance blowing direction. Due to the big air pressure, particles may be thrown off high and injure other persons. Never direct the flow of air to persons or animals.

Guarantee

Warranty period of 12 months applies to commercial use and 24 months applies to private use and commences on the day of purchase of the device.

The guarantee solely covers inadequacies caused by material defect or manufacturing defect. Original payment voucher with the sales date needs to be submitted for any claim in the guarantee period.

The guarantee does not cover any unauthorised use such as appliance overloading, use of violence, damage as a result of any unauthorised interference or caused by foreign items. Failing to follow the operating and assembly instructions and common wear are also not included in the guarantee.

Service

Do you have any technical questions? Any claim? Do you need any spare parts or operating instructions? We will quickly help you and without needles bureaucracy at our web pages at www.guede.com in the Servicing part. Please help us be able to help you. In order to identify your device in case of claim we need the serial No., product No. and year of production. All this data can be found on the type label. Please enter it here for future reference:

Serial No.:

Art. No:

Year of production:

Tel.: +49 (0) 79 04 / 700-360

Fax: +49 (0) 79 04 / 700-51999

E-Mail: support@ts.guede.com

Important information for the customer

Please be sure to know that returning the

product in or after the warranty period must be made in the original packaging.

Maintenance/Storage

 **Caution!** before any installation and servicing **ALWAYS** Turn off the engine

Keep the leaf blower clean so that it can work properly and safely. This applies to the ventilation slots, in particular. Never spray water on the leaf blower and do not plunge it into water.

Keep the garden appliance in a safe and dry place, inaccessible to children.

If the machine has any defect, the repair may only be executed by the customer service. Original accessories and original spare parts to be used only.

Only a regularly maintained and treated appliance can be a satisfactory aid. Insufficient maintenance and treatment may lead to unforeseen accidents and injuries

These instructions apply to normal conditions of use. In difficult conditions, such as severe dust and long daily working hours, the intervals must be shortened accordingly.

Check the following before starting to work:

- Throttle-lever
- Throttle lever
- ON/OFF switch
- Safety equipment
- Strength of all movable parts

CAUTION! Make sure the spark plug thread and cylinder head are clean. No dirt may get into the cylinder head. Cleaning works must be performed very carefully when the spark plug is removed!

Repairs requiring special professional knowledge should be executed by authorised service centres. An unauthorised intervention may damage the appliance or put your safety at risk.

Instructions

The disposal instructions are based on the icons placed on the appliance or on the package. Description of the respective meanings can be found in the section „Marking“.

Transport package disposal

The package protects the appliance against damage during transport. Packing materials are usually chosen depending on their environmental friendliness and disposal method and can therefore be recycled. Returning the package to material circulation saves raw materials and reduces waste disposal costs. Parts of packages (e.g. foils, styropor®) can be dangerous to children. Risk of suffocation! Keep parts of packages away from children and dispose them as soon as possible.

Risk of suffocation! Keep parts of the packagings out of reach of children and dispose them as soon as possible.

Failures – causes - removal







Failures	Causes	Removal
The motor does not start	Empty fuel tank Over floated motor Spark plug is dirty (carbon residues on electrodes), too big gap between electrodes. Dirty carburettor, nozzle Faulty connection of the spark plug, defective cable of the spark plug Missing spark	Top-up fully the fuel tank Release the throttle, start a couple of times and remove the spark plug if necessary, clean it and dry it Clean the spark plug, check the plug thermal value, possibly change the plug, set the electrodes distance to 0.6-0.7 mm Clean, blow, the carburettor replace Check the short-circuiting button, cable, check or, as appropriate, replace the ignition module, adjust to 0.6-0.7 mm
Idle speed too high	Cold engine	Slowly heat the engine or, as appropriate, close the choke a little bit
Engine not running at maximum power	Spark plug is dirty (carbon residues on electrodes), too big gap between electrodes. Dirty carburettor, nozzle Dirty air filter Exhaust, inlet duct of the cylinder Leaking gasket in the crankcase Wrong fuel mixture (too much oil) Bad ignition	Clean the spark plug, check the plug thermal value, possibly change the plug, set the electrodes distance to 0.6-0.7 mm Clean, blow, the carburettor Clean or replace the air filter Remove and clean the exhaust and remove the carbon residues. replace Replace the cylinder, piston or piston rings, grind off the cylinder overlap and install a bigger fraction of the piston Fill the fuel tank according to the manual Contact gap size of ignition module (0,6-0,7 mm) let adjusted in authorized workshop
Motor can not be switched off	Light grey candle with signs of glowing Carbon residues in the combustion chamber	Install a spark plug with a higher thermal value Clean the cylinder head, piston bottom and cylinder channels

Inspection and maintenance plan

Regular servicing period		Before any start-up	10 Hours of operation	10-15 Hours of operation	50 Hours of operation	100 Hours of operation	250 Hours of operation
Air filter	Inspection		✓				
	Clean		✓				
Spark plug	Inspection			✓			
	Clean						
	Change						

Caractéristiques Techniques

Aspirateur de feuilles à essence GBLS 7500-26.1

N° de commande.....	94399
Moteur.....	2-Takt OHV
 Puissance du moteur	0,75 kW/0,95 PS
.....	bei max. 8000 min ⁻¹
 Cylindree	25,4 ccm
 Nombre de tours lors de la marche à vide ...	2800 min ⁻¹
 Vitesse d'air	ca. 252 km/h
Volume du sac à feuilles.....	ca. 40 l
 Volume du réservoir/Carburant	0,45 l/40:1
 Poids netto.....	5,4 kg

Informations sur le bruit et les vibrations

Sound pressure level Lpa: 98,6 dB(A)

Niveau d'intensité acoustique Lwa: 109,6 dB(A)

Incertitude K: 2,26 dB(A)

Niveau de puissance acoustique garanti Lwa: 112 dB(A)

Mesuré selon 2000/14 EG

Valeur d'émission vibratoire ah: 5,428 m/s²

Incertitude K: 1,5 m/s²

Mesuré selon EN 60335



Lisez attentivement ce mode d'emploi avant la première utilisation de la pompe et assurez-vous de l'avoir bien compris. Respectez toutes les consignes de sécurité figurant dans le mode d'emploi. Comportez vous de façon responsable vis-à-vis d'autres personnes.

Si vous avez des doutes en ce qui concerne le branchement et l'utilisation de l'appareil, contactez le service clients.

Utilisation Conforme à la destination

Le souffleur de feuilles est destiné au soufflage ou délivrance de feuilles sèches.

Ce dispositif peut être utilisé uniquement dans le but indiqué. Compte tenu des caractéristiques techniques et consignes de sécurité Le fabricant décline toute responsabilité en cas de non respect des dispositions des règles en vigueur et des dispositions indiquées dans ce mode d'emploi.

Description de la machine

1	Unité motrice
2	Tube de soufflage
3	Tube d'aspiration
4	Équerre de raccordement Sac de ramassage de feuilles
5	Sac de ramassage de feuilles
6	Récipient mélangeur
7	Clé pour bougies d'allumage
8	Bougie d'allumage
9	Starter
10	Filtre à air
11	Réservoir de carburant
12	Pompe primaire
13	starter Bowden
14	Interrupteur ON/OFF
15	manette de gaz
16	Vis Fixation de la grille de protection
17	Microinterrupteur

Consignes de sécurité

 **ATTENTION !** Électrocution! Il existe un risque d'électrocution!

Afin de pouvoir utiliser l'aspirateur de feuilles de façon sûre, il est nécessaire de respecter toutes les consignes et informations relatives à la sécurité, au montage et au fonctionnement figurant dans le mode d'emploi. Toutes les personnes manipulant ou entretenant l'appareil doivent connaître le mode d'emploi et être informées sur les dangers éventuels. Il est nécessaire d'empêcher l'accès à l'appareil aux enfants, personnes malades et invalides. Il est nécessaire de bien surveiller les enfants s'ils se trouvent à proximité de l'appareil. Respecter les règles régionales et locales de prévention des accidents en vigueur dans votre pays. Ceci est valable également pour les dispositions relatives à la sécurité et à la protection de la santé lors du travail.

Le fabricant décline toute responsabilité en cas de modifications non autorisées de l'appareil entraînant des dommages.

 **AVERTISSEMENT!** Lors de l'utilisation de machines-outils et de machines à façonner, il est toujours nécessaire d'appliquer des mesures de prévention de base. Veuillez respecter également tous les conseils et avertissements dans les consignes de sécurité complémentaires.

1. Respectez les conditions de l'environnement dans lesquelles vous travaillez.

Dès que le moteur se met à tourner, les vapeurs toxiques se forment. Ces gaz peuvent être inodores et invisibles. Par conséquent, n'utilisez jamais l'appareil dans des locaux fermés ou mal ventilés. Veillez à un bon éclairage lors du travail.

Respectez une posture sûre, en particulier lorsque le sol est mouillé ou enneigé, en cas de verglas, sur les pentes, sur un terrain accidenté.

2. Ne laissez aucune personne étrangère approcher l'appareil. Veillez à ce que les personnes étrangères ne touchent pas les outils.

Veillez à ce que les personnes situées à proximité et les animaux respectent une distance de sécurité de l'appareil. Les pierres éjectées peuvent provoquer des blessures.

Ne soufflez jamais les impuretés/feuilles vers des personnes ou animaux.

3. Veillez à bien ranger les outils. Rangez les outils que vous n'utilisez pas dans un endroit sec, si possible en hauteur ou dans un autre endroit inaccessible.

4. Utilisez toujours pour votre travail des outils adéquats. Par exemple, n'utilisez pas de petits outils ou accessoires pour des travaux qui doivent être réalisés par des outils lourds. Utilisez les outils exclusivement dans les buts pour lesquels ils ont été conçus.

5. Portez une tenue adéquate. La tenue doit être pratique et ne doit pas gêner le travail. Ne portez aucune écharpe, chaîne ou autres accessoires pendants. Attachez les cheveux longs.

6. Portez une protection auditive, une protection des voies respiratoires, des yeux et des chaussures rigides. Portez des protections personnelles, par exemple, une protection de l'audition, un masque, des lunettes de protection et des chaussures de sécurité avec semelle antidérapante.

7. Transport des feuilles de l'aspirateur. Protégez l'appareil contre le basculement, l'endommagement et les fuites de carburant.

8. Retirez les clés à douille, etc. Toutes les clés, etc. doivent être retirées avant de mettre en marche l'aspirateur de feuilles.

9. Soyez toujours attentifs. Faites attention à ce que vous faites. Utilisez le bon sens. N'utilisez pas des outils électriques si vous êtes fatigué. N'utilisez pas l'aspirateur de feuilles si vous avez consommé de l'alcool, des drogues ou des médicaments réduisant les capacités de réaction.

⚠ Attention! ATTENTION!

L'essence est hautement inflammable.

- Stockez le carburant exclusivement dans des récipients spéciaux et dans un endroit sûr, hors de portée des sources de chaleur et du feu ouvert.
- Ne fumez pas lorsque vous manipulez le carburant.

- Ravitaillez uniquement à l'extérieur, soit à l'aide du récipient fourni avec l'appareil soit à l'aide d'un entonnoir.



- Ravitaillez avant de démarrer le moteur. Lorsque le moteur tourne ou est encore chaud, il est interdit d'ouvrir le bouchon du réservoir de carburant ou de ravitailler en carburant.

- Ne démarrez pas l'appareil à l'endroit de ravitaillement - il pourrait contenir des résidus d'essence ou des vapeurs pouvant engendrer un incendie.

10. Ravitaillement en carburant. Avant de ravitailler en carburant, vous devez toujours arrêter le moteur. Ouvrez toujours lentement le bouchon du réservoir de carburant, de façon à faire échapper l'excès de pression et à éviter les projections de carburant. Le corps de l'aspirateur chauffe lors du travail. Par conséquent, laissez l'aspirateur refroidir avant de ravitailler, faute de quoi le carburant pourrait s'enflammer et provoquer de graves blessures. Veillez à ne pas verser trop de carburant. Si le carburant déborde, il est nécessaire de le supprimer immédiatement et de nettoyer l'appareil. Après le ravitaillement, il est nécessaire de contrôler le serrage de la fermeture à vis, de façon à éviter son desserrage dû aux vibrations lors du travail.

11. Durée d'utilisation et pauses. Une utilisation prolongée d'un appareil à moteur peut provoquer des problèmes de circulation du sang dans les mains pour cause de vibrations. Vous pouvez prolonger la durée d'utilisation en portant des gants adéquats ou en faisant des pauses régulières. Notez que les prédispositions personnelles à des problèmes circulatoires, des températures extérieures basses ou des forces excessives lors du travail réduisent la durée d'utilisation.

12. Faites attention aux pièces endommagées. Contrôlez l'outil avant de l'utiliser. Certaines pièces sont-elles endommagées? En cas d'un endommagement léger, réfléchissez bien si l'appareil pourra tout de même fonctionner parfaitement et sûrement. Veillez à un bon réglage des pièces mobiles. Les différentes pièces s'encastrent-elle bien? Les pièces sont endommagées? Tout est bien installé? Toutes les autres conditions pour un fonctionnement parfait sont-elles réunies?

Les dispositifs de protection etc. doivent être réparés ou remplacés par des personnes autorisées, faute d'autres informations dans le mode d'utilisation. Les interrupteurs défectueux doivent être remplacés par un service agréé. En cas de réparations, contactez votre centre de réparations local.

13. Avant de procéder aux réglages ou aux travaux d'entretien, arrêtez toujours le moteur. Ceci est particulièrement valable lorsque vous passez de la fonction aspiration au soufflage.

14. Utilisez uniquement des pièces approuvées.

Utilisez lors de l'entretien et les réparations des pièces détachées identiques. Pour obtenir des pièces détachées, contactez le centre de réparation agréé.

Avertissement ! L'utilisation d'autres accessoires et pièces complémentaires qui ne sont pas explicitement recommandées peut engendrer des risques pour des personnes et des bâtiments.

L'appareil doit être utilisé uniquement dans le but envisagé. Toute autre utilisation sera considérée comme utilisation incorrecte. Seul l'utilisateur, jamais le fabricant, est responsable des dommages matériels et blessures des personnes résultant d'une telle utilisation incorrecte.

Le fabricant n'est en aucun pas responsable des dommages consécutifs à une modification de l'appareil ou à une utilisation inadéquate.

Utilisez l'appareil uniquement avec la buse mise en place.

- Avant de procéder aux réglages ou aux travaux d'entretien, arrêtez toujours le moteur.
- Permettez l'accès au mode d'emploi à toutes les personnes utilisant l'appareil.
- Utilisez cet appareil uniquement pour aspirer les feuilles. Cet appareil ne convient pas à l'aspiration des morceaux de bois ou des pierres pouvant endommager l'appareil et représenter ainsi une source de danger pour des personnes et l'utilisateur lui-même.

Attention: N'aspirez aucune pierre, vous pourriez endommager la soufflerie.

- Veillez toujours à un bon éclairage.
- N'utilisez pas l'aspirateur de feuilles à proximité des liquides ou gaz inflammables.
- Ne soufflez et n'aspirez pas des matières chaudes, brûlantes ou explosives.
- Lorsque vous utilisez l'appareil, ne laissez pas les enfants et les personnes fragiles s'approcher.
- Contrôlez l'appareil du point de vue d'endommagement. N'utilisez pas l'appareil s'il est endommagé ou défectueux.
- Confiez les réparations de l'appareil uniquement à un service de réparations agréé.
- N'essayez pas de réparer l'appareil vous-même. Les réparations et les remplacements des pièces doivent être confiés à un service de

réparation agréé.

- Faites attention à ne pas trébucher à proximité de l'appareil.
- La personne travaillant avec l'appareil ne devrait pas être dérangée.
- Il est strictement interdit de démonter ou de mettre hors service les dispositifs de protection de l'appareil.
- Les dispositifs de protection endommagés ou défectueux doivent être immédiatement remplacés.
- Ne vous laissez pas distraire lorsque vous utilisez l'aspirateur de feuilles, procédez avec réflexion avant de vous consacrer à la nouvelle situation.
- Contrôlez régulièrement le serrage de tous les boulons, écrous et d'autres fixations.
- Ne placez jamais des appareils ou matières au-dessus de l'appareil, ils pourraient tomber dessus.
- Ne surchargez pas l'appareil, faute de quoi il fonctionnera plus lentement et surchauffera.
- N'essayez pas de retirer le sac de ramassage lorsque l'appareil est en marche. Cette opération doit être effectuée uniquement lorsque l'appareil est arrêté.
- Lorsque vous procédez aux réparations, arrêtez d'abord l'appareil et retirez la bougie d'allumage.
- Tout réglage, mesure, nettoyage, etc. doivent être effectués uniquement lorsque l'appareil est arrêté et la bougie d'allumage retirée.
- Ne laissez pas votre lieu de travail sans surveillance tant que le moteur n'est pas arrêté.
- Si vous procédez à l'entretien ou aux réparations des dispositifs de sécurité et de protection, vous devez les remettre en place immédiatement après.
- Il est nécessaire de connaître les règles de prévention des accidents en vigueur à l'endroit d'utilisation de l'appareil, tout comme toutes les autres règles de sécurité généralement reconnues.
- Maintenez une posture sûre lors du travail et l'équilibre.
- Contrôlez l'appareil du point de vue d'usure.
- Avant d'utiliser cet appareil, contrôlez les dispositifs de sécurité. Assurez-vous que les pièces qui paraissent légèrement endommagées

fonctionnent réellement correctement.

- Contrôlez si toutes les pièces mobiles fonctionnent parfaitement. Toutes les pièces doivent être correctement montées et satisfaire à toutes les conditions d'un fonctionnement parfait.
- Faute d'autres stipulations dans ce mode d'emploi, les pièces et dispositifs de sécurité endommagés doivent être réparés ou remplacés par un service de réparation agréé.
- Faites remplacer les interrupteurs endommagés dans un service de réparations agréé.
- Cet appareil répond à toutes les règles de sécurité correspondantes. Les réparations doivent être confiées à des électriciens qualifiés dans un atelier de réparations agréé, utilisant des pièces détachées d'origine, faute de quoi vous risquez de provoquer des accidents.

EVITEZ LA CHARGE PAR LE BRUIT

- Respectez et suivez les règles locales relatives au niveau de bruit des aspirateurs de feuilles.
- Ne faites pas fonctionner l'appareil la journée pendant les heures non autorisées, vous risquez de déranger les habitants (tôt le matin, tard le soir). Vous devez respecter les heures indiquées dans les arrêtés locaux.
- Pour maintenir le niveau de bruit acoustique le plus bas possible, il est nécessaire de limiter le nombre d'appareils fonctionnant en même temps.
- Ne mettez pas plus de gaz que nécessaire pour le travail en question.
- Avant d'utiliser l'appareil, contrôlez en particulier le pot d'échappement, l'aspiration de l'air et le filtre à air.

Conduite en cas d'urgence

Effectuez les premiers gestes de secours et appelez rapidement les premiers secours. Protégez le blessé d'autres blessures et calmez-le. Pour des raisons de risque d'accident, le lieu de travail doit être équipé d'une armoire à pharmacie selon DIN 13164. Il est nécessaire de compléter immédiatement le matériel pris dans l'armoire à pharmacie. Si vous appelez les secours, fournissez les renseignements suivants:

1. Lieu d'accident
2. Type d'accident
3. Nombre de blessés
4. Type de blessure

Opérateur

L'opérateur doit lire attentivement la notice avant d'utiliser l'appareil.

Qualification: : Mis à part l'instruction détaillée par un spécialiste, aucune autre qualification spécifique n'est requise.

Âge minimal: : L'appareil peut être utilisé uniquement par des personnes de plus de 16 ans. Exception faite des adolescents manipulant l'appareil dans le cadre de l'enseignement professionnel sous la surveillance du formateur.

Formation: : L'utilisation de l'appareil nécessite uniquement l'instruction par un spécialiste, éventuellement par la notice. Une formation spéciale n'est pas nécessaire.

Symboles



Avertissement / attention



Lisez le mode d'emploi avant l'utilisation.



Lors du travail avec l'appareil, respectez toujours Portez des lunettes de protection!
Portez une protection auditive!



Portez des gants de protection !



Utilisation uniquement à l'extérieur.



Protégez de l'humidité
Ne pas exposer la machine à la pluie.



Défense de fumer, feu ouvert interdit.
N'utilisez jamais l'appareil dans un environnement inflammable.



Protégez de l'humidité



Protégez du gel



Veillez à ce que les enfants et autres personnes respectent une distance de sécurité pendant l'utilisation de l'appareil.



Défense de fumer, feu ouvert interdit.



La respiration des gaz d'échappement peut être mortelle !

Les gaz d'échappement toxiques et les vapeurs d'huile peut provoquer un empoisonnement.



Avertissement – éjection d'objets



une distance des autres personnes ! Veillez à ce que personne ne se trouve dans la zone à risque.



Avertissement ! Matières inflammables!



Avertissement : tension électrique dangereuse



Attention - surface chaude !



Fort



Fonction de starter



manette de gaz



Rapport de mélange de carburant



Protégez de l'humidité



Sens de pose

Mise en marche pour votre sécurité

⚠ AVERTISSEMENT! Avant de mettre l'aspirateur de feuilles en marche, contrôlez son état. Si vous avez un doute, ne le mettez pas en marche!

⚠ Respectez en particulier les points suivants::

- Fonctionnement des interrupteurs
- Montage correct du tube d'aspiration ou de soufflage.
- Marche facile de tous les interrupteurs.
- Fixation sûre du connecteur de la bougie

d'allumage. Un connecteur desserré peut provoquer des étincelles et l'inflammation du carburant et de l'air qui s'échappent.

- Veillez à la propreté de la poignée afin de diriger l'aspirateur de feuilles en toute sécurité.

Avant de mettre l'appareil en marche, il est nécessaire que tous les dispositifs de protection et de sécurité soient correctement montés et en place.

AVERTISSEMENT! Si vous avez des doutes, contactez un spécialiste d'un des services de réparation agréé.

Montage

⚠ Attention! Avant de procéder aux travaux de montage ou d'entretien, arrêtez TOUJOURS d'abord le moteur !

1. Le montage du tube d'aspiration ou de soufflage et du sac de ramassage doit être réalisé selon le même schéma. Le tube est inséré dans la fixation correspondante et bloqué par rotation. La fixation du tube de soufflage ou du sac de ramassage de feuilles s'effectue par un autre blocage à l'aide d'une vis.

2. Lors du montage du tube d'aspiration, faites attention à une bonne fixation, car l'interrupteur de sécurité est commandé à l'aide du tube. Sinon, l'appareil ne démarre pas.

3. Le sac de ramassage est fixé à l'aide du velcro autour du tube de l'équerre de fixation.

Fonctionnement

Lors du travail, maintenez toujours l'aspirateur de feuilles à environ 3 cm au-dessus du sol.

Le niveau de bruit de l'appareil dépend des rotations! Utilisez des rotations nécessaires au travail.

Vous pouvez utiliser l'appareil de deux manières:

1. Utilisation de la fonction d'aspiration

Vous pouvez aspirer des feuilles, de l'herbe ou des impuretés dans le sac de ramassage.

2. Utilisation de la fonction de soufflage

Vous pouvez souffler des feuilles, de l'herbe ou des impuretés sur une grande surface pour faire un tas et le liquider ensuite.

⚠ Attention! Faites toujours attention au sens de soufflage de l'appareil. Compte tenu de la pression élevée de l'air, il existe un risque d'éjection des particules et de blessures des personnes. Ne dirigez jamais le jet d'air contre des personnes ou animaux.

Garantie

La durée de la garantie est de 12 mois en cas d'une

utilisation industrielle et de 24 mois pour le consommateur final. La période de garantie commence à courir à compter de la date d'achat de l'appareil.

La garantie concerne exclusivement les imperfections provoquées par le défaut du matériel ou le défaut de fabrication. En cas de réclamation pendant la durée de la garantie, il est nécessaire de joindre l'original du justificatif d'achat avec la date d'achat.

La garantie n'inclut pas une utilisation incompétente telle que surcharge de l'appareil, utilisation de la force, endommagement par intervention étrangère ou objets étrangers. Le non respect du mode d'emploi et du mode de montage ainsi que l'usure normale ne sont pas non plus inclus dans la garantie.

Service

Vous avez des questions techniques ? Une réclamation ? Vous avez besoin de pièces détachées ou d'un mode d'emploi ? Nous vous aiderons rapidement et sans bureaucratie inutile par l'intermédiaire de nos pages Web www.guede.com dans la rubrique Service. Aidez-nous pour que nous puissions vous aider. Pour identifier votre appareil en cas de réclamation, nous avons besoin du numéro de série, numéro de produit et l'année de fabrication. Toutes ces informations se trouvent sur la plaque signalétique. Pour avoir ces informations toujours à portée de main, veuillez les inscrire ici :

Numéro de série:

Numéro de commande :

Année de fabrication:

Tel.: +49 (0) 79 04 / 700-360

Fax: +49 (0) 79 04 / 700-51999

E-Mail: support@ts.guede.com

Informations importantes pour le client.

Nous vous informons que l'appareil doit être retourné pendant la durée de la garantie ou après la garantie dans son emballage d'origine. Cette mesure permet d'éviter efficacement l'endommagement inutile lors du transport. L'appareil est protégé de façon optimale seulement dans l'emballage d'origine et son traitement continu est ainsi assuré.

Entretien/Remisage

⚠ Attention! Avant de procéder aux travaux de montage ou d'entretien, arrêtez **TOUJOURS** d'abord le moteur !

Maintenez l'aspirateur de feuilles et en particulier les fentes d'aération propres, de façon à assurer son fonctionnement correct et sûr. Ne pulvérisez jamais de l'eau dessus et ne submergez jamais l'aspirateur dans l'eau.

Stockez l'appareil de jardin dans un endroit sec, hors de portée des enfants.

Si l'aspirateur est en panne, confiez la réparation uniquement à un service après-vente. Utilisez uniquement des accessoires et des pièces détachées d'origine.

Seul un appareil régulièrement entretenu et bien soigné peut fournir un travail satisfaisant. Un entretien et soins insuffisants peuvent engendrer des accidents et blessures inattendus.

Pour les conditions d'utilisation normales sont valables les consignes suivantes. En cas de conditions défavorables, telles que formation de poussière, durée de travail prolongée, il est nécessaire de raccourcir les intervalles.

Avant chaque début de travail, contrôlez:

- manette de gaz
- La manette de gaz Le commutateur ON/OFF (Marche-Arrêt)
- Visuellement tout l'appareil
- Dispositifs de sécurité
- Solidité de toutes les pièces mobiles

ATTENTION ! Faites attention à ce que le filetage de la bougie d'allumage et de la tête de cylindre soit propre. Aucune impureté ne doit pénétrer dans la tête de cylindre. Lorsque la bougie d'allumage est retirée, soyez prudent lors des travaux de nettoyage.

Les réparations nécessitant des connaissances spécialisées devraient être réalisées par des ateliers de réparation agréés. Une intervention incompétente peut endommager l'appareil ou représenter un risque pour votre sécurité.

Consignes

Les consignes de liquidation résultent des pictogrammes indiqués sur l'appareil ou sur l'emballage. La description des significations individuelles se trouve

dans le chapitre « Indications sur l'appareil ».

Liquidation de l'emballage de transport

L'emballage protège l'appareil de l'endommagement lors du transport. En général, le matériel d'emballage est choisi de façon à ce qu'il réponde aux règles de protection de l'environnement et de liquidation des déchets, par conséquent, il peut être recyclé. La remise de l'emballage dans le circuit de matières permet d'économiser des matières premières et de réduire les déchets. Des parties de l'emballage (telles que films, styropore) peuvent être dangereux pour les enfants. Danger d'étouffement ! Rangez les parties de l'emballage hors de portée des enfants et liquidez-les le plus rapidement possible.

Risque de suffocation! Stockez les parties d'emballage hors de portée des enfants et liquidez-les le plus rapidement possible.

Informations relatives au niveau de bruit et vibrations

Valeurs mesurées pour le niveau de bruit constatées selon EN 60335. Le niveau d'évaluation du bruit de l'appareil A est typiquement : Niveau de pression acoustique 95 dB (A); niveau de puissance acoustique 115 dB (A). Incertitude K = 3 dB.

Les valeurs globales des vibrations ah (somme vectorielle spatiale de trois direction) et incertitude K constatée selon EN 60335: ah < 7,4 m/s², K = 3 m/s²

Pannes - causes - suppression







Panne	Cause	Suppression
Le moteur ne démarre pas	Réservoir vide Moteur noyé Bougie d'allumage encrassée (restes de carbone sur les électrodes), distance entre les électrodes trop importante. Carburateur, buse encrassé Branchement défectueux de la bougie, câble défectueux de la bougie d'allumage Manque d'étincelle d'allumage	Remplissez le réservoir Diminuez le gaz, démarrez plusieurs fois, si nécessaire, remplacez la bougie d'allumage, nettoyez-la et séchez-la. Nettoyez la bougie, contrôlez la valeur thermique de la bougie ou remplacez-la, réglez à 0,6 – 0,7 mm Nettoyez, soufflez, remplacez le carburateur renouveler Contrôlez le bouton de court-circuit, le câble, contrôlez ou remplacez le module d'allumage, réglez à 0,6-0,7 mm
Moteur tourne à vide trop rapidement	Moteur froid	Chauffez lentement le moteur ou fermez un peu le starter.
Le moteur ne fournit pas la puissance maximale.	La bougie d'allumage est encrassée (restes de carbone sur les électrodes), distance entre les électrodes trop importante. Carburateur, buse encrassé Filtre à air encrassé Pot d'échappement, canal d'entrée du cylindre anneau d'étanchéité non étanche dans le carter de vilebrequin Mauvais mélange de carburant (trop d'huile) Mauvais allumage	Nettoyez la bougie, contrôlez la valeur thermique de la bougie ou remplacez-la, réglez à 0,6 – 0,7 mm Nettoyez, soufflez, remplacez le carburateur Nettoyez ou remplacez le filtre à air Démontez et nettoyez le pot d'échappement et retirez les restes de carbone. renouveler Remplacez le cylindre, le piston ou les anneaux de piston, rectifiez le porte-à-faux du cylindre et montez une fraction de piston plus grande. Ravitalisez selon le mode d'emploi Faites régler la dimension de fente du module d'allumage (0,6-0,7 mm) par un atelier agréé
Impossible d'arrêter le moteur	Bougie gris clair avec traces d'incandescence Dépôt de carbone dans la chambre de combustion	Montez la bougie avec température plus élevée Nettoyez la tête des cylindres, le fond du piston et les canaux du cylindre

Plan des révisions et de l'entretien

Période d'entretien régulière		Avant chaque mise en marche	10 Heures de fonctionnement	10-15 Heures de fonctionnement	50 Heures de fonctionnement	100 Heures de fonctionnement	250 Heures de fonctionnement
Filtre à air	Contrôle	✓					
	Nettoyage		✓				
Bougie d'allumage	Contrôle						
	Nettoyage			✓			
	Remplacement						

Dati Tecnici

Aspiratore di foglie a benzina GBL5 7500-26.1

Cod. ord.:.....	94399
Motore.....	2-Takt OHV
 Potenza del motore.....	0,75 kW/0,95 PS
.....	bei max. 8000 min ⁻¹
 Volume.....	25,4 ccm
 Numero dei giri a vuoto.....	2800 min ⁻¹
 Velocità d'aria.....	ca. 252 km/h
Volume di sacchetto di raccolta.....	ca. 40 l
 Volume del serbatoio/Combustibile....	0,45 l/40:1
 Peso netto.....	5,4 kg

Informazioni sulla rumorosità/sulle vibrazioni

Livello di rumorosità Lpa: 98,6 dB(A)
 Livello di potenza sonora misurato Lwa: 109,6 dB(A)
 Incertezza della misura K: 2,26 dB(A)
 Livello di potenza sonora garantito Lwa: 112 dB(A)
 Misurato secondo la norma 2000/14 EG
 Vibration emission value ah: 5,428 m/s²
 Incertezza della misura K: 1,5 m/s²
 Misurato secondo la norma EN 60335



Usare l'apparecchio solo dopo aver letto con attenzione e capito le istruzioni per l'uso. Rispettare tutte le istruzioni di sicurezza riportate nel Manuale. Comportarsi con cura verso le altre persone. In caso dei dubbi sul collegamento ed uso dell'apparecchio, rivolgersi cortesemente al CAT.

Uso in conformità alla destinazione

Aspiratore di foglie è destinato a soffiare o aspirare le foglie secche.

Questo impianto può essere utilizzato solo per lo scopo indicato. Con riferimento ai dati tecnici ed alle istruzioni di sicurezza. All'inadempimento delle istituzioni delle direttive generalmente valide e delle istituzioni nel presente Manuale il costruttore non assume alcuna responsabilità dei danni.

Descrizione dell'elettro utensile

1	Unità a motore
2	Tubo di soffiaggio
3	Tubo d'aspirazione
4	Angolo di raccordo Sacchetto per raccolta di foglie

5	Sacchetto per raccolta di foglie
6	Contentitore per miscelare il carburante
7	Chiave per candele d'accensione
8	Candela d'accensione
9	Starter
10	Filtro d'aria
11	Serbatoio di combustione
12	Pompa primaria
13	avviatore a funicella
14	interruttore ON/OFF
15	levetta dell'acceleratore
16	Vite Fissaggio della griglia di protezione
17	Micro interruttore

Istruzioni di sicurezza

 **Attenzione!** La scossa elettrica! Esiste il rischio dell'infortunio dalla scossa elettrica!

Per poter utilizzare il soffiatore di foglie in modo sicuro, occorre rigorosamente rispettare tutte le istruzioni ed informazioni in materia di sicurezza, montaggio e funzionamento riportati nel manuale d'uso. Tutte le persone che effettuano qualsiasi manipolazione o manutenzione dell'utensile, devono essere istruite, devono conoscere le istruzioni per l'uso ed essere informate sui potenziali rischi e pericoli. Impedire l'accesso alle persone estranee, bambini, persone anziane o disabili. Se i bambini si trattengono nelle prossimità del macchinario, sorvegliarli! Osservare le norme di sicurezza regionali e locali in vigore. Lo stesso vale anche per tutte le regole per la sicurezza e salute sul lavoro applicabili.

La ditta produttrice non si assume responsabilità per i danni conseguenti in caso delle modifiche non autorizzate ed eseguite sui suoi prodotti.

 **AVVERTIMENTO!** Durante l'uso delle macchine utensili è necessario provvedere a tutti i provvedimenti e norme di sicurezza applicabili! Osservare, prego, durante dell'impiego tutte le direttive ed istruzioni riportate nelle indicazioni e norme di sicurezza aggiuntive.

1. Nota: le condizioni ambientali in cui si lavora. Non appena il motore inizia a girare, cominciano a svilupparsi gas tossici. Tali gas possono essere inodori e invisibili. Perciò non dovete mai lavorare con l'apparecchio in ambienti chiusi o mal ventilati. Provvedere ad un'illuminazione sufficiente durante il lavoro. Mantenere una posizione del corpo sicura, in particolare se la superficie è bagnata, se c'è neve, ghiaccio, su pendii o terreno aspro.

2. Non lasciare avvicinare alcuna persona estranea alla macchina. Evitare il contatto con l'utensile da parte delle persone estranee.

Mantenere una distanza sicura di persone, animali dall'apparecchio da giardinaggio. I sassi lanciati possono provocare lesioni.

Mai soffiare le impurità / foglie in direzione verso persone o animali.

3. Provvedere ad una conservazione sicura degli utensili. L'utensile non utilizzato deve essere conservato su un luogo asciutto, se possibile in altezza o altrimenti inaccessibile.

4. Utilizzare sempre gli utensili e strumenti corretti per il vostro lavoro. Non utilizzare ad. es. utensili o accessori minuti per gli interventi che devono effettivamente eseguiti con utensili/strumenti pesanti. Utilizzare strumenti e utensili esclusivamente per gli scopi previsti.

5. Indossare un abito adeguato. Il vestito deve essere pratico e non deve creare impedimenti al lavoro. Non indossare scarpe, catenine o altri accessori liberamente pendenti. Legare i capelli lunghi

6. Indossare le protezioni dell'udito, la maschera per le vie respiratorie, protezione degli occhi e scarpe si sicurezza. Indossare la protezione individuale dell'udito, ad es. tappi per le orecchie, occhiali di sicurezza e le scarpe antiscivolo.

7. Trasporto di foglie fuori dall'aspiratore foglie. Assicurare l'apparecchio contro il ribaltamento, danneggiamento e fuoriuscita del combustibile.

8. Rimuovere la chiave dinamometrica, ecc. Tutte le chiavi, ecc. devono essere rimosse prima di accendere il ventilatore di soffiaggio di foglie.

9. Stare sempre attenti. Prestare attenzione a ciò che state facendo. Lavorare in modo ragionevole. Quando siete stanchi non utilizzate alcun utensile elettrico. E' vietato di lavorare con l'aspiratore di foglie quando si è sotto l'influenza dell'alcool, sostanze stupefacenti o medicine che possono incidere sulla capacità di reagire.

⚠ Attenzione! Attenzione!

Benzina è altamente infiammabile

- Conservare il combustibile rigorosamente solo in contenitori previsti e approvati, su un luogo sicuro, lontano da fonti di calore e fiamme libere.
- Non fumare durante la manipolazione con carburante.
- Rabboccare il combustibile solo all'esterno, utilizzando sia il contenitore per il combustibile che fa parte della fornitura, o un imbuto.
- Rabboccare il combustibile prima di avviare il motore. Quando il motore gira od è ancora caldo il tappo del serbatoio di combustibile non deve essere aperto e il combustibile non deve essere rabboccato.

- Non avviare l'apparecchio nel luogo di rabbocco – potrebbero esserci dei residui di benzina o vapori che potrebbero provocare l'incendio.



10. Rabbocco del combustibile. Prima di rabboccare il combustibile occorre sempre spegnere il motore. Aprire con molta cautela il tappo del serbatoio di combustibile, per scaricare lentamente la sovrappressione in modo che nessun combustibile possa spruzzare fuori. Durante il lavoro con l'aspiratore di foglie si sviluppano alte temperature sul carter. Perciò lasciar raffreddare l'aspiratore prima di rabboccare il combustibile. In caso contrario il combustibile possa accendersi provocando gravi ustioni. Durante il rabbocco occorre assicurare che non il serbatoio non sia troppo pieno. Il liquido fuoriuscito deve essere immediatamente eliminato e l'apparecchio deve essere pulito. All'ultimazione del rabbocco occorre assicurare un corretto montaggio del tappo a vite perché non si verifichi il suo allentamento dovuto alle vibrazioni durante il funzionamento.

11. Intervalli d'impiego e pause. L'utilizzo prolungato dell'apparecchio a motore può portare ai problemi con la circolazione della sangue nelle mani dovuti alle vibrazioni. Comunque, l'intervallo dell'uso può essere prolungato utilizzando guanti adatte o facendo pause regolari. Tenere presente che la predisposizione personale ad una cattiva circolazione della sangue, temperature esterne basse o forze di presa elevate durante il lavoro riducono il periodo d'impiego.

12. Prestare attenzione ai componenti danneggiati. Controllare l'utensile prima di utilizzarlo. I singoli pezzi risultano danneggiati? In caso di danni più leggeri occorre porsi la domanda, se l'apparecchio funzionerà lo stesso perfettamente e sicuramente. Assicurarsi dell'aggiustaggio e dell'impostazione corretta dei pezzi in movimento. I pezzi si adattano bene? Sono danneggiati i pezzi? E' montato tutto bene? Tutte le condizioni per una funzione perfetta sono soddisfacenti?

Tutti i dispositivi di sicurezza ecc danneggiati ed altri devono essere riparati o sostituito da persone autorizzate, se non riportato diversamente nel manuale d'uso. Gli interruttori difettosi devono essere sostituito da un centro autorizzato. In caso di riparazioni rivolgervi al centro di assistenza locale.

13. Prima di effettuare impostazioni o interventi manutentivi spegnere sempre il motore. Ciò vale in particolare per la commutazione tra le funzioni di aspirazione/soffiaggio.

14. Utilizzare solo i ricambi autorizzati. Per la manutenzione e riparazioni utilizzare solo gli stessi ricambi. Per i ricambi rivolgervi al relativo centro di assistenza autorizzato.

Avvertimento! L'utilizzo di altri accessori o pezzi non espressamente raccomandati può pregiudicare l'incolumità di persone e manufatti

L'apparecchio può essere utilizzato solo allo scopo previsto. Qualsiasi abuso viene considerato utilizzo improprio. Per i danni materiali o lesioni delle persone dovute a tale uso improprio è responsabile l'utente stesso, in nessun caso la responsabilità può essere attribuita al produttore.

Il produttore non può assumersi, in nessun caso, la responsabilità dei danni conseguenti dalle modifiche non autorizzate apportate o dall'utilizzo improprio.

⚠ Far funzionare l'apparecchio solo con il filtro montato.

- Prima di effettuare impostazioni o interventi manutentivi spegnere sempre il motore.
- Far accessibile il manuale d'uso a tutte le persone che lavorano con l'apparecchio.
- Questo apparecchio è destinato esclusivamente all'aspirazione di foglie. L'apparecchio non è idoneo a pezzi più grossi di legna o infine pietre. Esso può provocare danni dell'apparecchio costituendo in tal modo una fonte di rischio per l'incolumità delle persone e dell'utente.

⚠ Attenzione: Non aspirare pietre, in quanto potrebbero danneggiare il ventilatore di soffiaggio.

- Provvedere sempre ad un'adeguata illuminazione.
- Non utilizzate mai l'aspiratore nelle vicinanze di liquidi o gas facilmente infiammabili.
- Non aspirate materiali caldi o che bruciano o esplosivi.
- Non permettere ai bambini o alle persone fragili di avvicinarsi all'apparecchio.
- Controllare l'apparecchio se non è danneggiato. Non utilizzare l'apparecchio se danneggiato o difettoso.
- Far riparare l'apparecchio presso un centro di assistenza autorizzato.
- Mai effettuare interventi riparativi da soli. Le riparazioni e sostituzioni dei pezzi possono essere effettuato solo da un centro di assistenza autorizzato.
- Stare attenti a non inciampare in prossimità dell'aspiratore.

- La persona che lavora con questo apparecchio non dovrebbe essere distratta in nessun modo.
- I dispositivi di protezione dell'apparecchio ne devono essere mai smontati o altrimenti messi fuori servizio.
- I dispositivi di protezione danneggiati o difettosi devono essere immediatamente sostituiti.
- Non farvi disturbare durante il lavoro con l'aspiratore di foglie, comportarvi con cautela per concentrare la vostra attenzione per affrontare una situazione nuova.
- Verificare a intervalli regolari, se tutte le viti, dadi ed altri punti di fissaggio siano ben serrati.
- Mai conservare apparecchi o materiali sopra l'apparecchio perché non possano caderci sopra.
- Non sovraccaricare l'apparecchio, altrimenti funzionerà più lentamente e si surriscalderà.
- Mai provare ad estrarre il sacco con foglie a motore in moto. Ciò può essere effettuato esclusivamente se l'apparecchio è spento.
- Se si eliminano i difetti, occorre sempre prima spegnere l'apparecchio e togliere la candela di accensione.
- L'impostazione, misurazione, pulizia, ecc. possono essere effettuati solo quando l'apparecchio è spento e la candela d'accensione è spenta.
- Mai lasciare il luogo di lavoro insorvegliato se il motore non è spento
- Qualora dovesse essere effettuata la manutenzione o riparazione dei dispositivi di sicurezza e di protezione, dovete rimontarli senza ritardo all'ultimazione di tali interventi.
- E' assolutamente necessario conoscere le norme in materia di prevenzione dalle ferite applicabili sul luogo dell'impiego dell'apparecchio e, inoltre, tutte le altre norme di sicurezza comunemente applicabili.
- Durante il lavoro mantenere la posizione del corpo ferma ed equilibrata.
- Controllare l'utensile se non presenta dei segni d'usura.
- Prima di utilizzare questo apparecchi occorre rigorosamente controllare i dispositivi di sicurezza. Assicurarsi che i componenti, anche se a prima vista solo leggermente danneggiati, funzionano correttamente.
- Controllare se tutti i componenti in movimento funzionino perfettamente. Far attenzione, in particolare, ai danneggiamenti dei dispositivi

di fissaggio. Tutti i pezzi devono essere montati correttamente e devono soddisfare tutte le condizioni per il loro perfetto funzionamento.

- Se non riportato diversamente nel presente manuale d'uso, i pezzi danneggiati e i dispositivi di sicurezza devono essere riparati o sostituiti da centro di assistenza autorizzato.
- Far sostituire tutti gli interruttori difettosi presso un centro di assistenza autorizzato.
- Questo apparecchio è conforme a tutte le relative norme di sicurezza. Le riparazioni possono essere effettuate solo da elettricisti qualificati presso centri di assistenza autorizzati utilizzando ricambi originali. Nel caso contrario c'è rischio di incendio.

EVITARE OGNI RUMORE ECCESSIVO

- E' necessario attenersi alle norme locali in merito al livello di rumore degli apparecchi per l'aspirazione di foglie.
- Non far funzionare l'apparecchio nella fascia oraria quando gli abitanti non sono disturbati dal rumore imprevisto (ad es. mattina presto o sera tardi). E' necessario rispettare gli orari previsti dai regolamenti locali.
- Per mantenere il livello del rumore più basso possibile occorre limitare il numero d'apparecchi che lavorano contemporaneamente.
- Aggiungere solo la quantità del gas prevista per il relativo lavoro.
- Prima di ogni utilizzo controllare l'apparecchio, in particolare il silenziatore, l'aspirazione dell'aria e filtro dell'aria.

Comportamento in caso d'emergenza

Applicare il pronto soccorso relativo all'incidente e rivolgersi più rapidamente al medico qualificato. Proteggere il ferito agli ulteriori incidenti e tranquillizzarlo. Con riferimento alla DIN 13164, il luogo di lavoro deve essere sempre dotato della cassetta di pronto soccorso per eventuali incidenti. Il materiale utilizzato deve essere aggiunto immediatamente. In caso di richiesta del pronto soccorso comunicare le seguenti informazioni::

1. Luogo dell'incidente
2. Tipo dell'incidente
3. Numero dei feriti
4. Tipo della ferita

Requisiti all'operatore

L'operatore è obbligato, prima di usare la macchina, leggere attentamente il Manuale d'Uso.

Qualifica: Oltre le istruzioni dettagliate del professionista, per uso della macchina non è necessaria alcuna qualifica speciale.

Età minima: Possono lavorare con l'apparecchio solo le persone che hanno raggiunto 16 anni.

L'eccezione rappresenta lo sfruttamento dei minorenni per lo scopo dell'addestramento professionale per raggiungere la pratica sotto controllo dell'istruttore.

Istruzioni: L'uso dell'apparecchio richiede solo le adeguate istruzioni del professionista rispettivamente leggere il Manuale d'Uso. Non sono necessarie le istruzioni speciali.

Simboli



Avviso/attenzione



Prima dell'uso leggere il Manuale d'Uso



Quando si lavora con l'apparecchio, osservare sempre Utilizzare gli occhiali di protezione!
Utilizzare le protezioni dell'udito!



Utilizzare i guanti di protezione!



Usare solo all'esterno.



Proteggere all'umidità
Non esporre la macchina alla pioggia.



Divieto del fumare e della fiamma viva
Mai utilizzare l'apparecchio in un ambiente infiammabile.



Proteggere all'umidità



Proteggere contro il gelo



Durante l'uso dell'apparecchio tenere i bambini, le altre persone e gli animali in distanza sicura.



Divieto del fumare e della fiamma viva



L'inhalazione dei gas di scarico può provocare la morte!

Formazione di sostanze tossiche e vapori di olio può causare avvelenamento.



Avviso agli oggetti lanciati



Distacco dalle altre persone! Osservare che nessuno si trattienga nell'area di pericolo.



Avvertenza! Materiali infiammabili!



Avviso alla pericolosa tensione elettrica



Attenzione – superficie calda!



Fortemente



Funzioni dello starter



levetta dell'acceleratore



Rapporto della miscela carburante



Proteggere all'umidità



L'imballo deve essere rivolto verso l'alto

Messa in funzione per la Vostra Sicurezza

AVVERTENZA! Prima della messa in servizio dell'aspiratore foglie, occorre controllare il suo stato sicuro. Se avete degli dubbi, non accendere l'apparecchio!

Osservare, in particolare, i seguenti punti::

- Funzionalità degli interruttori
- Il montaggio corretto del tubo di aspirazione o

di soffiaggio

- Funzionamento facile di tutti gli interruttori.
- Il fissaggio sicuro del connettore della candela d'accensione. Il connettore lento può provocare scintille, e di conseguenza il propagarsi della fiamma dovuta alla miscela di combustibile/aria fuoriuscita.
- Provvedere alla pulizia delle impugnature per poter condurre l'aspiratore in maniera del tutto sicura.

Prima di avviare l'apparecchio, tutti i dispositivi di sicurezza e di protezione devono essere debitamente montati e al loro posto.

AVVERTENZA! In caso di dubbi, farvi assistere, per quanto riguarda il funzionamento del presente aspiratore di foglie, da parte di uno specialista presso il centro di assistenza autorizzato.

Montaggio

Attenzione! Durante gli interventi di montaggio o di manutenzione SEMPRE spegnere prima il motore!

1. Il montaggio del tubo di soffiaggio/aspirazione e quello del sacco di raccolta per le foglie deve effettuato sempre seguendo lo stesso schema. Il tubo si inserisce nel relativo dispositivo di fissaggio ruotandolo per bloccarlo. In caso di fissaggio del tubo di soffiaggio o sacco di raccolta si effettua un ulteriore bloccaggio tramite la relativa vite.

2. Durante il montaggio del tubo d'aspirazione prendere cura del suo corretto posizionamento, in quanto deve comandare l'interruttore di sicurezza.

3. In caso contrario l'apparecchio non si avvia. Il sacco di raccolta è fissato con velcro attorno al tubo dell'angolo di raccordo.

Funzionamento

Durante il lavoro tenere l'aspiratore di foglie sempre ad una distanza di circa 3 dal terreno.

La rumorosità dell'apparecchio dipende dai giri!. Utilizzare sempre solo il regime di giri necessario per il vostro lavoro.

Avete a disposizione due possibilità dell'utilizzo dell'apparecchio:

1. Utilizzo della funzione aspirante

Essa consente di aspirare le foglie, l'erba o le impurità in sacchetto di raccolta.

2. L'utilizzo della funzione di soffiaggio

Essa Vi consente di soffiare su larga superficie le

foglie, l'erba o le impurità accumulando tutto su un mucchio per smaltirlo.

⚠ Attenzione! Far sempre attenzione alla direzione del soffiaggio. Data l'elevata pressione dell'aria, le particelle possono essere lanciate in aria provocando lesioni alle altre persone. Mai mirare il getto d'aria conto persone o animali.

Garanzia

Il periodo di garanzia è di 12 mesi in caso di uso industriale, di 24 mesi per i consumatori, e inizia a decorrere dalla data dell'acquisto dell'apparecchio. La garanzia include esclusivamente gli inconvenienti dovuti dal difetto del materiale oppure dal difetto dalla produzione. Per la contestazione in garanzia occorre allegare l'originale del documento d'acquisto riportante la data di vendita.

La garanzia non include l'uso profano, es. sovraccarico dell'apparecchio, manomissione, danni dall'intervento estero oppure dagli oggetti. La garanzia non include anche l'inosservanza del Manuale d'Uso, del montaggio e l'usura normale.

Assistenza

Avete le domande tecniche? Contestazioni? Avete bisogno dei ricambi oppure del Manuale d'Uso? Sul nostro sito <http://www.guede.com/support>, nel settore Servizio, Vi aiuteremo velocemente ed in via non burocratica. Ci dareste la mano, per favore, per poter aiutar Vi? Per poter identificare il Vostro apparecchio nel caso di contestazione abbiamo bisogno del numero di serie, cod. ord. e l'anno di produzione. Tutte queste indicazioni troverete sulla targhetta della macchina. Per avere questi dati sempre disponibili, indicarli qui sotto, per favore:

N° serie:

Cod. ord.:

Anno di produzione:

Tel.: +49 (0) 79 04 / 700-360

Fax: +49 (0) 79 04 / 700-51999

E-Mail: support@ts.guede.com

Informazioni importanti per il cliente

Facciamo presente che la restituzione in garanzia o anche dopo il periodo di garanzia va sempre fatta nell'imballaggio originale. Tale misura previene, in modo efficiente, il danneggiamento inutile durante il trasporto evitando i problemi durante il disbrigo del reclamo. L'apparecchio è protetto, in modo ottimale, solo nel suo imballaggio originale, quello che garantisce il disbrigo normale.

Manutenzione/Stoccaggio

⚠ Attenzione! Durante gli interventi di montaggio o di manutenzione **SEMPRE** spegnere prima il motore!

Tenere sempre pulito il vostro aspiratore di foglie per il funzionamento corretto e sicuro. In particolare i fori di ventilazione. Mai spruzzare il ventilatore di soffiaggio con l'acqua, mai immergerlo in acqua

Conservare l'apparecchio da giardino in un posto asciutto e sicuro, fuori dalla portata dei bambini.

Se l'apparecchio è danneggiato, la relativa riparazione deve essere effettuata esclusivamente da un centro di assistenza autorizzato. Utilizzare solo accessori originali e ricambi originali.

Solo un dispositivo regolarmente mantenuto e ben trattato può darvi dei risultati soddisfacenti. Una scarsa manutenzione e cura possono portare ad incidenti e lesioni imprevedibili.

Le presenti istruzioni d'uso sono valide per le condizioni normali. Sotto le condizioni peggiorate, quali il forte livello d'impolveramento, gli orari di lavoro prolungati, occorre adeguatamente accorciare gli intervalli.

Prima di cominciare a lavorare controllare:

- levetta dell'acceleratore
- Levetta del gas
Interruttore ON/OFF
- Visivamente l'intera macchina
- Dispositivi di sicurezza
- Fissaggio di tutte le parti in movimento

ATTENZIONE! Far attenzione che il filetto della candela d'accensione e quello della testa del pistone siano puliti. Nessuna impurità deve entrare nella testa del cilindro. A candela d'accensione

smontata gli interventi di pulizia vanno eseguiti con estrema cautela!

Riparazioni che richiedono una conoscenza professionale e qualificata in merito, dovrebbero essere effettuate esclusivamente dai Centri di Assistenza Tecnica autorizzati. L'intervento inesperto può danneggiare l'apparecchio o compromettere la Vostra sicurezza.

Istruzioni

Le istruzioni per lo smaltimento derivano dai pittogrammi applicati sull'apparecchio/imballo. La descrizione dei singoli significati troverete nel capitolo "Segnaletica".

Smaltimento dell'imballo da trasporto

L'imballo protegge l'apparecchio contro i danni durante il trasporto. I materiali d'imballo vengono scelti normalmente secondo la loro parsimonia verso l'ambiente e secondo il modo di smaltimento perciò sono riciclabili. Rinvio dell'imballo in circolazione risparmia le materie prime e diminuisce i costi di smaltimento dei rifiuti. Le parti dell'imballo (es. foglio, Styropor®) possono essere pericolosi per i bambini. C'è il rischio di soffocamento! Conservare le parti degli imballi fuori la portata dei bambini e smaltirli prima possibile.

Pericolo di soffocamento! Conservare le parti degli imballi fuori la portata dei bambini e smaltirli prima possibile.

Guasti – Cause - Rimozione

Guasto	Causa	Rimozione
Motore non parte	Serbatoio vuoto Motore „strapieno“ La candela è sporca (residui carboniosi su elettrodi), distanza tra elettrodi troppo larga. Carburatore, ugello sporco Collegamento sbagliato della candela, cavo della candela difettoso Manca la scintilla d'accensione	Riempire il serbatoio Togliere il gas, provare a mettere in moto più volte, se necessario smontare la candela d'accensione, pulirla ed asciugarla Pulire la candela, controllare il valore termico della candela, cambiare event. la candela, registrare 0,6-0,7 mm Pulire, soffiare, sostituire il carburatore rinnovare Controllare l'interruttore a pulsante di corto circuito, il cavo e verificare/sostituire il modulo di accensione, impostare il gap da 0,6 a 0,7mm
Motore in marcia a vuoto va troppo veloce	Motore freddo	Scaldare lentamente il motore, event. chiudere leggermente lo starter
Motor non eroga la massima potenza	La candele d'accensione è sporca (residui carboniosi depositati su elettrodi), distanza tra elettrodi troppo larga. Carburatore, ugello sporco Filtro d'aria sporco Scarico, canale d'ingresso del cilindro Anello non a tenuta nel basamento del motore Miscela di carburante sbagliata (troppo olio) Accensione male	Pulire la candela, controllare il valore termico della candela, cambiare event. la candela, registrare 0,6-0,7 mm Pulire, soffiare, sostituire il carburatore Pulire o sostituire il filtro dell'aria Smontare e pulire lo scarico ed eliminare i residui carboniosi. rinnovare Sostituire il cilindro, stantuffo o anelli di tenuta, rettificare la sporgenza dello stantuffo e montare la misura più grande del pistone Rabboccare secondo le istruzioni Far registrare dal CAT la distanza del modulo d'accensione(0,6-0,7 mm)
Non è possibile spegnere il motore	Candela di colore grigio chiaro con segni di incandescenza Sedimenti carboniosi in camera di combustione	Montare una candela con maggiore grado termico Pulire la testata, cielo del pistone e canali nel cilindro

Informazione sulla rumorosità e vibrazioni

Livelli di rumorosità misurati in conformità alla norma EN 60335. Il livello di rumorosità dell'apparecchio A risulta tipicamente:

Livello di pressione acustica 95 dB (A); livello di pressione acustica 115 dB (A). Incertezza K = 3 dB.

Valori complessivi sulle vibrazioni ah (somma vettoriale di tre direzioni) e incertezza K rilevata secondo EN 60335:







ah < 7,4 m/s², K = 3 m/s²

Programma delle ispezioni e della manutenzione

Periodi di manutenzione programmata		Prima di ogni messa in funzione	10 Ore d'esercizio	10-15 Ore d'esercizio	50 Ore d'esercizio	100 Ore d'esercizio	250 Ore d'esercizio
Filtro d'aria	Controllo		✓				
	Pulire		✓				
Candela d'accensione	Controllo			✓			
	Pulire						
	Cambio						

Technische Gegevens

Benzinebladzuiger GBL5 7500-26.1

Artikel-Nr.....	94399
Motor.....	2-Takt OHV
 Motorvermogen	0,75 kW/0,95 PS
.....	bei max. 8000 min ⁻¹
 Slagvolume.....	25,4 ccm
 Onbelast toerental	2800 min ⁻¹
 Luchtsnelheid	ca. 252 km/h
Inhoud bladzak	ca. 40 l
 Tankinhoud/Brandstof	0,45 l/40:1
 Gewicht netto	5,4 kg

3	Zuigbuis
4	Verbindingshoek Bladopvangzak
5	Bladopvangzak
6	Mengfles
7	Bougiesleutel
8	Bougie
9	Choke
10	Luchtfilter
11	Brandstoftank
12	Brandstofpomp
13	Koordstarter
14	Aan/uit-schakelaar
15	Gashendel
16	Schroef voor bevestiging beschermingsrooster
17	Microschakelaar

Geluids-/trillingsinformatie

Geluidsdrukniveau L_{pa}: 98,6 dB(A)
 Gemeten geluidsdrukniveau L_{wa}: 109,6 dB(A)
 Onzekerheid K: 2,26 dB(A)
 Gegarandeerd geluidsdrukniveau L_{wa}: 112 dB(A)
 Gemeten volgens 2000/14 EG
 Trillingsemisiewaarde a_h: 5,428 m/s²
 Onzekerheid K: 1,5 m/s²
 Gemeten volgens EN 60335



Gebruik het apparaat pas nadat u de gebruiksaanwijzing gelezen en begrepen hebt. Let op alle, in de gebruiksaanwijzing aangegeven, veiligheidsinstructies. Gedraagt u zich verantwoord tegenover andere personen.

Indien betreffende de aansluiting en het bedienen van het apparaat twijfels ontstaan, kunt u zich tot de klantendienst wenden.

Voorgeschreven Gebruik Van Het Systeem

De bladblazer is bedoeld om droge bladeren bij elkaar te blazen of op te zuigen.

Dit apparaat uitsluitend gebruiken voor normaal gebruik, zoals aangegeven. Rekening houdend met de technische gegevens en veiligheidsinstructies. Bij niet naleving van de bepalingen uit de algemeen geldende voorschriften, evenals van de bepalingen uit deze gebruiksaanwijzing, kan de producent voor schade niet aansprakelijk gesteld worden.

Beschrijving van het apparaat

- 1 | Motoreenheid
- 2 | Blaaspijp

Veiligheidsadviezen

 **GEVAAR!**GEVAAR! Stroomschok! Er is letselgevaar door elektrische stroom!

Om de bladzuiger veilig te gebruiken dienen alle aanwijzingen en informatie over veiligheid, samenbouw en het gebruik in de gebruiksaanwijzing exact opgevolgd te worden. Alle personen, die deze machine bedienen of onderhouden, moeten de gebruiksaanwijzing kennen en over de potentiële gevaren geïnformeerd zijn. Voor kinderen evenals zieke en moeilijk ter been zijnde personen moet het gebruik verhinderd zijn. Op kinderen moet zorgvuldig gelet worden, indien zij zich in de omgeving van de machine ophouden. Let op de regionale en plaatselijke voorschriften die bij u geldig zijn, ter voorkoming van ongevallen. Hetzelfde geldt voor alle bepalingen betreffende veiligheid bij werkzaamheden en gezondheid op de werkplek.

De producent kan niet aansprakelijk gesteld worden, indien zijn machines zonder toestemming veranderd worden en als uit dergelijke veranderingen schade ontstaan.

 **WAARSCHUWING!** Bij het gebruik van werktuigmachines zijn altijd fundamentele voorzorgsmaatregelen te nemen. Gelieve ook op alle aanwijzingen en instructies in de aanvullende veiligheidsregels te letten.

1. Let op de omgevingscondities waaronder gewerkt wordt. Door de motor worden giftige uitlaatgassen geproduceerd, zolang de motor loopt. Deze gassen kunnen reukloos en onzichtbaar zijn. Daarom mag nooit in gesloten of slecht geventileerde ruimtes met het apparaat gewerkt worden. Zorg bij de werkzaamheden voor voldoende verlichting. Zorg bij vocht, sneeuw en ijs op hellingen of op ongelijk terrein voor een veilige en stabiele werkplek.

2. Laat geen vreemde personen met de machine werken. Verhinder dat andere personen met de werktuigen in aanraking komen.

Houd in de buurt staande personen en dieren op een veilige afstand van het tuinapparaat, omdat weggeslingerde vreemde voorwerpen tot verwondingen kunnen leiden.

Blaas vuil/bladeren nooit in de richting van personen of dieren.

3. Zorg voor een veilig opbergen van werktuigen. Werktuigen, die niet worden gebruikt, moeten op een droge, mogelijk hoog gelegen plaats bewaard of, indien mogelijk, ontoegankelijk opgesloten worden.

4. Gebruik voor ieder werk altijd het juiste werktuig. Gebruik bijv. geen kleine werktuigen of onderdelen voor werkzaamheden die in principe met zwaardere werktuigen verricht moeten worden. Gebruik werktuigen uitsluitend voor doelen waarvoor deze zijn gebouwd.

5. Let op geschikte kleding. De kleding moet doelmatig zijn en mag bij het werken niet hinderen. Draag geen sjaals, halskettingen of andere loshangende accessoires. Lange haren samenbinden.

6. Draag een gehoorbeschermer, mondkapje, bescherming voor de ogen en vast schoeisel. Draag een persoonlijke bescherming tegen lawaai, bijv. gehoorbeschermers, stofkapje, veiligheidsbril en veiligheidsschoenen met antislipzolen.

7. Transport van de bladzuiger. Beveilig het apparaat tegen omvallen, beschadiging en lekken van brandstof.

8. Verwijder steeksleutels enz. Alle sleutels e.d. moeten verwijderd worden voordat de bladzuiger aangezet wordt.

9. Blijf altijd attent. Let op wat u doet. Gebruik uw gezonde verstand. Gebruik geen motorwerktuigen in geval van vermoeidheid. Onder invloed van alcohol, drugs of medicijnen, die het reactievermogen benadelen, mag met de bladzuiger niet gewerkt worden.

⚠️ Opgelet! GEVAAR!

Benzine is zeer ontvlambaar:

- Bewaar de brandstof uitsluitend in de hiervoor goedgekeurde jerrycans, op een veilige plaats en uit de buurt van warmtebronnen en open vuur.
- Bij omgaan met brandstof niet roken.
- Brandstof enkel buiten, m.b.v. de meegeleverde brandstoffles of m.b.v. een trechter, navullen.
- Brandstof moet voor het starten van de motor aangevuld worden. Indien de motor loopt of heet is, mag de tankdop niet geopend worden,

resp. geen brandstof aangevuld worden.

- De machine niet op de vulplaats starten – er kunnen benzinesteren of dampen aanwezig zijn die een brand veroorzaken.



10. Vullen van brandstof. Voor het vullen altijd de motor afzetten. Open de tanksluiting altijd voorzichtig zodat een overdruk zich langzaam kan afbouwen en geen brandstof kan uitspuiten. Door de werkzaamheden met de bladzuiger ontstaan hoge temperaturen aan het huis. Laat daarom de bladzuiger voor het vullen afkoelen. De brandstof kan ontbranden en tot zware verbrandingen leiden. Bij het vullen met brandstof moet er op gelet worden dat niet te veel wordt gevuld. Indien de vloeistof er naast loopt, moet deze onmiddellijk verwijderd worden en het apparaat schoon gemaakt worden. Let na het vullen op een goede zitting van de sluitschroef om het losraken door vibraties bij het werken te verhinderen.

11. Gebruiksduur en pauze. Een langdurig gebruik kan, wegens trillingen van het motorapparaat, storingen in de doorbloeding van de handen veroorzaken. De gebruiksduur kan door geschikte handschoenen of regelmatige pauze verlengd worden. Let er op dat een persoonlijke aanleg tot slechte doorbloeding, lage buitentemperaturen of grote greepkrachten bij het werken de gebruiksduur beperken.

12. Let op beschadigde delen. Onderzoek het werktuig voordat u dit gaat gebruiken. Zijn afzonderlijke delen beschadigd? Als afzonderlijke delen beschadigd zijn vraagt u zich dan bij kleine beschadigingen serieus af of het werktuig toch nog perfect kan functioneren. Let op correcte montage en instelling van beweegbare onderdelen. Passen de onderdelen juist in elkaar? Zijn onderdelen beschadigd? Is alles correct geïnstalleerd? Kloppen alle overige veronderstellingen voor een perfecte functie?

Beschadigde beveiligingsinrichtingen enz. moeten door geautoriseerde personen naar behoren gerepareerd of vervangen worden voor zover in de gebruiksaanwijzing niet anders is aangegeven. Defecte schakelaars moeten bij een geautoriseerde reparateur vervangen worden. Bij voorkomende reparaties kunt u zich tot een plaatselijk servicecentrum wenden.

13. Zet de motor altijd stil voordat met instellingen of onderhoudswerkzaamheden wordt begonnen. Het geldt vooral voor het omzetten van zuig- op blaasfunctie.

14. Gebruik uitsluitend goedgekeurde onderdelen. Gebruik bij onderhoud en reparaties identieke reserveonderdelen. Wendt u zich voor onderdelen tot een officieel servicecentrum.

Waarschuwing! Het gebruik van andere onderdelen en

aanbouw delen, die niet uitgesproken aanbevolen zijn, kan bedreiging van personen en objecten tot gevolg hebben.

Het werktuig mag slechts voor het voorziene doel gebruikt worden. Alles, wat aan het doel wordt onttrokken, wordt als verkeerd gebruik beschouwd. Voor materiële schade en schade aan personen, die als gevolg van dergelijk verkeerd gebruik ontstaat, is alleen de gebruiker verantwoordelijk, in geen geval de producent.

De producent kan niet aansprakelijk gesteld worden, indien zijn machines gewijzigd of verkeerd gebruikt worden en als hieruit schade ontstaat.

Gebruik het apparaat enkel met een geplaatst mondstuk.

- Zet de motor altijd stil voordat met instellingen of onderhoudswerkzaamheden wordt begonnen.
- Maak de gebruiksaanwijzing voor alle personen, die met de machine werken, toegankelijk.
- Zuig met deze machine uitsluitend bladeren op. Deze machine is niet voor grotere stukken hout of voor grotere stenen geschikt. Dit kan beschadigingen aan de machine veroorzaken en ook een gevaar voor de gebruiker en overige personen betekenen.

Let op: Geen stenen opzuigen om beschadiging van de blaasfunctie te voorkomen.

- Zorg altijd voor juiste verlichting.
- Gebruik de bladzuiger niet in de buurt van brandbare vloeistoffen of gassen.
- Blaas of zuig geen hete, brandbare of explosieve materialen.
- Bij het gebruik van het apparaat moeten kinderen evenals zieke en moeilijk ter been zijnde personen op afstand gehouden worden.
- Controleer het apparaat op beschadigingen. Gebruik het apparaat niet, als er storingen of beschadigingen zijn.
- Laat het apparaat in een geautoriseerd servicecentrum repareren.
- Probeer niet zelf reparaties uit te voeren. Reparaties als ook de vervanging van onderdelen mag slechts door een geautoriseerd servicecentrum uitgevoerd worden.

- Let in de omgeving van de bladzuiger op gevaarlijke struikelmogelijkheden.
- Een persoon, die met deze machine werkt, zou zo min mogelijk afgeleid moeten worden.
- De beveiligingsinrichtingen van de machine mogen in geen geval verwijderd of op een of andere wijze buiten functie gezet worden.
- Beschadigde of foutieve beveiligingsinrichtingen moeten onmiddellijk vervangen worden.
- Indien u bij het werken met de bladzuiger wordt gestoord, gedraagt u zich bedacht voordat u uw attentie op de nieuwe situatie instelt.
- Controleer op regelmatige momenten of alle schroeven, moeren en overige bevestigingen vast zijn aangedraaid.
- Bewaar nooit apparaten of materialen boven de machine omdat deze op u zouden kunnen vallen.
- Overbelast de machine niet zodat deze daardoor langzamer loopt en oververhit wordt.
- Probeer niet de opvangzak bij lopende machine te verwijderen. Dit mag uitsluitend bij uitgeschakelde machine uitgevoerd worden.
- Om storingen te verhelpen moet de machine altijd eerst uitgeschakeld en de bougie verwijderd worden.
- Instellen, meten, schoonmaken enz. mogen alleen uitgevoerd worden, indien de motor is uitgeschakeld en de bougie is verwijderd.
- Laat uw werkplaats niet onbewaakt zonder de motor uit te schakelen.
- Indien veiligheids- of beschermingsinrichtingen worden onderhouden of gerepareerd, moeten deze na het beëindigen van de werkzaamheden opnieuw correct ingebouwd worden.
- Het is absoluut noodzakelijk de op de betreffende gebruiksplaats geldige voorschriften ter voorkoming van ongevallen te kennen evenals andere, algemeen erkende veiligheidsregels.
- Let bij de werkzaamheden op een stabiele standplaats en behoud uw evenwicht.
- Controleer het werktuig op voortekenen van een beschadiging.
- Voordat u dit apparaat gaat gebruiken moet u beslist de veiligheidsinrichtingen controleren. Overtuigt u zich dat ook schijnbaar slechts licht beschadigde onderdelen daadwerkelijk naar behoren functioneren.
- Controleer of alle beweegbare onderdelen perfect functioneren. Let in het bijzonder op

beschadigingen en klemmende onderdelen. Alle onderdelen moeten correct ingebouwd zijn om alle voorwaarden voor een perfect functioneren te vervullen.

- Voor zover in deze gebruiksaanwijzing niet anders aangegeven, moeten beschadigde onderdelen en veiligheidsinrichtingen door een geautoriseerd servicecentrum gerepareerd of vervangen worden.
- Laat een beschadigde schakelaar door een geautoriseerd servicecentrum repareren of vervangen.
- Dit werktuig voldoet aan alle desbetreffende veiligheidsbepalingen. Reparaties mogen slechts door een gekwalificeerde elektricien in een geautoriseerd servicecentrum en met gebruik van originele reserveonderdelen uitgevoerd worden. Bij niet respecteren van deze regels bestaat gevaar van ongevallen.

GELUIDSOVERLAST VERMIJDEN

- De locale bepalingen betreffende geluidsniveau en gebruikstijden van de bladblazers moeten opgevolgd worden.
- Het apparaat niet op het tijdstip gebruiken wanneer het geluid hiervan de omwonenden te veel kan storen (s morgens vroeg of, s avonds laat). De in de plaatselijke voorschriften aangegeven tijden dienen opgevolgd te worden.
- Om het geluidsniveau zo laag mogelijk te houden moet het aantal van gelijktijdig gebruikte apparaten beperkt worden.
- Niet meer gas geven dan voor de betreffende bewerking noodzakelijk is.
- Het apparaat voor het gebruik controleren, voornamelijk de geluidsdempers, luchtinlaat en luchtfilter.

Handelswijze in noodgeval

Tref de noodzakelijke maatregelen om éérste hulp te verlenen, die met het letsel overeenkomt en vraag zo snel mogelijk gekwalificeerde medische hulp aan. Bescherm gewonde personen voor overig letsel en stel ze gerust. Voor het eventueel plaatsvinden van een ongeval zou altijd een verbandtrommel, volgens DIN 13164, op de werkplaats bij de hand moeten zijn. Het uit de verbandtrommel genomen materiaal dient onmiddellijk aangevuld te worden. Indien u hulp vraagt, geef de volgende gegevens door:

1. Plaats van het ongeval
2. Soort van het ongeval
3. Aantal gewonden mensen
4. Soort verwondingen

Eisen aan de bedienende persoon

De bedienende persoon moet, voor het gebruik van het apparaat, de gebruiksaanwijzing goed gelezen hebben.

Kwalificatie: Behalve een uitvoerige instructie door vakkundig verkooppersoneel is er geen speciale kwalificatie voor het gebruik van het apparaat nodig.

Minimale leeftijd: Het apparaat mag slechts door personen gebruikt worden van 16 jaar of ouder. Uitzondering hierop is het gebruik door jeugdige personen bij een beroepsopleiding ter verkrijging van vaardigheid en indien dit onder toezicht van een opleider plaats vindt.

Scholing: Om het apparaat te kunnen gebruiken is enig passend onderricht, door een vakman, resp. de bedieningsaanwijzing, voldoende. Een speciale scholing is niet noodzakelijk.

Symbolen

	Waarschuwing/Let op
	Gebruiksaanwijzing lezen
	Bij werkzaamheden met de machine altijd Veiligheidsbril dragen! Draag oorbeschermers!
	Veiligheidshandschoenen dragen!
	Enkel buiten gebruiken.
	Tegen vocht beschermen Stel de machine niet bloot aan regen.
	Roken en open vuur verboden. Gebruik nooit het apparaat in een brandgevaarlijke omgeving.
	Tegen vocht beschermen
	Tegen vorst beschermen
	Houd kinderen en overige personen evenals dieren tijdens het gebruik van het apparaat op afstand.
	Roken en open vuur verboden.



Het inademen van uitlaatgassen kan dodelijk zijn!
Giftige uitlaatgassen en olie dampen kan leiden tot vergiftiging.



Waarschuwing voor weggeslingerde onderdelen



Afstand tot andere personen! Let er op dat zich geen personen in de gevarenomgeving ophouden.



Waarschuwing! Ontvlambare materialen!



Waarschuwing voor gevaarlijke elektrische spanning



Let op: hete oppervlakte!



Sterk



Chokefunctie



Gashendel



Brandstofmengverhouding



Tegen vocht beschermen



Verpakkingsoriëntering boven

- De juiste montage van de zuig- resp. de blaasbuis
- Gemakkelijk schakelende schakelaars
- Juiste montage van de bougiekabel. Bij losgekomen stekker kunnen vonken ontstaan en zo het optredende brandstofluchtmengsel ontsteken.
- Schone handgrepen waarborgen het veilige houvast van de bladzuiger.

Alle veiligheids- en beschermingsinrichtingen moeten behoorlijk aangebouwd en op hun plaats zijn voordat de machine gestart kan worden.

WAARSCHUWING! Bij enige twijfel laat u zich omtrent het gebruik van deze trimmer door een vakman in een geautoriseerd servicecentrum voorlichten.

Montage

⚠ Opgelet! Schakel bij montage- en onderhoudswerkzaamhedenALTIJD de motor uit!

1. De montage van de zuig- resp. de blaasbuis evenals van de opvangzak voor bladeren vindt altijd volgens hetzelfde schema plaats. De buis wordt op de overeenkomstige opname geplaatst en door verdraaien geborgd. Bij de opname voor de blaasbuis resp. de opvangzak voor bladeren vindt een aanvullende beveiliging door een schroef plaats.

2. Let bij de montage van de zuigbuis op de juiste bevestiging omdat door de buis de veiligheidsschakelaar bediend moet worden. De machine start anders niet.

3. De opvangzak voor bladeren wordt door de klitensluiting om de verbindingshoekbuis bevestigd.

Gebruik

Houd de bladblazer bij het gebruik altijd ca. 3 cm boven de grond.

Het geluidsniveau van de machine is afhankelijk van het toerental! Gebruik geen hoger toerental dan voor de werkzaamheden noodzakelijk is.

Er zijn twee mogelijkheden de machine aan te zetten:

1. Gebruik van de zuigfunctie

Hiermee kunnen bladeren, gras of vuil in de opvangzak gezogen worden.

2. Gebruik van de blaasfunctie

Hiermee kunnen bladeren, gras of vuil op grotere vlaktes bij elkaar geblazen worden en aansluitend verwijderd worden.

⚠ Opgelet! Let steeds op de blaasrichting van de machine. Door de grote luchtdruk kunnen delen

Inbedrijfstelling voor uw veiligheid

⚠ WAARSCHUWING! Voordat u de bladzuiger in bedrijf neemt moet deze op een bedrijfsveilige staat gecontroleerd worden. Bij twijfel: de machine niet starten!

⚠ Let vooral op de volgende punten::

- Juiste functie van de schakelaar

omhoog geslingerd worden en daardoor andere personen verwonden. Richt nooit de luchtstroom tegen personen of dieren.

Garantie

De garantieperiode is 12 maanden bij commercieel gebruik en 24 maanden voor eindgebruikers en begint met de datum van aankoop van het apparaat. De garantie heeft uitsluitend betrekking op onvolkomenheden die op materiaal- of productiefouten betrekking hebben. Bij een claim van een onvolkomenheid, in de zin van garantie, dient de originele aankoopfactuur met de aankoopdatum bijgesloten te worden.

Van garantie uitgesloten zijn verkeerd gebruik, zoals bijv. overbelasting van het apparaat, gebruik van geweld, beschadigingen door vreemde invloeden of door vreemde voorwerpen. De niet-naleving van gebruiks- en montageaanwijzingen en normale slijtage zijn eveneens van garanties uitgesloten.

Service

Hebt u technische vragen? Een reclamatie? Hebt u reserveonderdelen of een gebruiksaanwijzing nodig? Op onze website www.guede.com in Service helpen wij u snel en niet-bureaucratisch verder. Help ons om u te helpen, a.u.b. Om uw apparaat in geval van reclamatie te kunnen identificeren hebben wij het serienummer evenals artikelnummer en productiejaar nodig. Deze gegevens vindt u op het typeplaatje. Vul deze gegevens hieronder in om deze altijd bij de hand te hebben.

Serienummer:

Artikelnummer:

Bouwjaar:

Tel.: +49 (0) 79 04 / 700-360
 Fax: +49 (0) 79 04 / 700-51999
 E-Mail: support@ts.guede.com

Belangrijke informatie voor klanten

Houd er rekening mee dat een retourzending, binnen of ook buiten de garantieperiode, principieel in de originele verpakking uitgevoerd zou moeten worden. Door deze maatregel worden onnodige transportschaden en hun vaak controversiële regelgevingen effectief

vermeden. Enkel in de originele doos is uw apparaat optimaal beschermd en blijft daardoor een soepele verwerking gewaarborgd.

Onderhoud/Opslag

⚠️ Opgelet! Schakel bij montage- en onderhoudswerkzaamheden **ALTIJD** de motor uit!

Houd de bladblazer schoon om goed en veilig te kunnen werken. Vooral de luchtsleuven. Besproei/dompel de bladblazer nooit met/in water

Bewaar het tuinapparaat op een veilige plaats, droog en buiten het bereik van kinderen.

Indien het apparaat defect is, dient de reparatie uitsluitend door een klantendienst uitgevoerd te worden. Uitsluitend originele accessoires en originele onderdelen gebruiken.

Enkel een regelmatig onderhouden en een goed verzorgd apparaat kan een tot tevredenheid werkend hulpmiddel zijn. Onderhoud- en verzorgingsfouten kunnen tot onvoorzienne ongevallen en letsels leiden.

De volgende aanwijzingen gelden voor normale gebruiksomstandigheden. Bij verzwaarde omstandigheden, zoals bij sterke stofvorming evenals bij langere dagelijkse werkuren, moeten de intervallen overeenkomstig verkort worden.

Controleer voor elke aanvang van werkzaamheden:

- Gashendel
- ON/OFF-schakelaar
- Complete machine op aanzien
- Veiligheidsinrichtingen
- Vastheid van alle bewegelijke onderdelen

LET OP! Let er op dat de schroefdraad van de bougie evenals van de cilinderkop schoon is. In de cilinderkop mag geen vuil indringen. Bij verwijderde bougie zijn reinigingswerkzaamheden uiterst voorzichtig uit te voeren!

Reparaties, die speciale vakkennis vragen, mogen uitsluitend door een geautoriseerd servicecentrum uitgevoerd worden. Een niet vakkundige ingreep kan de machine beschadigen en de veiligheid in gevaar brengen.

Verwijdering

De verwijdering instructies zijn met pictogrammen aangegeven die op het apparaat, resp. op de verpakking, te vinden zijn. Een beschrijving van de afzonderlijke betekenissen is in het hoofdstuk "Aanduiding" te vinden.

Verwijdering van de transportverpakking

De verpakking beschermt het apparaat tegen transportschades. De verpakkingsmaterialen zijn meestal volgens milieuvriendelijke en verwijderingstechnische standpunten gekozen en derhalve recyclebaar. Het retour brengen van de verpakking in de materiaalomloop spaart grondstoffen en verlaagt de afvalhoeveelheden. Verpakkingsdelen (bijv. folies, styropor) kunnen voor kinderen gevaarlijk zijn. Er bestaat verstikkingsgevaar! Bewaar de verpakking buiten het bereik van kinderen en verwijder deze zo snel mogelijk.

Er bestaat verstikkingsgevaar! Bewaar de verpakking buiten het bereik van kinderen en verwijder deze zo snel mogelijk.

Storingen – Oorzaken - Oplossingen

Probleem	Oorzaak	Maatregel
De motor start niet	Tank is leeg Motor is verzopen Bougie is vuil (koolresten op de elektroden), afstand van de elektroden is te groot. Carburateur, - sproeier is vervuild Aansluiting van de bougie of bougiekabel is beschadigd Geen ontstekingsvonk	Voltanken Gas wegnemen, meerdere malen starten; indien nodig, bougie demonteren, schoonmaken en drogen Bougie schoonmaken, type van de bougie controleren, eventueel bougie vernieuwen, afstand 0,6-0,7 mm instellen Carburateur schoonmaken, schoonblazen Vernieuwen Kortsluitknop, kabel en ontsteking controleren, eventueel vervangen, afstand op 0,6-0,7 mm instellen.
De motor draait in vrijloop te snel	Motor koud	Langzaam opwarmen, eventueel choke iets sluiten
De motor geeft niet voldoende vermogen	Bougie is vuil (koolresten op de elektroden), afstand van de elektroden is te groot. Carburateur, - sproeier is vervuild Luchtfilter is vervuild Uitlaat, uitlaatkanaal van de cilinder Carterpakking lekt Onjuist brandstofmengsel (te veel olie) Ontsteking niet juist	Bougie schoonmaken, type van de bougie controleren, eventueel bougie vernieuwen, afstand 0,6-0,7 mm instellen Carburateur schoonmaken, schoonblazen Bougie schoonmaken of vervangen Uitlaat uitbouwen, schoonmaken en koolresten verwijderen. Vernieuwen Cilinder, zuiger of -ringen vernieuwen, cilinder op overmaat uitslijpen en zuigervermaat monteren Overeenkomstig handleiding tanken Afstand van de ontsteking op (0,6-0,7 mm) in een vakkundige werkplaats laten instellen.
De motor stopt niet	Bougie lichtgrijs met aanduiding tot gloeien Koolresten in verbrandingsruimte	Bougie met hogere verbrandingswaarde monteren Cilinderkop, zuigerbodemp en cilinderkanalen schoonmaken

Geluids-/vibratie-informatie

Meetwaarden voor geluid vastgesteld overeenkomstig EN 60335. Het als A-beoordeelde geluidsniveau van het apparaat is per type als volgt: Geluidsdruk niveau 95 dB(A); Geluidsvermogen niveau 115 dB(A). Onzekerheid K = 3 dB.







Totale vibratiewaarden ah (vectorsom van drie richtingen) en onzekerheid K vastgesteld overeenkomstig EN 60335: ah < 7,4 m/s², K = 3 m/s²

Inspectie- en onderhoudsschema

Regelmatige onderhoudsperiode		Vóór iedere inbedrijfneming	10 Bedrijfsuren	10-15 Bedrijfsuren	50 Bedrijfsuren	100 Bedrijfsuren	250 Bedrijfsuren
Luchtfilter	Controleren	✓					
	Schoonmaken		✓				
Bougie	Controleren						
	Schoonmaken			✓			
	Vervangen						

Technické údaje

Benzinový ventilátor na vysávání listí GBL5 7500-26.1

Obj. č.....	94399
Motor.....	2-Takt OHV
 Výkon motoru.....	0,75 kW/0,95 PS
bei max. 8000 min ⁻¹
 Obsah.....	25,4 ccm
 Počet otáček při běhu naprázdno.....	2800 min ⁻¹
 Rychlost vzduchu.....	ca. 252 km/h
Objem vaku na listí.....	ca. 40 l
 Obsah nádrže/Palivo.....	0,45 l/40:1
 Hmotnost netto.....	5,4 kg

6	Míchací láhev
7	Klíč na zapalovací svíčky
8	Zapalovací svíčka
9	Sytič
10	Vzduchový filtr
11	Palivová nádrž
12	Základní čerpadlo
13	bovdenový startér
14	spínač ON/OFF
15	plynová páčka
16	Šroub Upevnění ochranné mříže
17	Mikrosopínač

Informace o hluku / vibracích

Hladina akustického tlaku L_{pa}: 98,6 dB(A)
 Naměřená hladina akustického výkonu L_{wa}: 109,6 dB(A)
 Kolísavost K: 2,26 dB(A)
 Zaručená hladina akustického výkonu L_{wa}: 112 dB(A)
 Naměřeno podle 2000/14 EG
 Hodnota vibračních emisí ah: 5,428 m/s²
 Kolísavost K: 1,5 m/s²
 Naměřeno podle EN 60335



Čerpadlo použijte teprve po pozorném přečtení a porozumění návodu k obsluze. Dodržujte všechny v návodu uvedené bezpečnostní pokyny. Chovejte se zodpovědně vůči třetím osobám. Pokud máte o zapojení a obsluze přístroje pochybnosti, obraťte se na zákaznický servis.

Použití v souladu s určením

Výfukávač listí je určen k vyfukávání nebo vydávání suchého listí.

Toto zařízení lze používat jen pro uvedený účel. S ohledem na technické údaje a bezpečnostní pokyny. Při nedodržení ustanovení z obecně platných předpisů a ustanovení z tohoto návodu nelze výrobce činit odpovědným za škody.

Popis přístroje

1	Motorová jednotka
2	Výfuková trubka
3	Sací trubka
4	Připojovací úhelník Sběrný vak na listí
5	Sběrný vak na listí

Bezpečnostní pokyny

 **Pozor!**POZOR! Úder elektrickým proudem!
 Existuje riziko úrazu elektrickým proudem!

Aby bylo možné bezpečně používat vysavač listí, je nutné přesně dodržovat všechny pokyny a informace k bezpečnosti, montáži a provozu uvedené v návodu k obsluze. Všechny osoby, které obsluhují ne udržují stroj, musí znát návod k obsluze, a musí být informované o možných nebezpečích. Je nutné zabránit přístupu dětem, nemocným a nemohoucím osobám. Děti je nutné pečlivě hlídat, pokud se zdržují v blízkosti strojů. Dodržujte u Vás platné regionální a místní předpisy úrazové prevence. Totéž platí pro všechna ustanovení k bezpečnosti a ochraně zdraví při práci.

Pokud budou na Vašich strojích neoprávněně provedeny změny, jejichž následkem vzniknout škody, nelze činit odpovědným výrobce.

 **VAROVÁNÍ!** Při používání obráběcích a tvářecích strojů se musí vždy provést základní preventivní opatření. Dodržujte prosím také všechny rady a upozornění doplňujících bezpečnostních pokynech.

1. Dbejte na podmínky prostředí, ve kterých pracujete. Jakmile začne běžet motor, vytváří se toxické plyny. Tyto plyny mohou být bez zápachu a neviditelné. Proto nikdy nesmíte pracovat s přístrojem v uzavřených nebo špatně větraných prostorách. Při práci zajistěte dostatečné osvětlení. Dbejte na bezpečný postoj, hlavně když je mokro, sníh, náledí, na svazích, na nerovném terénu.

2. Nenechte u stroje žádné cizí osoby. Zabraňte kontaktu s nástroji cizím osobám.

Udržujte v blízkosti stojící osoby a zvířata v bezpečné vzdálenosti od zahradního přístroje. Vymršťované kameny mohou vést ke zraněním.

Nikdy nevyfukujte nečistotu / listí ve směru osob nebo zvířat.

3. Zajistěte bezpečné uložení nářadí. Nářadí které

nepoužíváte, musí být uloženy na suchém, pokud možno vysoko položeném místě nebo jinak nedostupném místě.

4. Pro svoji práci používejte vždy správné nástroje a nářadí. Nepoužívejte např. žádné drobné nářadí nebo příslušenství pro práce, které je opravdu potřeba provádět s těžkým nářadím a strojem. Používejte nástroje a nářadí výhradně pro účely, pro které byly konstruovány.

5. Dbejte na přiměřený oděv. Oděv musí být účelový a nesmí bránit v práci. Nenoste žádné šály, řetízky nebo jiné volně visící příslušenství. Dlouhé vlasy si svažte

6. Noste ochranu sluchu, ochranu dýchacích cest, ochranu očí a pevnou obuv. Noste osobní ochranu pro hluku, např. ochranu sluchu, respirátor, ochranné brýle a bezpečnostní obuv s protiskluzovou podrážkou.

7. Doprava listů z vysavače. Zajistěte přístroj proti převrácení, poškození a úniku paliva.

8. Odstraňte nástrčný klíč apod. Všechny klíče apod. se musí odstranit dříve, než zapnete ventilátor na vysávání listů.

9. Zůstaňte neustále pozorní. Dávejte pozor na to, co děláte. Používejte svůj zdravý rozum. Když jste unavení, nepoužívejte žádné elektrické nářadí. S vysavačem listů nesmíte pracovat když jste pod vlivem alkoholu, drog nebo léků, které mohou snížit schopnost reagovat.

Pozor! Pozor!

Benzin je vysoko hořlavý

- Palivo skladujte výhradně ve speciálně k tomu schválených nádobách, a to na bezpečném místě, mimo dosah zdrojů tepla a otevřeného ohně.
- Při manipulaci s palivem nekuřte.
- Palivo doplňujte jen venku, buď palivovou lahví, která je obsažena v rozsahu dodávky, nebo pomocí nálevky.
- Palivo naplňte před spuštěním motoru. Když běží motor nebo je ještě horký, nesmí se otevírat víčko palivové nádrže nebo doplňovat motorové palivo.
- Nespouštějte stroj v místě plnění – mohly by tam být zbytky benzínu nebo výpary, které mohou způsobit požár.

10. Naplnění motorového paliva. Před naplněním paliva musíte vždy vypnout motor. Víčko palivové nádrže otevírejte vždy velmi opatrně, aby se mohl pomalu odbourat přetlak a žádné palivo nevystříklo ven. Při práci s vysavačem listů vznikají vysoké teploty na tělese skříňe. Proto nechte vysavač před naplněním paliva vychladnout. Jinak by se mohlo palivo vznítit a způsobit těžké popáleniny. Při plnění paliva je nutné dbát na to,

aby se ho nenaplnilo příliš mnoho. Pokud by kapalina tekla vedle, musí se okamžitě odstranit a přístroj očistit. Po naplnění je nutné dbát na správné dosednutí

 šroubovacího uzávěru, aby nedošlo k jeho uvolnění vibracemi při práci.

11. Doba používání a přestávky. Delší používání motorového přístroje může vést k poruchám prokrvení rukou způsobeným vibracemi. Dobu používání však můžete prodloužit vhodnými rukavicemi nebo pravidelnými přestávkami. Mějte na paměti, že osobní náchylnost ke špatnému prokrvení, nízké venkovní teploty nebo velké závěrové síly při práci snižují dobu používání.

12. Dávejte pozor na poškozené díly. Zkontrolujte nástroj, než ho použijete. Jsou jednotlivé díly poškozené? U lehčích poškození se zteptejte sami sebe, zda nástroj přesto bude bezvadně a bezpečně fungovat. Dbejte na správné seřízení a nastavení pohyblivých dílů. Zasažují díly správně do sebe? Jsou díly poškozené? Je vše správně nainstalováno? Souhlasí všechny ostatní předpoklady pro bezvadnou funkci?

Poškozená ochranná zařízení apod. musí odborně opravit nebo vyměnit autorizované osoby, pokud není v provozním návodu uvedeno něco jiného. Vadné spínače musí vyměnit autorizované místo. V případě oprav se obraťte na své místní servisní středisko.

13. Než budete provádět nastavení nebo údržbářské práce, vypněte vždy motor. To platí především pro přestavování funkce sání a foukání.

14. Používejte jen schválené díly. Při údržbě a opravě používejte jen stejné náhradní díly. Pro náhradní díly se obraťte na své autorizované servisní středisko.

Varování! Používání jiného příslušenství a doplňků, které nejsou výslovně doporučeny, může mít za následek ohrožení osob a objektů

Přístroj se smí používat jen pro zamýšlený účel použití. Jakékoliv zneužití je považováno za nesprávné použití. Za věcné škody a poranění osob vyplývající z takového nesprávného použití je odpovědný sám uživatel, v žádném případě výrobce.

Výrobce nemůže nést v žádném případě odpovědnost, pokud se na jeho strojích provedou změny nebo se budou používat nesprávně, následkem čehož vzniknout škody.

Provozujte přístroj jen s nasazenou dýzou.

- Než budete provádět nastavení nebo údržbářské práce, vypněte vždy motor.
- Zpřístupněte návod k obsluze všem osobám, které pracují se strojem.
- Tímto strojem vysávejte jen listy. Tento stroj není vhodný pro větší kusy dřeva nebo dokon-

ce větší kameny. To může vést k poškozením stroje, a tím může představovat i zdroj nebezpečí pro osoby a uživatele.

⚠️ Pozor: Nenasávejte žádné kameny, protože se může poškodit dmychadlo.

- Zajistěte vždy přiměřené osvětlení.
- Nepoužívejte vysavač listů v blízkosti hořlavým kapalin nebo plynů.
- Nevýfukujte a nevysávejte horké, hořlavé nebo výbušné materiály.
- Při používání přístroje nepouštějte do jeho blízkosti děti a křehké osoby.
- Zkontrolujte přístroj na poškození. Nepoužívejte přístroj, když je vadný nebo poškozený.
- Nechte přístroj opravit jen v autorizovaném servisním středisku.
- Pozkoušejte provádět opravy sami. Opravy a výměnu dílů smí provádět je autorizované servisní středisko.
- Dávejte pozor v blízkosti vysavače listů na nebezpečí zakopnutí.
- Osoba, která pracuje s tímto strojem, by neměla být rozptylována.
- Ochranná zařízení stroje se v žádném případě nesmí demontovat nebo jiným způsobem vyřazovat z funkce.
- Poškozená nebo vadná ochranná zařízení se musí neprodleně vyměnit.
- Při práci s vysavačem listů se nenechte rušit, chovejte se s rozvahou, než soustředíte svoji pozornost na novou situaci.
- V pravidelných intervalech kontrolujte, zda jsou všechny šrouby, matice a jiná upevnění pevně utažená.
- Nikdy neukládejte přístroje nebo materiály nad strojem, aby na něj nemohly spadnout.
- Nepřetěžujte stroj, jinak bude běžet pomaleji a bude se přehřívat.
- Nepokoušejte se vyndat vak s listím, když běží stroj. To se smí provádět výhradně jen tehdy, když je stroj vypnutý.
- Při odstraňování závad se musí vždy nejdříve vypnout stroj a vyndat zapalovací svíčka.
- Nastavování, měření, čištění apod. se smí provádět jen tehdy, když je stroj vypnutý a je vyndaná zapalovací svíčka.
- Nenechávejte své pracoviště bez dohledu,

pokud nevypnete motor

- Pokud se bude provádět údržba nebo oprava bezpečnostních a ochranných zařízení, musíte je po ukončení prací neprodleně zase správně namontovat.
- Je nezbytně nutné znát předpisy úrazové prevence platné v místě používání stroje, stejně jako všechny ostatní, obecně uznávané bezpečnostní předpisy.
- Dbejte při práci na pevný postoj a udržte rovnováhu.
- Kontroluje nástroj na příznaky opotřebení.
- Před použitím tohoto přístroje musíte bezpodmínečně zkontrolovat bezpečnostní zařízení. Ujistěte se, že i na první pohled jen lehce postižené díly skutečně řádně fungují.
- Zkontrolujte, zda všechny pohyblivé díly bezvadně fungují. Dávejte pozor zejména na poškození a upínací díly. Všechny díly musí být správně namontované, a musí splňovat všechny podmínky pro bezvadné fungování.
- Pokud není v tomto provozním návodu uvedeno nic jiného, musí poškozené díly a bezpečnostní zařízení opravit nebo vyměnit autorizované servisní středisko.
- Poškozené spínače nechte vyměnit v autorizovaném servisním středisku.
- Tento přístroj odpovídá všem příslušným bezpečnostním předpisům. Opravy smí provádět jen kvalifikovaní elektrikáři v autorizovaném servisním středisku a za použití originálních náhradních dílů. Pokud tak neučiníte, hrozí nebezpečí úrazů.

ZABRAŇTE ZATÍŽENÍM HLUKEM

- Musíte dodržovat a řídit se místními předpisy týkajícími se úrovně hluku přístrojů na vysávání listů.
- Neprovozujte přístroj v denní době, ve které budou obyvatelé rušení nepředpokládaným hlukem (např. brzy ráno nebo pozdě večer). Musí se dodržovat doby uvedené v místních nařízeních.
- Pro udržení hladiny akustického zvuku na co nejnižší úrovni, je nutné omezit počet současně pracujících přístrojů.
- Nepřidávejte více plynu, než je třeba pro příslušnou práci.
- Před použitím přístroj zkontrolujte, zejména tlumič výfuku, sání vzduchu a vzduchový filtr.

Chování v případě nouze

Zaveďte úrazu odpovídající potřebnou první pomoc a vyzvěte co možná nejrychleji kvalifikovanou lékařskou pomoc. Chraňte zraněného před dalšími úrazy a uklidněte jej. Kvůli případné nehodě musí být na pracovišti vždy po ruce lékárníčka první pomoci dle DIN 13164. Materiál, který si z lékárníčky vezmete, je třeba ihned doplnit. Pokud požadujete pomoc, uveďte tyto údaje:

1. Místo nehody
2. Druh nehody
3. Počet zraněných
4. Druh zranění

Požadavky na obsluhu

Obsluha si musí před použitím přístroje pozorně přečíst návod k obsluze.

Kvalifikace: Kromě podrobného poučení odborníkem není pro používání přístroje nutná žádná speciální kvalifikace.

Minimální věk: Na přístroji smí pracovat jen osoby, jež dosáhly 16 let. Výjimku představuje využití mladistvých, pokud se toto děje během profesního vzdělávání za účelem dosažení dovednosti pod dohledem školitele

Školení: Používání přístroje vyžaduje pouze odpovídající poučení odborníkem resp. návodem k obsluze. Speciální školení není nutné.

Symbody



Výstraha/pozor



Přečtěte si návod k obsluze



Při pracích se strojem udržujte vždy Noste ochranné brýle!
Používejte chrániče sluchu!



Noste ochranné rukavice!



Používejte jen venku.



Chraňte před vlhkem
Nevystavujte stroj dešti.



Zákaz kouření a otevřeného ohně.
Přístroj nikdy nepoužívejte v hořlavém prostředí.



Chraňte před vlhkem



Chraňte před mrazem



Děti a ostatní osoby i zvířata držte během používání přístroje v bezpečné vzdálenosti.



Zákaz kouření a otevřeného ohně.



Vdechování výfukových plynů může být smrtelné!

Toxických výfukových plynů a olejové páry mohou způsobit otravu.



Výstraha před odmrštěnými předměty



odstup od ostatních osob! Dbejte na to, aby se v oblasti nebezpečí nezdržovala žádná osoba.



Varování! Vznětlivé materiály!



Výstraha před nebezpečným elektrickým napětím



Pozor - horký povrch!



Silně



Funkce sytiče



plynová páčka



Poměr palivové směsi



Chraňte před vlhkem



Obal musí směřovat nahoru

Uvedení do provozu pro Vaši Bezpečnost

VAROVÁNÍ! Než uvedete vysavač listů do provozu, musíte zkontrolovat jeho bezpečný stav. Pokud máte nějaké pochybnosti, nezapínejte stroj!

▲ **Dodržujte zejména následující body:**

- Funkčnost spínačů
- Správná montáž sací nebo dmýhací trubice
- Lehký chod všech spínačů.
- Bezpečný upevnění konektoru zapalovací svíčky. Uvolněný konektor může způsobit jiskření, a vznícení takto unikající směsi paliva a vzduchu.
- Zajištění čistoty rukojetí, aby bylo možné vést vysavač listů zcela bezpečně.

Než spustíte stroj, musí být všechna bezpečnostní a ochranná zařízení řádně namontovaná a na svém místě.

VAROVÁNÍ! Pokud budete mít nějaké pochybnosti, nechte si při provozu tohoto vysavače listů pomoci od odborníka v nějakém autorizovaném servisním středisku.

Montáž

▲ Pozor! Při montážních a údržbářských pracích VŽDY nejdříve vypněte motor!

1. Montáž sací nebo dmýhací trubky, stejně jako záchytného vaku na listí se vždy provádí podle stejného schématu. Trubice se zasune od příslušného upínání a zajistí pootočením. Při upínání pro dmýhací trubku nebo záchytný vak na listí se provádí další zajištění pomocí šroubu.
2. Při montáži sací trubice dávejte pozor na správné usazení, protože trubici se musí ovládat bezpečnostní spínač. Jinak stroj nenajede.
3. Vak na zachycování listí se upevní pomocí suchého zipu kolem trubky spojovacího úhelníku.

Provoz

Při práci udržujte vysavač listů vždy cca 3 cm nad zemí. Hlučnost stroje závisí na otáčkách!. Používejte vždy jen otáčky, které jsou nutné pro práci.

Máte dvě možnosti použití přístroje:

1. Použití funkce sání

Tím můžete nasávat listí, trávu nebo nečistotu do záchytného vaku na listí.

2. Použití funkce vyfukávání

Ta Vám umožní foukat na velké ploše listí, trávu nebo nečistotu na hromadu, a potom zlikvidovat.

▲ Pozor! Vždy dávejte pozor na směr foukání stroje. Vzhledem k velkému tlaku vzduchu se mohou částice vymrštit do výšky, a tím poranit jiné osoby. Nikdy nesměrujte proud vzduchu proti osobám nebo zvířatům.

Záruka

Záruční doba činí 12 měsíců při průmyslovém použití, 24 měsíců pro spotřebitele a začíná dnem nákupu přístroje.

Záruka se vztahuje výhradně na nedostatky způsobené vadou materiálu nebo výrobní vadou. Při reklamaci v záruční době je třeba přiložit originální doklad o koupi s datem prodeje.

Do záruky nespadá neodborné použití jako např. přetížení přístroje, použití násilí, poškození cizím zásahem nebo cizími předměty. Nedodržení návodu k použití a montáži a normální opotřebení rovněž nespadá do záruky.

Servis

Máte technické otázky? Reklamaci? Potřebujete náhradní díly nebo návod k obsluze? Na naší domovské stránce www.guede.com Vám v oddílu Servis pomůžeme rychle a nebyrokraticky. Prosím pomozte nám pomoci Vám. Aby bylo možné Váš přístroj v případě reklamace identifikovat, potřebujeme sériové číslo, objednávací číslo a rok výroby. Všechny tyto údaje najdete na typovém štítku. Abyste měli tyto údaje vždy po ruce, zapište si je prosím dole.

Sériové číslo:

Objednávací číslo:

Rok výroby:

Tel.: +49 (0) 79 04 / 700-360

Fax: +49 (0) 79 04 / 700-51999

E-Mail: support@ts.guede.com

Důležité informace pro zákazníka

Upozorňujeme, že vrácení během záruční

doby nebo i po záruční době je třeba zásadně provést v originálním obalu. Tímto opatřením se účinně zabrání zbytečnému poškození při dopravě a jeho často spornému vyřízení. Přístroj je optimálně chráněn jen v originálním obalu, a tím je zajištěno plynulé zpracování.

Údržba/Skladování

 **Pozor!** Při montážních a údržbařských pracích **VŽDY** nejdříve vypněte motor!

Udržujte ventilátor listů v čistotě, aby mohl dobře a bezpečně pracovat. Především větrací štěrbinu. Nikdy neostřikujte ventilátor na vyfoukávání listů vodou a neponožte ho do vody.

Zahradní stroj ukládejte na bezpečném suchém místě, a mimo dosah dětí.

Pokud má stroj poruchu, musí opravu provést výhradně zákaznický servis. Používejte jen originální příslušenství a originální náhradní díly.

Jen pravidelně udržované a dobře ošetřované zařízení může být uspokojivým pomocným prostředkem. Nedostatečná údržba a ošetřování může vést k nepředvídatelným nehodám a úrazům.

Pro normální podmínky použití platí tyto pokyny. Při ztížených podmínkách, jako je silná prašnost a dlouhé denní pracovní doby je nutné příslušně zkrátit intervaly.

Před každým zahájením práce zkontrolujte:

- plynová páčka
- Plynovou páku Přepínač ON/OFF (Zap-Vyp)
- Vizually celý stroj
- Bezpečnostní zařízení
- Pevnost všech pohyblivých dílů

POZOR! Dávejte pozor, aby byl závit zapalovací svíčky a hlavy válce čistý. Do hlavy válce se nesmí dostat žádná špína. Při odstranění zapalovací svíčky se musí provádět čistící práce obzvláště opatrně!

Opravy, které vyžadují speciální odborné znalosti, by měla provádět autorizovaná servisní střediska. Neodborný zásah může poškodit přístroj nebo ohrozit Vaši bezpečnost.

Pokyny

Pokyny pro likvidaci vyplývají z piktogramů umístěných na přístroji resp. obalu. Popis jednotlivých významů najdete v kapitole „Označení“.

Likvidace přepravního obalu

Obal chrání přístroj před poškozením při přepravě. Obalové materiály jsou zvoleny zpravidla podle jejich šetrnosti vůči životnímu prostředí a způsobu likvidace a lze je proto recyklovat. Vrácení obalu do oběhu materiálu šetří surovinu a snižuje náklady na likvidaci odpadů. Části obalu (např. fólie, Styropor®) mohou být nebezpečné pro děti. Existuje riziko udušení! Části obalu uschovejte mimo dosah dětí a co nejrychleji zlikvidujte.

Hrozí nebezpečí udušení! Ukládejte části obalu mimo dosah dětí, a co možná nejrychleji je zlikvidujte.







Poruchy – příčiny - odstranění

Porucha	Příčina	Odstranění
Motor nestartuje	Prázdná nádrž „Uchlastaný“ motor Zapalovací svíčka je znečištěná (zbytky uhlíku na elektrodách), moc velká mezera mezi elektrodami. Znečištěný karburátor, dýza Vadné připojení svíčky, vadný kabel zapalovací svíčky Chybí zapalovací jiskra	Natankujte plnou nádrž Uberte plyn, několikrát nastartujte, v případě nutnosti vyjměte zapalovací svíčku, vyčistěte ji a osušte Svíčku vyčistěte, zkontrolujte tepelnou hodnotu svíčky, svíčku příp. vyměňte, nastavte 0,6-0,7 mm Vyčistěte, vyfoukejte, vyměňte karburátor obnovit Zkontrolujte zkratovací tlačítko, kabel, zkontrolujte, popř. vyměňte modul zapalování, nastavte 0,6-0,7mm
Motor běží na volnoběh příliš rychle	Studený motor	Pomalů zahřejte motor, popř. trochu přivřete sytič
Motor nedává maximální výkon	Zapalovací svíčka je znečištěná (zbytky uhlíku na elektrodách), moc velká mezera mezi elektrodami. Znečištěný karburátor, tryska Znečištěný vzduchový filtr Výfuk, vstupní kanál válce Netěsný těsnící kroužek v klikové skříni Špatná palivová směs (moc oleje) Špatné zapalování	Svíčku vyčistěte, zkontrolujte tepelnou hodnotu svíčky, svíčku příp. vyměňte, nastavte 0,6-0,7 mm Vyčistěte, vyfoukejte, vyměňte karburátor Vyčistěte nebo vyměňte vzduchový filtr Vymontujte a vyčistěte výfuk, a odstraňte zbytky uhlíku. obnovit Vyměňte válec, píst nebo pístní kroužky, obruste přesah válce a namontujte větší frakci pístu Natankujte podle návodu Spárový rozměr zapalovacího modulu (0,6-0,7 mm) nechte nastavit v autorizované dílně.
Motor nelze vypnout	Světle šedá svíčka s příznaky žhavení Uhlíkové usazeniny ve spalovací komoře	Namontujte svíčku s vyšší tepelnou hodnotou Vyčistěte hlavu válců, dno pístu a kanálky válce

Plán prohlídek a údržby

Pravidelné údržbové období		Před každým uvedením do provozu	10	10-15	50	100	250
			Provozní hodiny	Provozní hodiny	Provozní hodiny	Provozní hodiny	Provozní hodiny
Vzduchový filtr	Kontrola	✓					
	Vyčistěte		✓				
Zapalovací svíčka	Kontrola						
	Vyčistěte			✓			
	Výměna						

Technické Údaje**Benzinový ventilátor na vysávanie listia GBL5 7500-26.1**

Obj. č.....	94399
Motor.....	2-Takt OHV
 Výkon motora.....	0,75 kW/0,95 PS
.....	bei max. 8000 min ⁻¹
 Obsah.....	25,4 ccm
 Otáčky naprázdno.....	2800 min ⁻¹
 Rýchlosť vzduchu.....	ca. 252 km/h
Objem vaku na listie.....	ca. 40 l
 Obsah nádrže/Palivo.....	0,45 l/40:1
 Hmotnosť netto.....	5,4 kg

Informácia o hluku / vibráciách

Hladina akustického tlaku Lpa: 98,6 dB(A)

Nameraná hladina akustického výkonu Lwa: 109,6 dB(A)

Kolisavosť K: 2,26 dB(A)

Garantovaná hladina akustického výkonu Lwa: 112 dB(A)

Namerané podľa 2000/14 EG

Hodnota vibračných emisií ah: 5,428 m/s²Kolisavosť K: 1,5 m/s²

Namerané podľa EN 60335

bezpečnostné pokyny. Pri nedodržaní ustanovení zo všeobecne platných predpisov a ustanovení z tohto návodu nie je možné výrobcu považovať zodpovedným za škody.

Popis prístroja

1	Motorová jednotka
2	Dúchacia trubica
3	Nasávacía trubica
4	Pripájací uholník Zberný vak na listia
5	Zberný vak na listia
6	Miešacia fľaša
7	Kľúč na zapalovanie sviečky
8	Zapalovacia sviečka
9	Sýtič
10	Vzduchový filter
11	Palivová nádrž
12	Základné čerpadlo
13	bovdenový štartér
14	spínač ON/OFF
15	plynová páčka
16	Skrutka Upevnenie ochrannéj mreže
17	Mikrospínač

Bezpečnostné pokyny

 **Pozor!** POZOR! Úraz elektrickým prúdom!
Existuje riziko úrazu elektrickým prúdom!

Aby bolo možné bezpečne používať vysávač listia, je nutné presne dodržiavať všetky pokyny a informácie k bezpečnosti, montáži a prevádzke uvedené v návode na obsluhu. Všetky osoby, ktoré obsluhujú alebo udržiavajú stroj, musia poznať návod na obsluhu, a musia byť informované o možných nebezpečenstvách. Je nutné zabrániť prístupu deťom, chorým a nevládnym osobám. Na deti je nutné starostlivo dozerať, ak sa zdržiavajú v blízkosti strojov. Dodržujte u vás platné regionálne a miestne predpisy úrazovej prevencie. To isté platí pre všetky ustanovenia k bezpečnosti a ochrane zdravia pri práci.

Ak sa na vašich strojoch neoprávnené vykonávajú zmeny, ktorých následkom vzniknú škody, nie je možné robiť zodpovedným výrobcu.

 **VAROVANIE!** Pri používaní obrábacích a tvarovacích strojov sa musia vždy vykonať základné preventívne opatrenia. Dodržujte, prosím, aj všetky rady a upozornenia doplnujúcich bezpečnostných pokynov.

1. Dbajte na podmienky prostredia, v ktorých pracujete. Hneď ako začne bežať motor, vytvárajú sa toxické plyny. Tieto plyny môžu byť bez zápachu a neviditeľné. Preto nikdy nesmiete pracovať s prístrojom v uzatvorených alebo zle vetraných priestoroch. Pri práci zaistite



Čerpadlo použite až po pozornom prečítaní a porozumení návodu k obsluhu. Dodržujte všetky v návode uvedené bezpečnostné pokyny. Správajte sa zodpovedne voči tretím osobám.

Ak máte o zapojení a obsluhu prístroja pochybnosti, obráťte sa na zákaznícky servis.

Použitie Podľa Predpisov

Fukár listia je určený na vyfukovanie alebo vysávanie suchého listia.

Tento prístroj sa smie používať len v súlade s uvedenými predpismi. S ohľadom na technické údaje a

dostatočné osvetlenie. Dbajte na bezpečný postoj, hlavne keď je mokro, sneh, námraza, na svahoch, na nerovnom teréne.

2. Nenechajte pri stroji žiadne cudzie osoby. Zabráňte kontaktu s nástrojmi cudzím osobám.

Udržujte v blízkosti stojace osoby a zvieratá v bezpečnej vzdialenosti od záhradného prístroja. Vymršťované kamene môžu viesť k zraneniam.

Nikdy nevyfukujte nečistotu/lístie v smere osôb alebo zvierat.

3. Zaisťte bezpečné uloženie náradia. Náradie ktoré nepoužívate, sa musí uložiť na suchom, pokiaľ možno vysoko položenom mieste alebo inak nedostupnom mieste.

4. Na svoju prácu používajte vždy správne nástroje a náradie. Nepoužívajte napr. žiadne drobné náradie alebo príslušenstvo na práce, ktoré je naozaj potrebné vykonávať s ťažkým náradím ástrojom. Používajte nástroje a náradie výhradne na účely, na ktoré boli konštruované.

5. Dbajte na primeraný odev. Odev musí byť účelový a nesmie brániť v práci. Nenoste žiadne šály, retiazky alebo iné voľne visiace príslušenstvo. Dlhé vlasy si zviažte.

6. Noste ochranu sluchu, ochranu dýchacích ciest, ochranu očí a pevnú obuv. Noste osobnú ochranu proti hluku, napr. ochranu sluchu, respirátor, ochranné okuliare a bezpečnostnú obuv s protišmykovou podrážkou.

7. Doprava lístia z vysávača. Zaisťte prístroj proti prevráteniu, poškodeniu a úniku paliva.

8. Odstráňte nástrčný kľúč a pod. Všetky kľúče a pod. sa musia odstrániť, skôr ako zapnete ventilátor na vysávanie lístia.

9. Zostaňte neustále pozorní. Dávajte pozor na to, čo robíte. Používajte svoj zdravý rozum. Keď ste unavení, nepoužívajte žiadne elektrické náradie. S vysávačom lístia nesmiete pracovať, keď ste pod vplyvom alkoholu, drog alebo liekov, ktoré môžu znížiť schopnosť reagovať.

⚠️ Pozor! Pozor!

Benzín je vysokohorľavý

- Palivo skladujte výhradne v špeciálne na to schválených nádobách, a to na bezpečnom mieste, mimo dosahu zdrojov tepla a otvoreného ohňa.
- Pri manipulácii s palivom nefajčite.
- Palivo doplňte len vonku, buď palivovou fľašou, ktorá je obsiahnutá v rozsahu dodávky, alebo pomocou nálievky.
- Palivo naplňte pred spustením motora. Keď beží motor alebo je ešte horúci, nesmie

sa otvárať viečko palivovej nádrže alebo doplňovať motorové palivo.



Nespúšťajte stroj v mieste plnenia – mohli by tam byť zvyšky benzínu alebo výpary, ktoré môžu spôsobiť požiar.

10. Naplnenie motorového paliva. Pred naplnením paliva musíte vždy vypnúť motor. Viečko palivovej nádrže otvárajte vždy veľmi opatrne, aby sa mohol pomaly odbúrať pretlak a žiadne palivo nevystrieklo von. Pri práci s vysávačom lístia vznikajú vysoké teploty na telese skrine. Preto nechajte vysávač pred naplnením paliva vychladnúť. Inak by sa mohlo palivo vznietiť a spôsobiť ťažké popáleniny. Pri plnení paliva je nutné dbať na to, aby sa ho nenapnilo príliš mnoho. Ak by kvapalina tiekla vedľa, musí sa okamžite odstrániť a prístroj očistiť. Po naplnení je nutné dbať na správne dosadnutie skrutkovacieho uzáveru, aby nedošlo k jeho uvoľneniu vibráciami pri práci.

11. Čas používania a prestávky. Dlhšie používanie motorového prístroja môže viesť k poruchám prekrvenia rúk spôsobeným vibráciami. Čas používania však môžete predĺžiť vhodnými rukavicami alebo pravidelnými prestávkami. Majte na pamäti, že osobná náchylnosť na zlé prekrvovanie, nízke vonkajšie teploty alebo veľké záverové sily pri práci skracujú čas používania.

12. Dávajte pozor na poškodené diely. Skontrolujte nástroj, skôr ako ho použijete. Sú jednotlivé diely poškodené? Pri miernejších poškodeniach sa opýtajte sami seba, či nástroj napriek tomu bude bezchybne a bezpečne fungovať. Dbajte na správne nastavenie pohyblivých dielov. Zasaňujú diely správne do seba? Sú diely poškodené? Je všetko správne nainštalované? Súhlasia všetky ostatné predpoklady pre bezchybnú funkciu?

Poškodené ochranné zariadenia a pod. musia odborne opraviť alebo vymeniť autorizované osoby, ak nie je v prevádzkovom návode uvedené niečo iné. Chybné spínače musí vymeniť autorizované miesto. V prípade opráv sa obráťte na svoje miestne servisné stredisko.

13. Skôr ako budete nastavovať alebo vykonávať údržbárske práce, vypnite vždy motor. To platí predovšetkým pre prestavovanie funkcie nasávania a fúkania.

14. Používajte len schválené diely. Pri údržbe a oprave používajte len rovnaké náhradné diely. Pre náhradné diely sa obráťte na svoje autorizované servisné stredisko.

Varovanie! Používanie iného príslušenstva a doplnkov, ktoré nie sú výslovne odporúčané, môže mať za následok ohrozenie osôb a objektov.

Prístroj sa smie používať len na zamýšľaný účel použitia. Akékoľvek zneužitie sa považuje za nesprávne použitie.

Za vecné škody a poranenia osôb vyplývajúce z takého-
to nesprávneho použitia je zodpovedný sám používateľ,
v žiadnom prípade výrobca.

Výrobca nemôže niesť v žiadnom prípade
zodpovednosť, ak sa na jeho stroch vykonajú zmeny
alebo sa budú používať nesprávne, následkom čoho
vzniknú škody.

Prevádzkujte prístroj len s nasadenou dýzou.

- Skôr ako budete nastavovať alebo vykonávať údržbárske práce, vypnite vždy motor.
- Sprístupnite návod na obsluhu všetkým osobám, ktoré pracujú so strojom.
- Týmto strojom vysávajú len listie. Tento stroj nie je vhodný pre väčšie kusy dreva alebo dokonca väčšie kamene. To môže viesť k poškodeniam stroja, a tým môže predstavovať aj zdroj nebezpečenstva pre osoby a používateľa.

Pozor: Nenasávajte žiadne kamene, pretože sa môže poškodiť dýchadlo.

- Zaisťte vždy primerané osvetlenie.
- Nepoužívajte vysávač lístia v blízkosti horľavých kvapalín alebo plynov.
- Nevyfukujte a nevysávajte horúce, horľavé alebo výbušné materiály.
- Pri používaní prístroja nepúšťajte do jeho blízkosti deti a krehké osoby.
- Skontrolujte prístroj na poškodenie. Nepoužívajte prístroj, keď je chybný alebo poškodený.
- Nechajte prístroj opraviť len v autorizovanom servisnom stredisku.
- Neskúšajte vykonávať opravy sami. Opravy a výmenu dielov smie vykonávať iba autorizované servisné stredisko.
- Dávajte pozor v blízkosti vysávača lístia na nebezpečenstvo zakopnutia.
- Osoba, ktorá pracuje s týmto strojom, by sa nemala rozptyľovať.
- Ochranné zariadenia stroja sa v žiadnom prípade nesmú demontovať alebo iným spôsobom vyradovať z funkcie.
- Poškodené alebo chybné ochranné zariadenia sa musia bezodkladne vymeniť.
- Pri práci s vysávačom lístia sa nenechajte rušiť,

správjajte sa rozvážne, skôr ako sústredíte svoju
pozornosť na novú situáciu.

- V pravidelných intervaloch kontrolujte, či sú všetky skrutky, matice a iné upevnenia pevne utiahnuté.
- Nikdy neukladajte prístroje alebo materiály nad strojom, aby naň nemohli spadnúť.
- Nepreťažujte stroj, inak bude bežať pomalšie a bude sa prehrievať.
- Nepokúšajte sa vybrať vak s listím, keď beží stroj. To sa smie robiť výhradne len vtedy, keď je stroj vypnutý.
- Pri odstraňovaní porúch sa musí vždy najskôr vypnúť stroj a vybrať zapaľovacia sviečka.
- Nastavovanie, meranie, čistenie a pod. sa smie vykonávať len vtedy, keď je stroj vypnutý a je vybratá zapaľovacia sviečka.
- Nenechávajte svoje pracovisko bez dohľadu, ak vypnete motor.
- Ak sa bude vykonávať údržba alebo oprava bezpečnostných a ochranných zariadení, musíte ich po ukončení prác bezodkladne správne namontovať.
- Je nevyhnutné poznať predpisy úrazovej prevencie platné v mieste používania stroja, rovnako ako všetky ostatné, všeobecne uznávané bezpečnostné predpisy.
- Dbajte pri práci na pevný postoj a udrzte rovnováhu.
- Kontroluje nástroj na príznaky opotrebenia.
- Pred použitím tohto prístroja musíte bezpodmienečne skontrolovať bezpečnostné zariadenia. Uistite sa, či aj na prvý pohľad len mierne narušené diely skutočne riadne fungujú.
- Skontrolujte, či všetky pohyblivé diely bezchybne fungujú. Dávajte pozor najmä na poškodenia a upínacie diely. Všetky diely musia byť správne namontované, a musia spĺňať všetky podmienky pre bezchybné fungovanie.
- Ak nie je v tomto prevádzkovom návode uvedené nič iné, musí poškodené diely a bezpečnostné zariadenia opraviť alebo vymeniť autorizované servisné stredisko.
- Poškodené spínače nechajte vymeniť v autorizovanom servisnom stredisku.
- Tento prístroj zodpovedá všetkým príslušným bezpečnostným predpisom. Opravy smú vykonávať len kvalifikovaní elektrikári v autorizovanom servisnom stredisku a za použitia originálnych náhradných dielov. Ak tak neurobíte,

hrozí nebezpečenstvo úrazov.

ZABRÁŇTE ZAŤAŽENIAM HLUKOM

- Musíte dodržiavať a riadiť sa miestnymi predpismi týkajúcimi sa úrovne hluku prístrojov na vysávanie lístia.
- Neprevádzkujte prístroj v dennom čase, v ktorom budú obyvatelia rušení nepredpokladaným hlukom (napr. skoro ráno alebo neskoro večer). Musia sa dodržiavať časy uvedené v miestnych nariadeniach.
- Na udržanie hladiny akustického zvuku na čo najnižšej úrovni, je nutné obmedziť počet súčasne pracujúcich prístrojov.
- Nepripúšťajte viac plynu, než je potrebné na príslušnú prácu.
- Pred použitím prístroj skontrolujte, najmä tlmič výfuku, nasávanie vzduchu a vzduchový filter.

Správanie v prípade núdze

Zaveďte úrazu zodpovedajúcu potrebnú prvú pomoc a vyzvite čo možno najrýchlejšie kvalifikovanú lekársku pomoc. Chráňte zraneného pred ďalšími úrazmi a upokojte ho. Pre prípadnú nehodu musí byť na pracovisku vždy poruke lekárnička prvej pomoci podľa DIN 13164. Materiál, ktorý si z lekárničky vezmete, je potrebné ihneď doplniť. Ak požadujete pomoc, uveďte tieto údaje:

1. Miesto nehody
2. Druh nehody
3. Počet zranených
4. Druh zranenia

Požiadavky na obsluhu

Obsluha si musí pred použitím prístroja pozorne prečítať návod na obsluhu.

Kvalifikácia: Okrem podrobného poučenia odborníkom nie je na používanie prístroja nutná žiadna špeciálna kvalifikácia.

Minimálny vek: Na prístroji smú pracovať len osoby, ktoré dosiahli 16 rokov. Výnimku predstavuje využitie mladistvých, ak sa toto deje počas profesijného vzdelávania s cieľom dosiahnutia zručností pod dohľadom školiteľa.

Školenie: Používanie prístroja vyžaduje iba zodpovedajúce poučenie odborníkom, resp. návodom na obsluhu. Špeciálne školenie nie je nutné.

Symbols

	Výstraha/pozor
	Prečítajte si návod na obsluhu
	Pri prácach so strojom udržiajte vždy Noste ochranné okuliare! Používajte ochranu sluchu!
	Noste ochranné rukavice!
	Používajte len vonku.
	Chráňte pred vlhkom Nevystavujte stroj dažďu.
	Zákaz fajčenia a otvoreného ohňa. Prístroj nikdy nepoužívajte v horľavom prostredí.
	Chráňte pred vlhkom
	Chráňte pred mrazom
	Deti a ostatné osoby aj zvieratá držte počas používania prístroja v bezpečnej vzdialenosti.
	Zákaz fajčenia a otvoreného ohňa.
	Vdychovanie výfukových plynov môže byť smrteľné! Toxických výfukových plynov a olejovej pary môžu spôsobiť otravu.
	Výstraha pred odmrštenými predmetmi
	odstup od ostatných osôb! Dbajte na to, aby sa v oblasti nebezpečenstva nezdržiavala žiadna osoba.
	Varovanie! Zápalné materiály!
	Výstraha pred nebezpečným elektrickým napätím

	Pozor – horúci povrch!
	Silne
	Funkcia sýtiča
	plynová páčka
	Pomer palivovej zmesi
	Chráňte pred vlhkom
	Obal musí smerovať hore

Uvedenie do prevádzky pre vašu Bezpečnosť

⚠ POZOR! Skôr ako uvediete vysávač lístia do prevádzky, musíte skontrolovať jeho bezpečný stav. Ak máte nejaké pochybnosti, nezapínajte stroj!

⚠ Dodržujte najmä nasledujúce body::

- Funkčnosť spínačov
- Správna montáž nasávacej alebo dúchacej trubice
- Ľahký chod všetkých spínačov.
- Bezpečné upevnenie konektora zapalovacej sviečky. Uvoľnený konektor môže spôsobiť iskrenie a vznietenie takto unikajúcej zmesi paliva a vzduchu.
- Zaistenie čistoty rukoväti, aby bolo možné viesť vysávač lístia celkom bezpečne.

Skôr ako spustíte stroj, musia byť všetky bezpečnostné a ochranné zariadenia riadne namontované a na svojom mieste.

POZOR! Ak budete mať nejaké pochybnosti, nechajte si pri prevádzke tohto vysávača lístia pomocť od odborníka v nejakom autorizovanom servisnom stredisku.

Montáž

⚠ Pozor! Pri montážnych a údržbárskych

prácach VŽDY najskôr vypnite motor!

1. Montáž nasávacej alebo dúchacej trubice, rovnako ako záchytného vaku na lístie sa vždy vykonáva podľa rovnakej schémy. Trubica sa zasunie do príslušného upínania a zaistí pootočením. Pri upínaní pre dúchaciu trubicu alebo záchytný vak na lístie sa vykonáva ďalšie zaistenie pomocou skrutky.

2. Pri montáži nasávacej trubice dávajte pozor na správne usadenie, pretože trubicou sa musí ovládať bezpečnostný spínač. Inak stroj nenabehne.

3. Vak na zachytávanie lístia sa upevní pomocou suchého zipsu okolo rúrky spájacieho uholníka.

Prevádzka

Pri práci udržiavajte vysávač lístia vždy cca 3 cm nad zemou.

Hlučnosť stroja závisí od otáčok! Používajte vždy len otáčky, ktoré sú nutné na prácu.

Máte dve možnosti použitia prístroja:

1. Použitie funkcie nasávania

Tým môžete nasávať lístie, trávu alebo nečistotu do záchytného vaku na lístie.

2. Použitie funkcie vyfukovania

Tá vám umožní fúkať na veľkej ploche lístie, trávu alebo nečistotu na hromadu, a potom zlikvidovať.

⚠ Pozor! Vždy dávajte pozor na smer fúkania stroja. Vzhľadom na veľký tlak vzduchu sa môžu častice vymrštiť do výšky, a tým poraniť iné osoby. Nikdy nesmerujte prúd vzduchu proti osobám alebo zvieratám.

Záruka

Záručná lehota je 12 mesiacov pri priemyselnom použití, 24 mesiacov pre spotrebiteľa a začína dňom nákupu prístroja.

Záruka sa vzťahuje výhradne na nedostatky spôsobené chybou materiálu alebo výrobnou chybou. Pri reklamácii v záručnej lehote je potrebné priložiť originálny doklad o kúpe s dátumom predaja.

Do záruky nespadá neodborné použitie, ako napr. preťaženie prístroja, použitie násilia, poškodenie cudzím zásahom alebo cudzími predmetmi. Nedodržanie návodu na použitie a montáž a normálne opotrebenie tiež nespadá do záruky.

Servis

Máte technické otázky? Reklamáciu? Potrebujete náhradné diely alebo návod na obsluhu? Na našej domovskej stránke www.guede.com vám v oddiele Servis pomôžeme rýchlo a nebyrokraticky. Pomôžte

nám, prosím, aby sme mohli pomôcť vám. Aby bolo možné váš prístroj v prípade reklamácie identifikovať, potrebujeme sériové číslo, objednávacie číslo a rok výroby. Všetky tieto údaje nájdete na typovom štítku. Aby ste mali tieto údaje vždy poruke, zapíšte si ich, prosím, dole.

Sériové číslo:

Objednávacie číslo:

Rok výroby:

Tel.: +49 (0) 79 04 / 700-360

Fax: +49 (0) 79 04 / 700-51999

E-Mail: support@ts.guede.com

Dôležité informácie pre zákazníka

Upozorňujeme, že vrátenie počas záručnej lehoty alebo i po záručnej lehote je potrebné zásadne vykonať v originálnom obale. Týmto opatrením sa účinne zabráni zbytočnému poškodeniu pri doprave a často spornému vybaveniu. Prístroj je optimálne chránený len v originálnom obale, a tým je zaistené plynulé spracovanie.

Údržba/Skladovanie

 **Pozor!** Pri montážnych a údržbárskych prácach **VŽDY** najskôr vypnite motor!

Udržujte ventilátor listia v čistote, aby mohol dobre a bezpečne pracovať. Predovšetkým vetracie štrbiny. Nikdy neostrekujte ventilátor na vyfukovanie listia vodou a neponárajte ho do vody.

Záhradný stroj ukladajte na bezpečnom suchom mieste, a mimo dosahu detí.

Ak má stroj poruchu, musí opravu vykonať výhradne zákaznický servis. Používajte len originálne príslušenstvo a originálne náhradné diely.

Len pravidelne udržiavané a dobre ošetrované zariadenie môže byť uspokojivým pomocným prostriedkom. Nedostatočná údržba a ošetrovanie môže viesť k nepredvídateľným nehodám a úrazom.

Pre normálne podmienky použitia platia tieto pokyny. Pri sťažených podmienkach, ako je silná prašnosť a dlhé denné pracovné časy je nutné príslušne skrátiť intervaly.

Pred každým začatím práce skontrolujte:

- plynová páčka

- Plynovú páku Prepínač ON/OFF (Zap./Vyp.)
- Vizualne celý stroj
- Bezpečnostné zariadenia
- Pevnosť všetkých pohyblivých dielov

POZOR! Dávajte pozor, aby bol závit zapalovacej sviečky a hlavy valca čistý. Do hlavy valca sa nesmie dostať žiadna špina. Pri odstránení zapalovacej sviečky sa musia vykonávať čistiace práce obzvlášť opatrne!

Opravy, ktoré vyžadujú špeciálne odborné znalosti, by mali vykonávať autorizované servisné strediská. Neodborný zásah môže poškodiť prístroj alebo ohroziť vašu bezpečnosť.

Pokyny

Pokyny na likvidáciu vyplývajú z piktogramov umiestnených na prístroji, resp. obale. Popis jednotlivých významov nájdete v kapitole „Označenia“.

Likvidácia prepravného obalu

Obal chráni prístroj pred poškodením pri preprave. Obalové materiály sú zvolené spravidla podľa ich šetrnosti voči životnému prostrediu a spôsobu likvidácie a je možné ich preto recyklovať. Vrátenie obalu do obehu materiálu šetrí suroviny a znižuje náklady na likvidáciu odpadov. Časti obalu (napr. fólia, Styropor®) môžu byť nebezpečné pre deti. Existuje riziko udusenía! Časti obalu uschovajte mimo dosahu detí a čo najrýchlejšie zlikvidujte.

Hrozí nebezpečenstvo udusenía! Ukladajte časti obalov mimo dosahu detí, a čo možno najrýchlejšie ich zlikvidujte.

Poruchy – príčiny – odstránenie







Problém	Príčina	Opatrenie
Motor neštartuje	Prázdna nádrž „Presatý“ motor Zapaľovacia sviečka je znečistená (zvyšky uhlíka na elektródach), príliš veľká medzera medzi elektródami. Znečistený karburátor, dýza Chybné pripojenie sviečky, chybný kábel zapaľovacej sviečky Chýba zapaľovacia iskra	Natankujte plnú nádrž Uberte plyn, niekoľkokrát naštartujte, v prípade nutnosti vyberte zapaľovaciu sviečku, vyčistite ju a osušte. Sviečku vyčistite, skontrolujte tepelnú hodnotu sviečky, sviečku príp. vymeňte, nastavte 0,6 – 0,7 mm Vyčistite, vyfúkajte, vymeňte karburátor obnoviť Skontrolujte skratovacie tlačidlo, kábel, skontrolujte, príp. vymeňte modul zapaľovania, nastavte 0,6 – 0,7 mm
Motor beží na voľnobeh príliš rýchlo	Studený motor	Pomaly zahrejte motor, príp. trochu privrite sýtič
Motor nedáva maximálny výkon	Zapaľovacia sviečka je znečistená (zvyšky uhlíka na elektródach), príliš veľká medzera medzi elektródami. Znečistený karburátor, dýza Znečistený vzduchový filter Výfuk, vstupný kanál valca Netesný tesniaci krúžok v kľukovej skrini Zlá palivová zmes (veľa oleja) Zlé zapaľovanie	Sviečku vyčistite, skontrolujte tepelnú hodnotu sviečky, sviečku príp. vymeňte, nastavte 0,6 – 0,7 mm Vyčistite, vyfúkajte, vymeňte karburátor Vyčistite alebo vymeňte vzduchový filter Vymontujte a vyčistite výfuk, a odstráňte zvyšky uhlíka. obnoviť Vymeňte valec, piest alebo piestne krúžky, obrúste presah valca a namontujte väčšiu frakciu piesta. Natankujte podľa návodu Škárový rozmer zapaľovacieho modulu (0,6-0,7 mm) nechajte nastaviť v autorizovanej dielni.
Motor nie je možné vypnúť	Svetlosivá sviečka s príznakmi žeravenia Uhlíkové usadeniny v spaľovacej komore	Namontujte sviečku s vyššou tepelnou hodnotou Vyčistite hlavu valcov, dno piesta a kanáliky valca

Plán prehliadok a údržby

Pravidelné údržbové obdobie		Pred každým uvedením do prevádzky	10	10-15	50	100	250
			Prevádzkové hodiny	Prevádzkové hodiny	Prevádzkové hodiny	Prevádzkové hodiny	Prevádzkové hodiny
Vzduchový filter	Kontrola	✓					
	Vyčistite		✓				
Zapaľovacia sviečka	Kontrola						
	Vyčistite			✓			
	Výmena						

Műszaki Adatok

Benzines lombszívó GBL5 7500-26.1

Megrend.szám.....	94399
Motor teljesítménye.....	2-Takt OHV
 Motor teljesítménye.....	0,75 kW/0,95 PS
.....	bei max. 8000 min ⁻¹
 Tartalom.....	25,4 ccm
 Üresjárat fordulatszám.....	8000 min ⁻¹
 Levegősebesség.....	ca. 252 km/h
Zsáktérfogat.....	ca. 40 l
 Tartály köbtartalma/Üzemyanyag.....	0,45 l/40:1
 Súly netto.....	5,4 kg

Információ zajosság/vibráció

akusztikus nyomás szint Lpa: 98,6 dB(A)
 Mért akusztikus teljesítményszint Lwa: 109,6 dB(A)
 K bizonytalanság: 2,26 dB(A)
 Garantált akusztikus teljesítményszint Lwa: 112 dB(A)
 Az 2000/14 EG
 Rezgés emisszió érték ah: 5,428 m/s²
 K bizonytalanság: 1,5 m/s²
 Az EN 60335



Csak azután használja a szivattyút, miután figyelmesen elolvasta és megértette a kezelési útmutatót.

Tartsa be a biztonsági utasításokat. Viselkedjen figyelmesen harmadik személlyel szemben.

Az esetben, ha a gép bekapcsolásával és kezelésével kapcsolatban kételyei támadnak, forduljon a szervizszolgálathoz.

Rendeltetés szerinti használat

A lombfűjő száraz avar fújására vagy szívására szolgál.

A készüléket kizárólag az alábbiakban leírtaknak megfelelően szabad használni. Tekintettel a műszaki adatokra és a biztonsági utasításra. Ebben az utasításban foglalt általánosan érvényes előírások mellőzése következtében beállt károkért a gyártó nem felelős.

A készülék leírása

1	Motor egység
2	Kipufogócső
3	Szívócső
4	Csatlakoztatott szögvas Avargyűjtő zsák
5	Avargyűjtő zsák
6	Keverőpalack
7	Gyújtógyertya kulcs

8	Gyújtógyertya kulcs
9	Szivató
10	Levegőszűrő
11	Üzemyag tartály
12	Alapszivattyú
13	bowden startőr
14	ON/OFF kapcsoló
15	gázkar
16	Csavar Védőrács rögzítés
17	Mikrokapcsoló

Biztonsági utasítások

⚠ VIGYÁZZ! VIGYÁZZ! Áramütés veszélye!
 Áramütés veszélye áll fenn!

A lombszívó biztonságos használatához pontosan betartandó a használati útmutatóban található valamennyi munkabiztonsággal, összeszereléssel és üzemeltetéssel kapcsolatos rendelkezés. Minden a készüléket használó és karbantartó személynek meg kell ismerkednie a használati útmutatóval és a lehetséges veszélyforrásokkal. Tartsa távol a készüléktől a gyermekeket, beteg és mozgáskorlátozott személyeket. Fokozottan ügyeljen a készülék közelében tartózkodó gyermekekre. Tartsa be a regionális és helyi baleset-megelőzési előírásokat. Ugyanez vonatkozik minden munkahelyi és egészségvédelmi előírásra is.

Ha a készülék nem engedélyezett módosításokat hajt végre, amelyek következtében károk merülhetnek fel, a gyártót semmilyen felelősség nem terheli.

⚠ FIGYELMEZTETÉS! Eszterga és megmunkáló gépek használata esetén minden esetben alapvető megelőző intézkedések végrehajtására van szükség. Kérjük, tartsa be a jó tanácsokat és kiegészítő biztonsági rendelkezéseket is.

1. Ügyeljen a megfelelő munkakörnyezetre. A motor beindítását követően mérgező gázok képződnek. E gázok szagtalanok és nem láthatók. Ezért soha ne dolgozzon zárt vagy rosszul szellőző terekben. Munkavégzése közben tartson megfelelő fényviszonyokat. Ügyeljen a biztonságos testtartásra, különösen nedves, havas, jeges időben, vagy egyenetlen terepen.

2. Ne engedje, hogy a készülék közelében idegenek tartózkodjanak. Előzze meg a szerszám és idegen személyek érintkezését.

A közelben található személyeket és állatokat tartsa biztonságos távolságban a kerti készüléktől. A kidobott kavicsok személyi sérülést eredményezhetnek.

Soha ne fújja a szemzetet / avart személyek vagy állatok irányába.

3. Biztosítsa a szerszámok biztonságos elhelyezését. A nem használt szerszámokat száraz, lehetőség

szert magasban lévő, vagy más módon nehezen hozzáférhető helyen tárolja.

4. A munkavégzéshez minden esetben helyes szerszámokat és eszközöket használjon. Soha ne használjon például semmilyen apró szerszámot vagy munkaeszközt olyan munkához, amelynek végzéséhez nehéz szerszámokra/munkaeszközökre van szükség. A szerszámokat minden esetben rendeltetészerűen használja.

5. Ügyeljen a megfelelő munkaruházat viselésére. A munkaruha nem akadályozhatja a munkavégzést. Soha ne viseljen semmilyen sálát, nyakláncot vagy más szabadon függő kiegészítőt. Ha hosszú a haja, kösse össze.

6. Viseljen fülvédőt, légzésvédőt, munkaszemüveget és biztonságos lábbelit. Viseljen személyi védőeszközöket, pl. fülvédőt, légzésvédőt, munkaszemüveget és csúszásgátló lábbelit.

7. Az avar eltávolítása a lombszívóból. Biztosítsa felborulással, sérüléssel és üzemanyag-szivárgással szemben a készüléket.

8. Távolítsa el a dugókulcsokat stb. Minden kulcsot stb. még a lombszívó bekapcsolása előtt kell eltávolítani.

9. Ne lankadjon a figyelme. Kövesse figyelemmel a munkáját. Használja a józan esztét. Ha fáradt, ne használjon semmilyen elektromos szerszámot. Alkohol, kábítószer vagy gyógyszer hatása alatt ne használja a lombszívót, mivel csökkentik a felhasználó reakcióképességét.

⚠ Figyelem! VIGYÁZZ!

A benzin fokozottan tűzveszélyes.

- Az üzemanyagot kizárólag speciális, e célra készült tartályokban, biztonságos helyen, hőforrástól és nyílt lángtól távol tárolja.
- Az üzemanyag kezelése során tilos a dohányzás.
- Az üzemanyagot minden esetben kültérben töltsse fel, vagy a csomagolás részét képező üzemanyagpalack, vagy tölcser segítségével.
- Az üzemanyagot a motor beindítása előtt töltsse fel. A már bekapcsolt, vagy forró motor üzemanyagtartályának sapkáját eltávolítani, illetve ilyenkor az üzemanyag-feltöltés tilos.
- Ne indítsa be a gépet az üzemanyag-feltöltés helyszínén - az esetlegesen ott található benzinmaradékok vagy benzingőzök tüzet okozhatnak.

10. Üzemanyag feltöltése Tankolás előtt feltétlenül kapcsolja ki a motort. A tartály fedelét óvatosan

csavarozza ki, nehogy a túlnyomás következtében az üzemanyag kifröccsenjen. Munka közben a gép felmelegszik, s ezért tankolás előtt hagyja a gépet kihűlni.

⚠ Ellenkező esetben az üzemanyag meggyulladhat, s a kezelőszemély égési sebeket szenvedhet. Az üzemanyag feltöltésénél legyen óvatos, nehogy kifolyjon a tartályból az üzemanyag. Az esetben, ha ez mégis bekövetkezne, azonnal távolítsa el a kifolyt anyagot és a gépet tisztítsa meg. Tankolás után ellenőrizze a tartály fedelét, rendszeresen be van-e szorítva, nehogy munka közben, a vibráció következtében, meglazuljon a burok.

11. Munkaidő tartama és munkaszünetek Amennyiben a motoros szerszámot hosszabb ideig szünet nélkül használja, a rezgés következtében a kezei megdermedhetnek. A használati időt meghosszabbíthatja megfelelő kesztyűk viselésével és rendszeres munkaszünetekkel. Ne feledje, hogy a motoros szerszámok hosszú idejű használata, a munkakörnyezet alacsony hőmérséklete, vagy a szerszám görcsös tartása csökkenti kezei vérellátását

12. Ellenőrizze az alkatrészek állapotát Használat előtt ellenőrizze a berendezést. Néhány alkatrész elromlott? Ha nem nagy a hiba, fontolja meg, hogy a berendezés így is hibátlanul és biztonságosan működik-e majd. Fordítson figyelmet a mozgó alkatrészek megfelelő szabályozására és beállítására. Egymásba illenek-e az egyes alkatrészek? Nincsenek megrongáló-dva? Minden helyesen van felszerelve? Biztosítva van a zavartalan működés minden feltétele?

Ha a használati utasításban nincs kizárólag másképp, az elromlott védőberendezést, stb. meg kell javíttatni, vagy autorizált személyekkel kicseréltetni. A berendezés elromlott kapcsolóit autorizált javítóműhelyben kell kicserélni. A berendezést ne használja, ha a be-/kikapcsoló berendezés nem működik rendszeren. Nem valószínű, hogy a berendezésen hibás lenne, de ha mégis, kérjük, forduljon a székhelyéhez legközelebb lévő szervizhez.

13. A gép beállítása és karbantartása előtt minden esetben kapcsolja ki a motort. Ez főleg a szívó és fúvó funkció közötti átkapcsolásra vonatkozik.

14. Kizárólag eredeti alkatrészeket használjon. Javításhoz és karbantartáshoz azonos gyártmányú alkatrészeket használjon. Alkatrészeket az autorizált szervizben szerezz be.

Figyelem! Olyan alkatrészek használata, melyet a gyártó nem ajánl, személyi és anyagi károkhoz vezethet.

A gépet kizárólag arra a célra szabad használni, melyre konstruálva volt. A gép bármiféle használata, mely nincs összhangban rendeltetésével, szakszerűtlen használatnak tekinthető. Az szakszerűtlen használat eredményeként e következőtárgyak károsodásáért és személyek sérüléséért nem a gyártó, hanem kizárólag a

használó a felelős.

A gyártót semmilyen felelősség nem terheli, ha a gép módosítva lett, vagy nem rendeltetésszerűen kerül használatra, és ez károkhoz vezet.

Kizárólag felhelyezett fűvőfejvel használja a gépet.

- Beállítás és karbantartás előtt mindig kapcsolja ki a gépet
- Tegye hozzáférhetővé a használati utasítást mindenki részére, aki a géppel dolgozik
- Ezzel a géppel kizárólag leveleket szívhatsz fel. Nem alkalmas nagyobb fadarabok, vagy kövek felszívására, ami a gép megrongálódását idézheti elő és a kezelőszemély biztonságát veszélyezteti

Figyelem: Soha ne szívjon fel kavicsokat, mivel azok a fűvőgép meghibásodását okozhatják.

- Minden munkavégzéshez biztosítson megfelelő fényviszonyokat.
- A levélszívót tilos tűzveszélyes folyadékok, vagy gázok közelében használni.
- Ne szívjon fel és ne fűjjon forró, tűzveszélyes vagy robbanásveszélyes anyagokat.
- A gép használata során tartsa távol a gyermekeket és szellemileg vagy mozgásukban korlátozott személyeket.
- Ellenőrizze a gépét! Tilos használni, ha meghibásodott vagy megrongálódott
- A gépet kizárólag autorizált szervizben szabad javíttatni.
- Tilos a gépet saját kezűleg javítani. A gépet kizárólag autorizált szervizben szabad javíttatni.
- A levélszívó közelében vigyázzon, nehogy elbotoljon!
- Tilos zavarni a géppel dolgozó személyt.
- Tilos a gép védőberendezését leszerelni, vagy másképp üzemben kívül helyezni.
- Megrongálódott, vagy hibás védőberendezést azonnal ki kell cserélni.
- Ha valaki munka közben megzavarja, viselkedjen megfontoltan, amíg hozzá nem alkalmazkodik beállt helyzetéhez.
- Rendszeres időközönként ellenőrizze, hogy be vannak-e szorítva a gépen a csavarok, anyacsavarok, s többi rögzítő berendezés.

- Se számszámokat, se anyagot ne helyezzen a gépre úgy, hogy leeshessen.
- Tilos a gépet annyira túlterhelni, hogy lelassuljon és túlhevüljön.
- Tilos a gép működése közben megpróbálni eltávolítani a levélgyűjtőzsákokat. Ezt kizárólag a gép kikapcsolt állapotában szabad.
- Ha valamilyen hibát el akar távolítani, vagy ki akarja tisztítani a gépet, először minden esetben kapcsolja ki, és távolítsa el a gyűjtőgyertyát.
- A gép beállítása, mérése, vagy tisztítása kizárólag kikapcsolt motor és kivett gyűjtőgyertya mellett végezhető.
- Tilos munkahelyét elhagyni addig, amíg a gép működik.
- A biztonsági elemek és védőeszközök karbantartása vagy javítása esetén azokat a munka elvégzését követően azonnal szerelje vissza a gépre.
- A géppel dolgozó személynek ismernie kell az illetékes unkahelyre vonatkozó baleseteket megelőző előírásokat és további biztonsági utasításokat.
- Munka közben ügyeljen teste egyensúlyára, és igyekezzon megtartani stabilitását.
- A gépet rendszeresen ellenőrizze, nem jelentkezik-e rajta kopás jelei.
- A gép használata előtt ellenőrizze a biztonsági berendezéseket. Használat előtt bizonyosodjon meg arról, hogy a kissé megrongálódott alkatrészek hiba nélkül fognak működni.
- Ellenőrizze, hogy minden mozgó alkatrész hibátlanul működik-e. Fordítson figyelmet főleg a beakadt részek károsodására. Minden alkatrészt az előírások szerint kell felszerelni, hogy hibátlanul működhessen.
- Ha a használati utasításban nincs másként feltüntetve, a megrongálódott alkatrészeket és a biztonsági berendezéseket kizárólag autorizált szerviz cserélheti ki, vagy javíthatja meg.
- A sérült kapcsolókat cseréltesse ki autorizált szervizben.
- A gép minden biztonsági követelménynek eleget tesz. Kizárólag kvalifikált villanyszerelők javíthatják, autorizált szervizben, eredeti alkatrészek használatával. Ezeknek az előírásoknak a figyelmen kívül hagyása balesetveszéllyel jár.

KERÜLJE A TÚLZOTT ZAJTERHELÉST

- Tartsa be a lombszívó készülékek megengedett zajszintjét szabályozó helyi előírásokat.

- Ne használja a gépet olyan napszakban, amikor a közelben lakókat feltételezhetően zavarhatja a túlzott zajterhelés (pl. korán reggel vagy késő este). Tartsa be a helyi rendeletekben előírt munkaidőt.
- A lehető legalacsonyabb zajszint biztosítása érdekében korlátozni kell az egyidejűleg dolgozó gépek számát.
- Ne adjon nagyobb gázt, mint amekkorára az adott munka végzéséhez feltétlenül szükség van.
- Használat előtt ellenőrizze le a készüléket, különösen a kipufogó hangtompítóját, a légbeszívót és a levegőszűrőt.

Viselkedés kényszerhelyzetben

Igyekezzen a balesetnek megfelelően elsősegélyt nyújtani, s minél hamarabb biztosítson be orvosi segítséget. A sebesültet nyugtassa meg, s védje további balesettől. Az esetleges balesetek miatt a munkahelyen, a DIN 13164 norma követelménye szerint, mindig legyen kéznél, elsősegély nyújtáshoz, kézi patika. Amít, szükség esetén, a kézi patikából kivesz, azonnal pótolja vissza. Ha segítségre van szüksége, tüntesse fel az alábbi adatokat::

1. A baleset színhelye
2. A baleset típusa
3. A sebesültek száma
4. A sebesülések típusa

Követelmények a gép kezelőjére

A gép kezelője használat előtt figyelmesen olvassa el a használati utasítást.

Szakképesítés: : A gép használatához, szakemberrel való felvilágosításon kívül nem szükséges speciális szakképesítés.

Minimális korhatár: : A géppel kizárólag 16 éven felüli személyek dolgozhatnak. Kivételt képez a fiatalokúrag foglalkoztatása szakképzés alatt az oktató felügyelete mellett szakképzettség elsajátítása érdekében.

Képzés: : A gép használatához elegendő szakember felvilágosítása resp. a használati utasítással való megismerkedés. Speciális képzés nem szükséges.

Szimbólumok



Figyelmeztetés/vigyázz!



Használat előtt olvassa el a használati utasítást!



A géppel folytatott munkavégzés során minden esetben tartsa be Viseljen védő szemüveget
Hallásvédő eszköz használata ajánlott!



Viseljen védő munkakesztyűket



A gépet kinti környezetben használja!



Védje nedvesség ellen
A gépet nem szabad esőnek kitenni.



Tilos a dohányzás és nyílt láng használata
Soha ne használja a készüléket tűzveszélyes közegben.



Védje nedvesség ellen



Tilos benyúlni!



A gép üzemeltetése alatt idegen személyeket, gyerekeket és állatokat, tartson a géptől biztonságos távolságban.



Tilos a dohányzás és nyílt láng használata



A kipufogógázok belélegzése végzetes lehet!
Mérgező kipufogó füst és gőzök okozhat mérgezést.



Vigyázz! Elhajított tárgyak veszélye!



a biztonságos távolságot a többi személytől! Ügyeljen arra, hogy veszélyt jelentő közelségben ne tartózkodjon senki!



Vigyázat! Tűzveszélyes anyagok!



Figyelmeztetés a veszélyes magas feszültségre.



Vigyázz - forró felület!



Erősen



A szivató funkciója



gázkar



Üzemanyag-keverék aránya



Védje nedvességgel



A csomagolást felállított helyzetben tartsa

Biztonságos uzembehelyezés

⚠ FIGYELMEZTETÉS! A levélszívó berendezés üzembe helyezése előtt ellenőrizze, hogy üzemképes állapotban legyen. Ha kétségei vannak, tilos a gépet bekapcsolni!

⚠ Különösen fontos az alábbi pontok betartása::

- A csatlakozók helyes műkése
- A szívó/fúvócső helyes felszerelése
- A csatlakozók könnyen járnak
- Biztonságosan rögzített a gyújtógyertya csatlakozója. Ha a csatlakozó meglazult, szikrázhat, ami az üzemanyag-levegőkeverék begyulladásához vezethet.
- A berendezés markolója legyen tiszta állapotban, hogy a gépet biztonságosan vihesse

A gép bekapcsolása előtt minden biztonsági és védőberendezés legyen a helyén és előírás szerint elszerezve

FIGYELMEZTETÉS! A levélszívó berendezés működéssel kapcsolatos bármilyen kétségesetén forduljon autorizált szervizben dolgozó szakemberhez.

Szerelés

⚠ Figyelem! Szerelés és karbantartása esetén

előszörMINDEN esetben kapcsolja ki a motort!

1. A szívó- vagy fúvócső, valamint a levélggyűjtőzsák felszerelése minden esetben azonos módon történik. Tolja a csövet a megfelelő rögzítő elembe, majd ráfordítással biztosítsa. A fúvócső vagy levélggyűjtőzsák rögzítése során csavar segítségével további rögzítésre kerül sor.

2. A szívócső felszerelése során ügyeljen a helyes felhelyezésre, mivel e csővel vezérelhető a biztonsági kapcsoló. Ellenkező esetben a gép nem indul be.

3. A levélggyűjtő zsák tépőzár segítségével rögzíthető a csatlakoztató szögvas csöve köré.

Használat

Munka közben tartsa kb. 3 cm-rel a talaj fölött a lombszívót.

A gép zajsztintje a fordulatszámától függ! Minden esetben csak a munkavégzéshez feltétlenül szükséges fordulatszámon használja a készüléket.

A készülék kétféle alkalmazást tesz lehetővé:

1. Szívás funkció

Ezzel felszívhatja az avargyűjtő zsákba a leveleket, fűvet vagy szemetet.

2. Fújás funkció

Ez lehetővé teszi nagy területen egy kupacra fújni az avar, fűvet, szemetet, megkönnyítve ezzel a megsemmisítését.

⚠ Figyelem! Minden esetben ügyeljen a gép fújás-irányára. Tekintettel a jelentős levegőnyomásra, az apró tárgyak a magasba kerülhetnek, és személyi sérülést okozhatnak. Soha ne irányítsa a levegősugarat más személyekre, állatokra.

Jótállás

Jótállás időtartama 12 hónap ipari használat esetén, fogyasztó esetén 24 hónap, jótállás a készülék megvétele napján kezdődik.

A jótállás kizárólag az anyagi, vagy gyártási hibákból eredő elégtelenségekre vonatkozik. Reklamáció esetén fel kell mutatni az eredeti, a vásárláskor kapott, s a vásárlás dátumával ellátott iratot.

A jótállás nem vonatkozik a géppel való szaktalan használat következtében bekövetkező hibákra, pl. a gép túlterhelése, erőszakos használata, vagy idegen tárgyakkal való megrongálódása. A használati utasítás

mellőzése következményeire, szerelési és szokásos, normális elhasználódásra sem vonatkozik a jótállás.

Szerviz

Vannak kérdései? Reklamáció? Szüksége van pótalkatrészekre, vagy használati utasításra? Honlapunkon a www.guede.com címen szervíz terén gyorsan, bürokráciát kizárva segítségére leszünk. Kérem, segítsen, hogy segíthessünk. Hogy gépét reklamáció esetén identifíkálassuk, szükségünk van a gyártási számra, a szortiment tételszámára és a gyártási évre. Ezek az adatok fel vannak tüntetve a típus címken. Hogy mindig kéznél legyenek, kérem, jegyezze fel az

lábbaikban.

Gyártási szám:

Megrendelési szám

Gyártási év:

Tel.: +49 (0) 79 04 / 700-360

Fax: +49 (0) 79 04 / 700-51999

E-Mail: support@ts.guede.com

Fontos információk az ügyfél részére

Felhívjuk a felhasználó figyelmét, hogy mind a jótállási időben, mind annak lejártát követően visszaadásra kizárólag az eredeti csomagolásban kerülhet sor. Ezzel hatékonyan megelőzhető a berendezés szállítás közbeni megsérülése, illetve a vitás reklamációs esetek. A készüléket az eredeti csomagolása optimálisan óvja, és így biztosított a reklamációs igény mielőbbi feldolgozása.

Karbantartás/Tárolás

⚠ Figyelem! Szerelés és karbantartása esetén először **MINDEN** esetben kapcsolja ki a motort!

Tartsa tisztán a ventillátort, hogy megfelelő és biztonságos teljesítményt nyújthasson. Tartsa tisztán a szellőző nyílásokat. Soha ne fröcskölje le vízzel a lomb szívó ventillátort, és ne merítse vízbe!

A kerti gépet biztonságos, száraz helyen, gyermekektől távol tárolja.

Ha a gép meghibásodott, javítását kizárólag szakszervíz végezheti. Kizárólag eredeti tartozékokat és gyári pótalkatrészeket használjon.

Kizárólag a rendszeresen és megfelelően karbantartott készülék képes hosszú távon a megfelelő munkavégzésre. A nem megfelelő karbantartás és ápolás előre nem látható balesetekhez és sérülésekhez vezethet.

Jelen használati útmutató standard körülményekre vonatkozik. Erősen poros környezetben, vagy túlságosan hosszú munkaidő esetén a vonatkozó intervallumokat le kell rövidíteni.

Minden munkakezdés előtt ellenőrizze le a következőket:

- gázkar
- Gázka ON/OFF (Be-Ki) kapcsoló gomb
- Az egész gép szemrevételezéssel

- Biztonsági tartozékok
- Az összes mozgó rész szilárdsága

VIGYÁZAT! Ügyeljen arra, hogy a gyújtógyertya menete és a hengerfej tiszták legyenek. A hengerfejbe semmilyen szennyeződés nem kerülhet. Kivett gyújtógyertya esetén a tisztítást különösen körültekintően kell elvégezni!

A speciális szakismereteket igénylő javításokat ajánlott szakszervizre bízni. A szakszerűtlen beavatkozás a készülék megsérülését vagy személyi sérülést okozhat.

Utasítások

A készüléken, illetve a csomagoláson található, megsemmisítésre vonatkozó piktogramok. Az egyes jelenségeket a „Jelzetek” c. fejezetben találja.

A szállítási csomagolás megsemmisítése

A csomagolás szállítás közben óvja a készüléket. A csomagolóanyagok általában környezetbarát anyagból készülnek, és újrahasznosíthatók. A csomagolás anyagának újrahasznosítása óvja a nyersanyagokat és csökkenti a hulladékmegsemmisítési költségeket. A csomagolás egyes részei (pl. fóliák, Styropor[®]) gyermekere nézve veszélyesek lehetnek. Fulladásveszély kockázata! A csomagolás egyes részeit gyermekektől távol tartsa, és lehetőség szerint a leggyorsabban semmisítse meg.

Fulladásveszély! A csomagolás egyes részeit gyermekektől távol tartsa, és a lehető leggyorsabban semmisítse meg.

Tájékoztató a zaj- és rezgésártalomról

EN 60335 szerint mért zajártalom értékek. A készülék jellemző A zajszintje: Hangnyomásszint 95 dB (A); hangteljesítményszint 115 dB (A). K bizonytalanság = 3 dB. EN 60335 szerinti ah teljes rezgésérték (vektoriálisan összeadott három irány) és K bizonytalanság: ah < 7,4 m/s², K = 3 m/s²

Üzemzavarok – okok - eltávolításuk







Üzemzavarok	Okok	Intézkedések
A motor nem startol	Üres tartály „Túltelített” motor Beszennyeződött gyújtógyertya (koromlerakódás az elektródákon), túlságosan nagy hézag az elektródák között. Beszennyeződött karburátor, fűvőfej Hibás gyertyabekötés, sérült gyújtógyertya vezeték Nincs gyújtó szikra	Töltsé tele a tartályt Vegye vissza a gázt, többször indítsa újra a gépet, szükség esetén vegye ki a gyújtógyertyát, tisztítsa és szárítsa meg A gyertyát tisztítsa ki, ellenőrizze a gyertya hőértékét, a gyertyát szükség esetén cserélje ki, s állítsa be az elektródok távolságát 0,6-0,7mm-re. Tisztítsa meg, fújja át, cserélje ki a karburátort megújítása Ellenőrizze le a rövidzár gombot, kábelt, ellenőrizze le, esetleg cserélje ki a gyújtás modulát, állítsa 0,6-0,7 mm-re
A motor a szabadfutásra túlságosan gyorsan fut	Hideg motor	Lassan melegítse be a motort, esetleg zárja el a szivatót
A motor nem nyújt maximális teljesítményt	Beszennyeződött gyújtógyertya (koromlerakódás az elektródákon), túlságosan nagy hézag az elektródák között. Szennyeződött karburátor, fűvőfej Szennyezett légszűrő Kipufogó henger bemeneti csatorna Nem tömítő tömítőgyűrű a forgattyúházban Rossz üzemanyag-keverék (túl sok olaj) Rossz begyújtás	A gyertyát tisztítsa ki, ellenőrizze a gyertya hőértékét, a gyertyát szükség esetén cserélje ki, s állítsa be az elektródok távolságát 0,6-0,7mm-re. Tisztítsa meg, fújja át, cserélje ki a karburátort Tisztítsa ki vagy cserélje ki a levegőszűrőt Szerelje ki és tisztítsa meg a kipufogót, távolítsa el a koromlerakódást megújítása Cserélje ki a hengert, dugattyút vagy dugattyúgyűrűket, csiszolja át a hengertülnulást, és szereljen fel nagyobb dugattyúfrakciót Tankoljon az utasítás szerint A begyújtó modul hézagméretét (0,6-0,7 mm) állítsa be autorizált műhelyben
A motort nem lehet kikapcsolni	Világosszürke gyertya izzás tünetekkel Koromlerakódás az égéstérben	Szereljen be magasabb hőértékű gyertyát Tisztítsa meg a hengerfejet, dugattyúfeneket és hengercsatornákat.

Gépszemle és karbantartási terv

Rendszeres karbantartási időközök		Minden üzembhelyezés előtt	10	10-15	50	100	250
			Munkaórák	Munkaórák	Munkaórák	Munkaórák	Munkaórák
Levegőszűrő	Ellenőrzés	✓					
	Tisztítsa ki		✓				
Gyújtógyertya kulcs	Ellenőrzés			✓			
	Tisztítsa ki						
	Csere						

Dane techniczne

Spalinowa dmuchawa do liści GBL5 7500-26.1

Nr artykułu	94399
Silnik	2-suwowy górnozaworowy
 Moc silnika	0,75 kW/0,95 KM
.....	przy maks. 8000 min ⁻¹
 Pojemność skokowa	25,4 cm ³
 Prędkość obrotowa biegu jałowego ...	2800 min ⁻¹
 Prędkość powietrza	ok. 252 km/h
Pojemność worka na liście	ok. 40 l
 Pojemność zbiornika/paliwo	0,45 l/40:1
 Masa netto	5,4 kg

Informacja o hałasie/wibracjach

Poziom ciśnienia akustycznego L_{pa} : 98,6 dB(A)

Poziom mocy akustycznej L_{wa} : 109,6 dB(A)

Niepewność K: 2,26 dB(A)

Gwarantowany poziom mocy akustycznej L_{wa} : 112 dB(A)

pomiar dokonany wg Dyrektywy 2000/14/WE

Emisja drgań ah: 5,428 m/s²

Niepewność K: 1,5 m/s²

pomiar dokonany wg 15503



Używać urządzenia dopiero po dokładnym zapoznaniu się i zrozumieniu instrukcji obsługi.

Przestrzegać wszystkich wskazówek bezpieczeństwa podanych w instrukcji. Zachowywać się w sposób odpowiedzialny w stosunku do innych osób.

W razie wątpliwości dotyczących podłączenia i obsługi urządzenia należy zwrócić się do działu obsługi klienta.

Zastosowanie zgodne z przeznaczeniem

Benzynowa dmuchawa do liści jest przeznaczona do wydmuchiwania lub zasywania suchych liści.

Urządzenie może być stosowane wyłącznie zgodnie z przeznaczeniem z uwzględnieniem danych technicznych i wskazówek bezpieczeństwa. W przypadku nieprzestrzegania regulacji wynikających z ogólnie obowiązujących przepisów prawa oraz ustaleń podanych w przedstawianej instrukcji producent może odstąpić od przyjęcia odpowiedzialności za powstałe szkody.

Opis urządzenia

1	Jednostka silnika
2	Rura dmuchająca
3	Rura ssąca, 2-częściowa

4	Kątownik przyłączeniowy do worka na liście
5	Worek na liście
6	Butelka do mieszania
7	Klucz do świecy zapłonowej
8	Świeca zapłonowa
9	Dławik
10	Filtr powietrza
11	Zbiornik paliwa
12	Pompa obiegu pierwotnego
13	Rozrusznik linkowy
14	Włącznik/wyłącznik
15	Przepustnica
16	Śruba do mocowania siatki ochronnej
17	Mikroprzełącznik

Instrukcje bezpieczeństwa

⚠ ZAGROŻENIE! Porażenie prądem! Istnieje niebezpieczeństwo poniesienia obrażeń na skutek prądu elektrycznego!

Aby zapewnić bezpieczną eksploatację dmuchawy do liści, należy przestrzegać wszystkich wskazówek i informacji dotyczących bezpieczeństwa, montażu i obsługi zawartych w niniejszej instrukcji obsługi. Wszystkie osoby odpowiedzialne za obsługę i konserwację maszyny muszą znać instrukcję obsługi i być świadome potencjalnych zagrożeń. Zabrania się dostępu do maszyny dzieciom oraz osobom chorym i niepełnosprawnym. Dzieci muszą być dokładnie nadzorowane, gdy znajdują się w pobliżu maszyn. Należy przestrzegać obowiązujących regionalnych i lokalnych przepisów o zapobieganiu nieszczęśliwym wypadkom. To samo dotyczy wszystkich przepisów dotyczących bezpieczeństwa i higieny w miejscu pracy.

Producent nie ponosi odpowiedzialności, jeśli jego maszyny są modyfikowane bez zezwolenia i jeśli takie modyfikacje powodują szkody.

⚠ OSTRZEŻENIE! Przy korzystaniu z obrabiarek należy zawsze zachować podstawowe środki ostrożności. Należy również przestrzegać wszystkich wskazówek i informacji zawartych w dodatkowych instrukcjach bezpieczeństwa.

1. Zwracać uwagę na warunki otoczenia, w jakich się pracuje. Urządzenie silnikowe wytwarza trujące spaliny, gdy silnik pracuje. Gazy mogą być bezwonne i niewidoczne. Dlatego nie wolno nigdy pracować z urządzeniem w zamkniętych lub źle wentylowanych pomieszczeniach. Podczas prac należy zapewnić wystarczające oświetlenie. Należy pamiętać o stabilnej pozycji w przypadku deszczu, śniegu, na zboczach i nierównym terenie.

2. Nie pozostawiać osób obcych przy maszynie. Nie dopuszczać do tego, aby inne osoby miały kon-

takt z narzędziami.

Osoby i zwierzęta przebywające w pobliżu narzędzia ogrodniczego powinny zachować bezpieczny odstęp od niego. Ponieważ wyrzucane ciała obce mogą prowadzić do obrażeń.

Nigdy nie rodmuchiwać pyłu/liści w kierunku osób lub zwierząt.

3. Zapewnić bezpieczne przechowywanie narzędzi. Nieużywane narzędzia należy przechowywać w suchym miejscu, znajdującym się możliwie najwyżej albo zabezpieczyć je przed dostępem.

4. Do każdej pracy należy zawsze używać odpowiedniego narzędzia. Nie używać np. drobnych narzędzi lub akcesoriów do prac, które właściwie powinny być wykonywane przy użyciu ciężkich narzędzi. Używać narzędzi wyłącznie do celów, do których zostały przeznaczone.

5. Zwracać uwagę na odpowiednią odzież. Należy nosić odpowiednią odzież, która nie będzie utrudniać pracy. Nie nosić szalików, naszyjników lub innych luźno wiszących akcesoriów. Związać długie włosy.

6. Nosić ochronę słuchu, sprzęt do ochrony dróg oddechowych, okulary ochronne i stabilne obuwie. Nosić osobistą ochronę słuchu np. zatyczki do uszu, maskę przeciwpyłową, okulary ochronne i obuwie ochronne z podeszwami antypoślizgowymi. Ostrzeżenie! Maszyna ta jest wyjątkowo głośna.

7. Transport dmuchawy do liści. Zabezpieczyć urządzenie przed przewróceniem się, uszkodzeniem i wyciekami paliwa. Chronić urządzenie przed uderzeniami lub silnymi

wibracjami. Zabezpieczyć urządzenie podczas transportu pojazdem.

Do transportu wykorzystać w miarę możliwości oryginalne opakowanie. Przechowywać urządzenie w stanie suchym i zabezpieczonym przed mrozem. Przed rozpoczęciem przechowywania należy wyczyścić urządzenie. Urządzenie i jego akcesoria należy przechowywać w ciemnym, suchym i zabezpieczonym przed mrozem miejscu, niedostępnym dla dzieci. Optymalna temperatura przechowywania wynosi od 5 do 30°C.

8. Wymyć klucze nasadowe itd. Wszystkie klucze itp. należy wyjąć, zanim dmuchawa do liści zostanie włączona.

9. Należy zawsze postępować uważnie. Zwracać uwagę na to, co się robi. Zachować zdrowy rozsądek. Nie korzystać z narzędzi silnikowych w stanie zmęczenia. Nie wolno pracować z użyciem dmuchawy do liści pod wpływem alkoholu, narkotyków lub leków, które mogą osłabić reakcję.

Uwaga! ZAGROŻENIE!

Benzyzna jest silnie zapalna

-  • Przechowywać paliwo wyłącznie w specjalnych pojemnikach przystosowanych do tych celów oraz w bezpiecznym miejscu, z dala od źródeł ciepła i otwartego ognia.
- Podczas kontaktu z paliwem nie wolno palić tytoniu.
- Uzupełniać paliwo wyłącznie na wolnym powietrzu za pomocą butelki do paliwa dołączonej do produktu lub leja.
- Uzupełniać paliwo przed uruchomieniem silnika. Podczas gdy silnik pracuje lub gdy jest gorący nie wolno otwierać baku ani uzupełniać paliwa.
- Nie uruchamiać maszyny w miejscu napełniania – mogą występować resztki lub opary benzyny, które powodują pożar.

10. Uzupełnianie paliwa. Przed uzupełnianiem paliwa należy zawsze zatrzymać silnik. Zawsze ostrożnie otwierać bak, aby obecne nadciśnienie mogło się powoli zredukować oraz aby nie wytrysnęło paliwo. Podczas pracy z użyciem dmuchawy do liści powstaje wysoka temperatura w jej obudowie. Dlatego przed uzupełnieniem paliwa należy odczekać aż dmuchawa do liści ostygnie. W przeciwnym razie paliwo mogłoby się zapalić i doprowadzić do ciężkich oparzeń. Podczas uzupełniania paliwa należy pamiętać, aby nie wlać za dużej ilości. Rozlany płyn należy natychmiast usunąć i wyczyścić urządzenie. Podczas uzupełniania zwrócić uwagę na prawidłowe osadzenie złączy śrubowych zamknięcia, aby zapobiec poluzowaniu się na skutek wibracji powstających podczas pracy.

11. Czas używania urządzenia i przerwy. Dłuższe używanie urządzenia silnikowego może prowadzić do niedokrwienia dłoni uwarunkowanego wibracjami. Można jednak wydłużyć czas używania urządzenia, zakładając odpowiednie rękawiczki lub robiąc regularne przerwy. Zwracać uwagę na to, że indywidualne skłonności do niedokrwienia, niskie temperatury zewnętrzne lub duże siły uścisku podczas pracy skracają czas używania urządzenia.

12. Zwracać uwagę na uszkodzone części. Sprawdzić urządzenie przed użyciem. Czy pojedyncze części nie są uszkodzone? W przypadku lekkich uszkodzeń proszę zadać sobie pytanie, czy narzędzie mimo tego będzie działać prawidłowo i bezpiecznie. Zwracać uwagę na prawidłowy kierunek i ustawienie ruchomych części. Czy części sięgają prawidłowo w swoim kierunku? Czy części nie są uszkodzone? Czy wszystko jest prawidłowo zainstalowane? Czy spełniono wszystkie pozostałe założenia dla prawidłowego

działania?

Uszkodzone urządzenia ochronne itd. muszą być prawidłowo naprawiane lub wymieniane przez autoryzowane osoby, o ile w instrukcji obsługi wyraźnie nie wskazano inaczej. Uszkodzone wyłączniki muszą zostać wymienione przez upoważniony personel. Jeśli wymagane są naprawy, prosimy o kontakt z lokalnym centrum serwisowym.

13. Zawsze wyłączać silnik przed rozpoczęciem prac nastawczych lub konserwacyjnych. Dotyczy to zwłaszcza przełączania pomiędzy funkcjami ssania i dmuchania.

14. Wykorzystywać wyłącznie dopuszczone części. Podczas konserwacji i naprawy używać wyłącznie identycznych części zamiennych. Odnośnie części zamiennych należy skontaktować się z autoryzowanym centrum serwisowym.

Ostrzeżenie! Stosowanie innych akcesoriów i części domontowywanych, które nie są wyraźnie zalecane w niniejszej instrukcji obsługi, może wiązać się z zagrożeniem dla osób i obiektów.

Narzędzie może być używane tylko zgodnie z jego przeznaczeniem. Każde niewłaściwe użycie uważane jest za niezgodne z przeznaczeniem. Za szkody materialne i obrażenia ciała wynikające z niewłaściwego użytkowania odpowiada wyłącznie użytkownik, nigdy zaś producent.

Producent nie ponosi odpowiedzialności w przypadku nieprawidłowej modyfikacji lub niewłaściwego użytkowania jego maszyn ani w przypadku powstania w ich wyniku szkód.

Eksploatować urządzenie wyłącznie z zamontowaną dyszą

- Zawsze wyłączać silnik przed podjęciem prac nastawczych lub konserwacyjnych.
- Instrukcję obsługi udostępnić wszystkim osobom pracującym przy maszynie.
- Za pomocą tej maszyny zasysać jedynie liście. Maszyna ta nie nadaje się do zasysania większych kawałków drewna lub też większych kamieni. Może to prowadzić do uszkodzeń maszyny i tym samym też stanowić źródło zagrożenia dla użytkownika i innych osób.

Uwaga! Nie zasysać kamieni, ponieważ może dojść do uszkodzenia dmuchawy.

- Zawsze należy zapewnić odpowiednie oświetlenie.

- Nie używać dmuchawy do liści w pobliżu łatwopalnych cieczy lub gazów.
- Nie rozdmuchiwać ani nie zasysać materiałów gorących, łatwopalnych lub wybuchowych.
- Podczas korzystania z urządzenia dzieci oraz osoby chore i niedołącznie należy trzymać z dala.
- Sprawdzić urządzenie pod kątem uszkodzeń. Nie używać urządzenia, gdy jest uszkodzone lub nieprawidłowo pracuje.
- Zlecać naprawę urządzenia w autoryzowanym centrum serwisowym.
- Nie próbować samodzielnych napraw urządzenia. Naprawy i wymiana części mogą być wykonywane wyłącznie przez autoryzowane centrum serwisowe.
- W otoczeniu dmuchawy do liści zwracać uwagę na niebezpieczne przeszkody, o które można się potknąć.
- W miarę możliwości nie odwracać uwagi osoby, która pracuje przy tej maszynie.
- Urządzeń ochronnych maszyny nie wolno pod żadnym pozorem demontować ani wyłączać w jakikolwiek inny sposób.
- Uszkodzone lub nieprawidłowo działające urządzenia ochronne należy bezzwłocznie wymienić.
- W razie zakłócenia pracy z użyciem dmuchawy do liści należy zachować ostrożność przed skierowaniem uwagi na nową sytuację.
- Regularnie sprawdzać, czy wszystkie śruby, nakrętki i inne mocowania są dokręcone.
- Nigdy nie przechowywać urządzeń lub materiałów nad maszyną w taki sposób, aby mogły na nią spaść.
- Nie przeciążać maszyny, gdyż może to spowodować jej wolniejszą pracę lub przegrzanie.
- Nie próbować wyjmować worka na liście, gdy maszyna pracuje. Należy wykonywać tę czynność wyłącznie przy wyłączonej maszynie.
- W celu usunięcia usterek należy zawsze najpierw wyłączyć maszynę i wyjąć świecę zapłonową.
- Prace związane z ustawieniem, pomiarem, czyszczeniem itd. można wykonać tylko wtedy, gdy silnik jest wyłączony i gdy wyjęto świecę zapłonową.
- Nie pozostawiać swojego miejsca pracy bez nadzoru bez wyłączenia silnika.
- Po zakończeniu prac związanych z konserwacją lub naprawą urządzeń bezpieczeństwa i

- ochronnych należy je bezwzględnie ponownie zamontować.
- Koniecznym wymaganiem jest znajomość przepisów BHP obowiązujących w miejscu użytkowania, jak i innych ogólnie obowiązujących zasad bezpieczeństwa.
- Podczas pracy należy pamiętać o zachowaniu stabilnego stanu i własnej równowagi.
- Sprawdzić narzędzie pod kątem ewentualnych śladów uszkodzenia.
- Przed użyciem tego urządzenia należy koniecznie sprawdzić przyrządy bezpieczeństwa. Upewnić się, czy z pozoru tylko lekko uszkodzone części rzeczywiście działają prawidłowo.
- Sprawdzić, czy wszystkie ruchome części działają prawidłowo. Zwracać szczególną uwagę na uszkodzenia i zakleszczone części. Wszystkie części powinny być prawidłowo zamontowane i spełniać wszystkie warunki prawidłowego działania.
- O ile w niniejszej instrukcji obsługi nie podano inaczej, uszkodzone części zamienne i urządzenia bezpieczeństwa powinny być naprawiane lub wymieniane w autoryzowanym centrum serwisowym.
- Uszkodzone przełączniki wymienić w autoryzowanym centrum serwisowym.
- Narzędzie to jest zgodne z wszystkimi odnośnymi przepisami bezpieczeństwa. Naprawy mogą być wykonywane wyłącznie przez wykwalifikowanych elektryków w autoryzowanych centrach serwisowych oraz z wykorzystaniem oryginalnych części zamiennych. Nieprzestrzeganie tej zasady prowadzi do powstania zagrożenia wypadkami.
- Ostrzeżenie! Nie pracować w pobliżu otwartych okien itd.
- Zaleca się używać maszyny w rozsądnych godzinach – nie wcześniej rano lub późnym wieczorem, gdy może to zakłócić spokój innych osób.
- Przed rozpoczęciem dmuchania/zasysania zaleca się usunąć ciała obce przy użyciu grabi i miotły.
- W zapyłonym środowisku zaleca się lekko zwilżyć powierzchnię lub użyć dodatkowego elementu nawilżającego.
- Zaleca się obrócić całą nasadkę dyszy wydmuchowej, aby realizować prace ze strumieniem powietrza blisko podłoża.

- W przypadku zablokowania kontrolować i czyścić wirnik wentylatora → [15](#)

UNIKAĆ OBCIĄŻENIA HAŁASEM

- Należy przestrzegać lokalnych przepisów dotyczących poziomu hałasu i godzin pracy dmuchaw do liści.
- Nie obsługiwać urządzenia w godzinach, w których można nadmiernie zakłócić spokój mieszkańcom (np. wcześniej rano lub późno wieczorem). Należy przestrzegać godzin podanych w lokalnych rozporządzeniach.
- Aby zachować poziom hałasu na możliwie najniższym poziomie, należy ograniczyć liczbę równocześnie używanych urządzeń.
- Nie dodawać więcej gazu niż to wymagane w danym przypadku użycia.
- Przed użyciem sprawdzić urządzenie, zwłaszcza tłumik, wlot powietrza i filtr powietrza.

Postępowanie w nagłym przypadku

W przypadku obrażeń udzielić pierwszej pomocy w niezbędnym zakresie i możliwie jak najszybciej wezwać fachową pomoc lekarską. Zabezpieczyć poszkodowanego przed dalszymi obrażeniami i unieruchomić go. Na wypadek ewentualnego wypadku, zgodnie z normą DIN 13164, w miejscu pracy pod ręką zawsze powinna znajdować się apteczka. Materiał wyjęty z apteczki należy natychmiast uzupełnić. W przypadku wezwania pomocy należy podać następujące informacje:

1. Miejsce, w którym wydarzył się wypadek
2. Rodzaj wypadku
3. Liczba poszkodowanych w wypadku
4. Rodzaj obrażeń

Wymagania stawiane użytkownikowi

Przed obsługą urządzenia użytkownik powinien uważnie i ze zrozumieniem przeczytać instrukcję obsługi.

Kwalifikacje: Oprócz szczegółowego instruktażu przeprowadzonego przez wykwalifikowaną osobę do użycia urządzenia nie są potrzebne żadne specjalne kwalifikacje.

Minimalny wiek: Urządzenie może być używane wyłącznie przez osoby, które ukończyły 16. rok życia. Wyjątkiem jest stosowanie urządzenia pod nadzorem instruktora w procesie nauki w celu uzyskania pełnego przygotowania do zawodu. Ostrzeżenie! Maszyna nie może być obsługiwana przez dzieci.

Szkolenie: Używanie urządzenia wymaga jedynie

odpowiedniego instruktażu przeprowadzonego przez wykwalifikowaną osobę lub zapoznania się z instrukcją obsługi. Nie jest potrzebne specjalne szkolenie.

Symbole

	Ostrzeżenie/Uwaga
	Przeczytać instrukcję obsługi
	Podczas prac z maszyną stale nosić okulary ochronne! Stosować ochronniki słuchu!
	Nosić rękawice ochronne!
	Nosić obuwie robocze!
	Używać wyłącznie na zewnątrz.
	Chronić przed wilgocią Nie narażać maszyny na oddziaływanie deszczu.
	Palenie papierosów i używanie otwartego ognia zabronione. Nigdy nie używać urządzenia w otoczeniu, w którym występuje zagrożenie pożarowe.
	Chronić przed wilgocią
	Chronić przed mrozem
	Dzieci, osoby postronne oraz zwierzęta powinny podczas pracy urządzenia znajdować się w bezpiecznej odległości.
	Palenie papierosów i używanie otwartego ognia zabronione.

	Wdychanie spalin może prowadzić do śmierci! Trujące spaliny i opary oleju mogą prowadzić do zatrucia.
	Ostrzeżenie przed wyrzucanymi częściami
	Zachować odstęp od innych osób! Należy pamiętać, aby w obszarze zagrożenia nie przebywały żadne osoby.
	Ostrzeżenie! Łatwopalne materiały!
	Ostrzeżenie przed niebezpiecznym napięciem elektrycznym
	Ostrzeżenie: gorące powierzchnie!
	112 dB Poziom mocy akustycznej
	Wyłączyć silnik
	Słabe
	Silne
	Funkcja dławika
	Przepustnica
	6 razy uruchomić pompę zasilającą układ paliwowy
	40:1 Stosunek mieszanki paliwa



Ostrzeżenie przed wciągnięciem



Ostrzeżenie o zagrożeniu spowodowanym przez obracające się części! Niebezpieczeństwo urazu!



Chronic przed wilgocią



Orientacja paczki u góry

Bezpieczne uruchomienie

⚠ OSTRZEŻENIE! Przed uruchomieniem dmuchawy do liści, należy sprawdzić ją pod kątem bezpieczeństwa podczas eksploatacji. Nie uruchamiać maszyny w razie wystąpienia jakichkolwiek wątpliwości!

⚠ Zwracać uwagę przede wszystkim na następujące punkty:

- Prawidłowe działanie przełączników
- Prawidłowy montaż rury ssącej lub dmuchającej
- Wszystkie przełączniki działają bez oporu
- Prawidłowe osadzenie wtyczki świecy zapłonowej. Przy poluzowanej wtyczce mogą powstawać iskry, które mogą doprowadzić do zapalenia wydostającej się mieszanki paliwa z powietrzem.
- Zapewnić czystość uchwytów, aby móc pewnie prowadzić dmuchawę do liści.

Wszystkie urządzenia zabezpieczające i ochronne powinny być prawidłowo zamontowane w swoim miejscu, zanim maszyna zostanie uruchomiona.

OSTRZEŻENIE! W przypadku jakichkolwiek wątpliwości skonsultować sposób eksploatacji niniejszej dmuchawy do liści ze specjalistą w autoryzowanym centrum serwisowym.

Montaż

⚠ Uwaga! Podczas prac montażowych i konserwacyjnych ZAWSZE w pierwszej kolejności wyłączyć silnik!

1. Montaż rury ssącej i dmuchającej oraz worka na liście zawsze przebiega według tego samego schematu. Rura jest zakładana na odpowiednim elemencie ustalającym i zabezpieczona poprzez obrót. Mocowanie rury dmuchającej lub worka na liście odbywa się dodatkowo za pomocą śruby zabezpieczającej.
2. Podczas montażu rury ssącej zwracać uwagę na prawidłowe osadzenie, ponieważ poprzez rurę musi być uruchomiony wyłącznik bezpieczeństwa. W prze-

ciwnym razie maszyna się nie uruchomi.

3. Worek do gromadzenia liści zostaje zamocowany za pomocą zapięcia na rzepy wokół przyłącza rury kolankowej.

Eksploatacja

Dmuchawę do liści trzymać podczas pracy zawsze na wysokości ok. 3 cm nad ziemią.

Głośność maszyny jest uzależniona od prędkości obrotowej! Zawsze używać takiej prędkości obrotowej, która jest potrzebna do pracy.

Urządzenie zapewnia dwie możliwości użycia

1. Korzystanie z funkcji ssania

Dzięki tej funkcji można zasysać liście, trawę lub zanieczyszczenia do specjalnego worka.

2. Korzystanie z funkcji dmuchania

Dzięki tej funkcji można zdmuchać liście, trawę lub zanieczyszczenia w jedno miejsce a następnie usunąć.

⚠ Uwaga! Zawsze zwracać uwagę na kierunek dmuchania maszyny. Na skutek działania wysokiego ciśnienia powietrza części mogą zostać wyrzucone do góry i tym samym doprowadzić do obrażeń innych osób. Nigdy nie kierować strumienia powietrza na inne osoby lub zwierzęta.

Gwarancja

Okres gwarancji wynosi 12 miesięcy w przypadku użytkowania komercyjnego, a 24 miesiące w przypadku użytkowania prywatnego i rozpoczyna się on w momencie zakupu urządzenia.

Gwarancja dotyczy wyłącznie wad materiałowych i błędów wynikających z procesu produkcji. W przypadku roszczeń z tytułu wad towaru należy, zgodnie z warunkami gwarancji, przedstawić dowód zakupu z datą sprzedaży.

Gwarancja nie obejmuje niewłaściwego zastosowania, np.: przeciążenia urządzenia, zastosowania z użyciem siły, uszkodzeń na skutek działania czynników zewnętrznych lub przez ciała obce. Gwarancja nie obejmuje również nieprzestrzegania instrukcji użytkowania i montażu oraz zwykłego zużycia części.

Serwis

Czy mają Państwo pytania natury technicznej? Może chodzi o reklamację? Czy potrzebują Państwo części zamiennych lub instrukcji obsługi? Na głównej stronie firmy Güde GmbH & Co. KG (www.guede.com) w dziale Serwis udzielimy Państwu pomocy szybko i bez zbędnej biurokracji. Prosimy pozwolić nam sobie pomóc. Aby w przypadku reklamacji można było do-

kładnie zidentyfikować Państwa urządzenie, prosimy o podanie numeru seryjnego oraz numeru artykułu i roku produkcji. Wszystkie te dane znajdują się na tabliczce znamionowej. Aby te dane stale mieć pod ręką, proszę wprowadzić je poniżej.

Numer seryjny

Numer artykułu

Rok produkcji

Tel.: +49 (0) 79 04 / 700-360

Faks: +49 (0) 79 04 / 700-51999

E-mail: support@ts.guede.com

Ważne informacje dla klientów

Należy zwrócić uwagę na to, że przesyłka zwrotna w trakcie okresu obowiązywania gwarancji, a także po jej upływie powinna z zasady następować w oryginalnym opakowaniu. W ten sposób będzie można uniknąć szkód transportowych i ominąć często kontrowersyjne regulacje prawne. Urządzenie jest chronione w sposób optymalny tylko w oryginalnym kartonie, co zapewnia sprawne rozpatrzenie reklamacji.

Konserwacja/przechowywanie

⚠ Uwaga! Podczas prac montażowych i konserwacyjnych **ZAWSZE** w pierwszej kolejności wyłączyć silnik! Przed podjęciem jakichkolwiek prac nastawczych wyjąć świecę zapłonową!
--> str. 13

⚠ Ostrzeżenie o zagrożeniu spowodowanym przez obracające się części! Niebezpieczeństwo urazu!

Utrzymywanie dmuchawy do liści w czystym stanie zapewnia dobrą i bezpieczną pracę. Przede wszystkim szczeliny wentylacyjnej. Nigdy nie opryskiwać dmuchawy do liści wodą ani nie zanurzać jej w wodzie

Przechowywać narzędzie ogrodnicze w bezpiecznym i suchym miejscu, poza zasięgiem dzieci.

Jeśli urządzenie jest uszkodzone, to naprawa może być realizowana wyłącznie przez Dział obsługi klienta. Stosować tylko oryginalne wyposażenie i części zamienne.

Tylko regularnie konserwowane i starannie utrzymywane urządzenie może spełniać w zadowalający sposób warunki, do których zostało przeznaczone. Brak

właściwej konserwacji i pielęgnacji może powodować trudne do przewidzenia wypadki i obrażenia.

Poniższe wskazówki dotyczą normalnych warunków użytkowania. Przy utrudnionych warunkach, jak silne zapylenie, oraz dłuższym codziennym czasie pracy należy odpowiednio skrócić odstępy czasu.

Sprawdź przed każdym podjęciem pracy

- Przepustnica
- Włącznik/wyłącznik
- Skontrolować wzrokowo całą maszynę
- Urządzenia zabezpieczające
- Wytrzymałość wszystkich ruchomych części

UWAGA! Zwracać uwagę na to, aby gwint świecy zapłonowej oraz gwint głowicy cylindra były czyste. Do głowicy cylindra nie może przedostać się żadne zanieczyszczenie. Przy wyjętej świecy zapłonowej przeprowadzać prace związane z czyszczeniem z zachowaniem jak największej ostrożności!

Naprawy wymagające specjalnej wiedzy fachowej muszą być przeprowadzane wyłącznie przez autoryzowane centrum serwisowe. Nieprawidłowa ingerencja może doprowadzić do uszkodzenia urządzenia lub stanowić zagrożenie dla bezpieczeństwa użytkowników.

Utylizacja

Utylizacja opakowania transportowego

Opakowanie chroni urządzenie przed uszkodzonymi transportowymi. Materiały opakowania są z reguły dobierane z uwzględnieniem zasad ochrony środowiska, jak i aspektów technicznych utylizacji. Dlatego też nadają się do recyklingu. Wprowadzenie opakowania z powrotem do obiegu oszczędza surowce i zmniejsza ilość odpadów. Elementy opakowania (np. folie, Styropor®) mogą być szkodliwe dla dzieci. Istnieje zagrożenie uduszeniem! Należy przechowywać elementy opakowania poza zasięgiem dzieci i usuwać je możliwie jak najszybciej.

Istnieje zagrożenie uduszeniem! Należy przechowywać elementy opakowania poza zasięgiem dzieci i usuwać je możliwie jak najszybciej.

Jeśli pewnego dnia urządzenie stanie się bezużyteczne lub

nie będzie już potrzebne, pod żadnym pozorem proszę nie wyrzucać urządzenia

do odpadów domowych, lecz zutylizować go w sposób bezpieczny dla środowiska.

Proszę przekazać urządzenie do zakładu przetwarzania. Elementy z tworzywa sztucznego i metalu można przekazać osobno do recyklingu.

Informacje na ten temat można też uzyskać w swoim urzędzie gminy lub miasta.

Uszkodzony i/lub przeznaczony do usunięcia sprzęt elektryczny lub elektroniczny należy przekazać punktom zbiórki w celu recyklingu

Usterki – przyczyny – usunięcie usterki







Usterka	Przyczyna	Usunięcie usterki
Silnik się nie uruchamia	Zbiornik pusty Zalany silnik Zabrudzona świeca zapłonowa, (nagar na elektrodach) zbyt duża odległość między elektrodami. Zabrudzony gaźnik, dysza gaźnika Uszkodzone złącze świecy, kabel zapłonowy Brak iskry zapłonowej	Uzupełnić paliwo do pełna Zmniejszyć gaz, uruchomić silnik kilka razy, w razie potrzeby wymontować, oczyścić i wysuszyć świecę zapłonową Oczyścić, sprawdzić wartość cieplną i w razie potrzeby wymienić świecę zapłonową, ustawić wartość 0,6-0,8 mm Wyczyścić, przedmuchać gaźnik Wymienić na nowy Sprawdzić przycisk zwarciowy, kabel, sprawdzić moduł zapłonowy, w razie potrzeby zlecić wymianę, ustawić szczelinę na 0,6-0,8 mm.
Silnik pracuje za szybko na biegu jałowym	Silnik jest zimny	Powoli rozgrzewać silnik, w razie potrzeby przymknąć dławik
Silnik nie pracuje z maksymalną mocą	Zabrudzona świeca zapłonowa, (nagar na elektrodach) zbyt duża odległość między elektrodami. Zabrudzony gaźnik, dysza gaźnika Zabrudzony filtr powietrza Wydech, kanał wylotowy cylindra Nieszczelna uszczelka w skrzyni korbowej Nieprawidłowa mieszanka paliwowa (za dużo oleju) Nieprawidłowy zapłon	Oczyścić, sprawdzić wartość cieplną i w razie potrzeby wymienić świecę zapłonową, ustawić wartość 0,6-0,8 mm Wyczyścić, przedmuchać gaźnik Wyczyścić lub wymienić filtr powietrza Wymontować i oczyścić wydech oraz usunąć nagar. Wymienić na nowy Wymienić cylinder, tłoki lub pierścienie tłokowe, zeszlifować cylinder z nadwyżką wymiaru i zamontować nadwymiarowy tłok Uzupełnić paliwo zgodnie z instrukcją Zlecić warsztatowi specjalistycznemu ustawienie szczeliny modułu zapłonowego (0,6-0,8 mm).
Silnik nie zatrzymuje się	Świeca jasnoszara z objawami żarzenia Nagar w komorze spalania	Zamontować świece o wyższej wartości cieplnej Wyczyścić głowicę cylindra, dno tłoka i kanały cylindra

Plan inspekcji i konserwacji

Regularne okresy konserwacji		Przed każdym uruchomieniem					
			po 10 godzinach pracy	po 10-15 godzinach pracy	po 50 godzinach pracy	po 100 godzinach pracy	po 250 godzinach pracy
Filtr powietrza	Skontrolować	✓					
	Wyczyścić		✓				
Świeca zapłonowa	Skontrolować						
	Wyczyścić			✓			
	Wymienić						

Datos técnicos

Aspirador de hojas a gasolina GBL5 7500-26.1

N.º de artículo.....	94399
Motor.....	2 tiempos OHV
 Potencia del motor.....	0,75 kW/0,95 CV
 a un máximo de 8000 rpm
 Cilindrada.....	25,4 cc
 Revoluciones en ralentí.....	2800 rpm
 Velocidad del aire.....	aprox. 252 km/h
Volumen de la bolsa de hojas.....	aprox. 40 l
 Capacidad del depósito/combustible.....	0,45 l/40:1
	Peso neto 5,4 kg

Información sobre el ruido y las vibraciones

Nivel de presión acústica L_{pa} : 98,6 dB(A)

Nivel de potencia acústica L_{WA} : 109,6 dB(A)

Incertidumbre K: 2,26 dB(A)



Nivel de potencia acústica garantizado L_{WA} : 112 dB(A)

medido según la directiva 2000/14/CE

Emisión de vibración ah: 5,428 m/s²

Incertidumbre K: 1,5 m/s²

medido según la norma EN 15503

  No utilice el dispositivo hasta que haya leído detenidamente y entendido el manual de instrucciones.

Tenga en cuenta todas las instrucciones de seguridad incluidas en el manual. Actúe de manera responsable con el resto de personas.

En caso de duda acerca de la conexión y el manejo del dispositivo, póngase en contacto con el servicio de atención al cliente.

Uso previsto

El aspirador de hojas a gasolina está diseñado para soplar o aspirar hojas secas.

Este dispositivo solo puede utilizarse para el uso previsto según lo especificado, teniendo en cuenta los datos técnicos y las instrucciones de seguridad. El fabricante no asume responsabilidad alguna por daños causados debido al incumplimiento de las disposiciones de las normas generales vigentes, así como de las disposiciones de este manual.

Descripción del dispositivo

1	Unidad de motor
2	Tubo de soplado
3	Tubo de aspiración de 2 piezas
4	Ángulo de conexión de la bolsa colectoras de hojas
5	Bolsa colectoras de hojas

6	Botella de mezcla
7	Llave de la bujía
8	Bujía de encendido
9	Estrangulador
10	Filtro de aire
11	Tanque de combustible
12	Bomba de cebado
13	Cuerda del motor
14	Interruptor de encendido/apagado
15	Palanca del acelerador
16	Tornillo Fijación de la rejilla de seguridad
17	Microinterruptores

Instrucciones de seguridad

 ¡PELIGRO! ¡Descarga eléctrica! ¡Existe peligro de lesiones por corriente eléctrica!

Para poder utilizar el aspirador de hojas de forma segura, deben seguirse estrictamente todas las instrucciones e información en materia de seguridad, montaje y funcionamiento de este manual de instrucciones. Todas las personas que utilicen o realicen trabajos de mantenimiento en esta máquina deben estar familiarizadas con el manual de instrucciones y ser conscientes de los peligros potenciales. Se debe evitar el acceso a la máquina a niños, enfermos o personas frágiles. Se debe supervisar a los niños atentamente cuando se encuentren cerca de máquinas. Respete las disposiciones regionales y locales en materia de prevención de accidentes que sean aplicables. Lo mismo se aplica a todas las disposiciones en materia de salud y seguridad en el trabajo.

El fabricante no podrá hacerse responsable si sus máquinas se modifican sin permiso y si dichas modificaciones causan daños.

 ¡ADVERTENCIA! Se deben tomar siempre precauciones fundamentales al utilizar máquinas-herramienta. Por favor, tenga también en cuenta todos los consejos e información de las instrucciones de seguridad adicionales.

1. Preste atención a las condiciones ambientales en las que trabaja. Los gases de escape tóxicos son producidos por la unidad a motor tan pronto como el motor está en funcionamiento. Estos gases pueden ser inodoros e invisibles. Por lo tanto, no trabaje nunca con el dispositivo en habitaciones cerradas o mal ventiladas. Asegúrese siempre de que se disponga de una iluminación adecuada. Asegúrese de que tiene una base segura en caso de humedad, nieve, hielo, en pendientes o en un terreno desnivelado.

2. No deje que extraños utilicen la máquina. Evite que otras personas entren en contacto con las herramientas.

Mantenga a las personas y animales que estén cerca a una distancia segura del dispositivo de jardinería. Porque los cuerpos extraños que salen disparados pueden causar lesiones.

No soplar nunca la suciedad/hojas en dirección a personas o animales.

3. Asegúrese de que las herramientas se almacenen de forma segura. Las herramientas que no se utilicen deberán almacenarse en un lugar seco, lo más alto posible o bajo llave de forma inaccesible.

4. Utilice siempre la herramienta adecuada para cada trabajo. Por ejemplo, no utilice herramientas o accesorios pequeños para trabajos que realmente necesiten ser realizados con herramientas pesadas. Utilice las herramientas exclusivamente para los fines para los que fueron diseñadas.

5. Asegúrese de usar ropa apropiada. La ropa debe ser apropiada y no debe interferir en su trabajo. No use bufandas, collares u otros accesorios colgantes sueltos. Átese el pelo largo.

6. Use protección auditiva, respiratoria, ocular y calzado resistente. Use protección personal contra el ruido, por ejemplo, protección auditiva, así como máscara antipolvo, gafas de protección y zapatos de seguridad con suela antideslizante. ¡Advertencia! Esta máquina es extremadamente ruidosa.

7. Transporte del aspirador. Asegure el dispositivo contra vuelcos, daños y fugas de combustible. Proteja el dispositivo de los golpes o de las vibraciones fuertes. Asegure el dispositivo cuando lo transporte en un vehículo.

Si es posible, utilice el embalaje original para el transporte. Guarde el dispositivo en un lugar seco y protegido de las heladas. El dispositivo debe limpiarse antes de su almacenamiento. Guarde el dispositivo y sus accesorios en

un lugar oscuro, seco y sin heladas, fuera del alcance de los

niños. La temperatura óptima de almacenamiento es entre 5 y 30 °C.

8. Retire la llave de tubo, etc. Se deben retirar todas las llaves o similares antes de encender el aspirador.

9. Manténgase siempre alerta. Preste atención a lo que está haciendo. Use su sentido común. No utilice herramientas eléctricas cuando esté cansado. No trabaje con el aspirador de hojas bajo los efectos del alcohol, las drogas o medicamentos que perjudiquen su capacidad de reacción.

⚠ ¡Atención! ¡PELIGRO!

La gasolina es altamente inflamable

- Almacene el combustible únicamente en

recipientes especialmente aprobados, en un lugar seguro, lejos de fuentes de calor y llamas abiertas.

- ⚠ • No fume cuando manipule el combustible.
- Llene el combustible solo al aire libre, ya sea con la botella de combustible incluida en el volumen de suministro o con la ayuda de un embudo.
- Reposte el combustible antes de arrancar el motor. Mientras el motor esté funcionando o cuando el motor esté caliente, el tapón de llenado de combustible no debe abrirse ni llenarse de combustible.
- No ponga en marcha la máquina en el punto de llenado, ya que podrían quedar restos de gasolina o vapores que podrían provocar un incendio.

10. Llenado de combustible. Apague siempre el motor antes de repostar. Abra siempre el tapón del depósito de combustible con cuidado para que se libere lentamente cualquier exceso de presión y no se derrame combustible. El trabajo con el aspirador de hojas genera altas temperaturas en la cubierta. Por lo tanto, deje que el aspirador se enfríe antes de repostar. De lo contrario, el combustible podría encenderse y causar quemaduras graves. Cuando llene el depósito de combustible, asegúrese de no añadir demasiado. Si entra algún líquido en el dispositivo, retírelo inmediatamente y limpie el dispositivo. Después de repostar, asegúrese de que los tapones de rosca estén bien firmes para evitar que se aflojen debido a las vibraciones generadas durante el trabajo.

11. Período de uso y descansos. El uso prolongado de la unidad a motor puede provocar problemas circulatorios relacionados con la vibración en las manos. Sin embargo, puede prolongar el período de uso si utiliza guantes adecuados o toma descansos regulares. Tenga en cuenta que la predisposición personal a una mala circulación, las bajas temperaturas exteriores o grandes fuerzas de agarre durante el trabajo reducen la duración del uso.

12. Cuidado con las partes dañadas. Examine la herramienta antes de usarla. ¿Hay piezas individuales dañadas? En caso de daños leves, pregúntese seriamente si la herramienta seguirá funcionando correctamente y con seguridad. Asegúrese de que las partes móviles estén correctamente alineadas y ajustadas. ¿Las piezas encajan correctamente? ¿Hay piezas dañadas? ¿Está todo instalado correctamente? ¿Se cumplen todos los demás requisitos previos para un funcionamiento correcto?

Los dispositivos de seguridad dañados, etc., deben re-

pararse o sustituirse por parte de personal autorizado, a menos que se indique expresamente lo contrario en el manual de instrucciones. Un representante autorizado deberá sustituir los interruptores defectuosos. Si fuera necesario realizar reparaciones, póngase en contacto con su centro de servicio local.

13. Apague siempre el motor antes de realizar cualquier ajuste o trabajo de mantenimiento. Esto se aplica especialmente para el cambio de la función de aspiración a la de soplado.

14. Utilice únicamente piezas homologadas. Para el mantenimiento y la reparación utilice únicamente piezas de repuesto idénticas. Póngase en contacto con un centro de servicio autorizado para obtener piezas de repuesto.

¡Advertencia! El uso de otros accesorios y piezas montadas no recomendados expresamente puede poner en peligro a personas y objetos.

La herramienta se puede utilizar únicamente para el uso previsto. Cualquier uso inapropiado se considerará un uso indebido. El usuario es el único responsable de los daños materiales y personales que resulten de dicho uso indebido y en ningún caso el fabricante.

El fabricante no se hace responsable si sus máquinas se modifican o se utilizan de forma inadecuada y si se producen daños como consecuencia de ello.

⚠ Solo se debe utilizar el dispositivo con la boquilla conectada

- Desconecte siempre el motor antes de realizar cualquier ajuste o trabajo de mantenimiento.
- Ponga el manual de instrucciones a disposición de todas las personas que trabajen con la máquina.
- Utilice esta máquina únicamente para aspirar hojas. Esta máquina no es adecuada para piezas de madera o piedras de gran tamaño. Esto puede provocar daños en la máquina y, por lo tanto, también representa una fuente de peligro para las personas y el usuario.

⚠ Precaución: no aspirar piedras, ya que el ventilador puede resultar dañado.

- Asegúrese siempre de contar con una iluminación adecuada.
- No utilice el aspirador cerca de líquidos o gases inflamables.
- No soplar ni aspirar materiales calientes, inflamables o explosivos.

- Los niños, los enfermos y las personas frágiles deben mantenerse alejados cuando se utilice el dispositivo.
- Compruebe que el dispositivo no esté dañado. No utilice el dispositivo si está defectuoso o dañado.
- Encargue la reparación del dispositivo en un centro de servicio autorizado.
- No intente realizar reparaciones usted mismo. Las reparaciones y el reemplazo de piezas puede llevarlos a cabo únicamente un centro de servicio autorizado.
- Tenga cuidado en las proximidades del aspirador de hojas para evitar riesgos de tropiezos.
- La persona que trabaje con esta máquina no debe distraerse.
- Los dispositivos de protección de la máquina no deben desmontarse o inutilizarse bajo ninguna circunstancia.
- Los dispositivos de protección dañados o defectuosos deben reemplazarse inmediatamente.
- Si le interrumpen mientras trabaja con el aspirador de hojas, actúe con cautela antes de prestar atención a la nueva situación.
- Compruebe periódicamente que todos los tornillos, tuercas y otras sujeciones estén apretados.
- No almacene nunca dispositivos o materiales encima de la máquina que pudieran caer sobre ella.
- No sobrecargue la máquina para que funcione más lentamente y se sobrecaliente.
- No intente retirar la bolsa colectora de hojas mientras la máquina está en funcionamiento. Esto solo puede hacerse con la máquina apagada.
- Para reparar los defectos, siempre debe apagar la máquina y retirar primero la bujía de encendido.
- El ajuste, la medición, la limpieza, etc., solo deben realizarse con el motor apagado y la bujía de encendido extraída.
- No deje su lugar de trabajo desatendido sin apagar el motor.
- Si va a efectuar trabajos de mantenimiento o reparación de los dispositivos de seguridad o de protección, estos deben volver a instalarse correctamente inmediatamente después de finalizar dichos trabajos.
- Es absolutamente necesario conocer las normas

de prevención de accidentes aplicables en el lugar de uso correspondiente, así como todas las demás normas de seguridad generalmente reconocidas.

- Asegúrese de tener un punto de apoyo firme y mantenga el equilibrio cuando trabaje.
- Compruebe que la herramienta no esté dañada.
- Antes de utilizar este dispositivo, es esencial que compruebe los dispositivos de seguridad. Asegúrese de que incluso las piezas que parecen estar ligeramente dañadas funcionen correctamente.
- Compruebe que todas las piezas móviles funcionan correctamente. Preste especial atención a las piezas dañadas y atascadas. Todas las piezas deben estar correctamente instaladas y cumplir con todas las condiciones para su correcto funcionamiento.
- A menos que se indique lo contrario en este manual de instrucciones, las piezas dañadas y los dispositivos de seguridad deben repararse o reemplazarse por parte de un centro de servicio autorizado.
- Encargue a un centro de servicio autorizado que reemplace los interruptores dañados.
- Esta herramienta cumple con todas las normas de seguridad aplicables. Las reparaciones solo pueden realizarlas electricistas cualificados en centros de servicio autorizados y con piezas de repuesto originales. De lo contrario, podría producirse un accidente.
- ¡Advertencia! No trabaje cerca de ventanas abiertas, etc.
- Se recomienda utilizar la máquina solo a horas razonables, no a primera hora de la mañana o a última hora de la tarde, cuando se podría molestar a otras personas.
- Se recomienda aflojar los cuerpos extraños con un rastrillo y una escoba antes de comenzar el soplado/la aspiración.
- En condiciones con presencia de polvo elevada, se recomienda humedecer ligeramente la superficie o utilizar un accesorio de irrigación.
- Se recomienda dar la vuelta a todo el accesorio de la boquilla del soplador para que el flujo de aire pueda fluir cerca del suelo.
- En caso de bloqueo, compruebe y limpie la rueda del ventilador → [15](#)

EVITAR LA CONTAMINACIÓN ACÚSTICA

- Deben observarse y seguirse las normas locales

relativas a los niveles de ruido y los tiempos de funcionamiento de los dispositivos de soplado de hojas.

- No utilice el dispositivo en horas del día en las que exponga a los residentes a molestias inadmisibles (por ejemplo, a primera hora de la mañana o a última hora de la tarde). Deben respetarse los tiempos especificados en las normativas locales.
- Para mantener los niveles de ruido lo más bajos posible, el número de dispositivos utilizados simultáneamente debe ser limitado.
- No acelere más de lo necesario para el trabajo en cuestión.
- Compruebe el dispositivo antes de su uso, especialmente el silenciador, la entrada de aire y el filtro de aire.

Comportamiento en caso de emergencia

Lleve a cabo las medidas de primeros auxilios necesarias para la lesión correspondiente y solicite asistencia médica cualificada lo más rápido posible. Mantenga a la persona afectada protegida de otros posibles daños y tranquilízela. En caso de accidente, se debe disponer siempre de un botiquín de primeros auxilios según DIN 13164 en el lugar de trabajo. Cualquier material retirado del botiquín de primeros auxilios debe ser repuesto inmediatamente. Cuando solicite ayuda, proporcione la siguiente información:

1. Lugar del accidente
2. Tipo de accidente
3. Número de afectados
4. Tipo de lesiones

Requisitos del operario

El operario debe leer detenidamente y entender el manual de instrucciones antes de utilizar el dispositivo.

Cualificaciones: Aparte de haber recibido una instrucción detallada por parte de una persona competente, no es necesaria ninguna cualificación especial para el uso del dispositivo.

Edad mínima: Solo personas que ya hayan cumplido los 16 años de edad pueden utilizar el dispositivo. Una excepción será el uso por parte de adolescentes en caso de formación profesional para conseguir su capacitación bajo la supervisión de un instructor. ¡Advertencia! La máquina no es apta para ser utilizada por niños.

Capacitación: El uso del dispositivo solo requiere una instrucción adecuada por parte de un especialista y el manual de instrucciones. No es necesaria una

capacitación especial.

Símbolos



Advertencia/Atención



Lea el manual de instrucciones



Lleve siempre gafas de protección cuando trabaje con la máquina.
¡Utilizar protección auditiva!



¡Utilizar guantes de protección!



¡Utilizar zapatos de trabajo!



Usar solo al aire libre.



Proteger de la humedad
No exponer la máquina a la lluvia.



Prohibido fumar y el fuego abierto.
No utilice nunca el dispositivo en entornos inflamables.



Proteger de la humedad



Proteger de las heladas



Mantenga a los niños o a cualquier otra persona, así como a los animales, alejados del dispositivo durante su funcionamiento.



Prohibido fumar y el fuego abierto.



¡La inhalación de los gases de escape puede ser letal!
Los gases de escape y los vapores de aceite tóxicos pueden provocar intoxicaciones.



Advertencia por piezas que salen proyectadas



¡Distancia respecto a otras personas!
Asegúrese de que no haya personas presentes en el área de peligro.



¡Advertencia! ¡Materiales inflamables!



Advertencia de tensión eléctrica peligrosa



¡Atención superficie caliente!



Nivel de potencia acústica



Desconectar el motor



Débil



Fuerte



Función de estrangulamiento



Palanca del acelerador



Accionar la bomba de cebado 6 veces



Relación de la mezcla de combustible



Advertencia de peligro de atrapamiento



¡Advertencia sobre el peligro de las piezas giratorias! ¡Peligro de lesiones!



Proteger de la humedad



Orientar el embalaje hacia arriba

Puesta en marcha para su seguridad

⚠ ¡ADVERTENCIA! Antes de poner en marcha el aspirador, debe comprobar que se encuentra en un estado de funcionamiento seguro. ¡Si tiene alguna duda, no ponga en marcha la máquina!

⚠ Preste especial atención a los siguientes puntos:

- Funcionalidad de los interruptores
- Instalación correcta del tubo de aspiración o soplado
- Funcionamiento suave de todos los interruptores
- Asegure el ajuste del conector de la bujía. Si se desconecta el enchufe, pueden producirse chispas que enciendan la mezcla de combustible y aire.
- Asegúrese de que las asas estén limpias para poder guiar el aspirador con seguridad.

Todos los dispositivos de seguridad y protección deben estar correctamente instalados y en su lugar antes de permitir la puesta en marcha de la máquina.

¡ADVERTENCIA! En caso de duda, pida a un especialista de un centro de servicio autorizado que le ayude a manejar este aspirador.

Montaje

⚠ ¡Atención! Durante los trabajos de montaje/mantenimiento apague SIEMPRE el motor!

1. La instalación del tubo de aspiración o soplado, así como la bolsa colectora de hojas, sigue siempre el mismo esquema. El tubo se coloca en el soporte correspondiente y se fija mediante un giro. En el montaje para el tubo de soplado o la bolsa colectora de hojas se utiliza un tornillo para una seguridad adicional.
2. Al instalar el tubo de aspiración, asegúrese de que esté correctamente asentada, ya que el interruptor de seguridad debe accionarse a través de la tubería. De lo contrario, la máquina no se pondrá en marcha.
3. La bolsa colectora de hojas se fija alrededor del tubo angular de conexión mediante el cierre de velcro.

Funcionamiento

Durante el trabajo, el aspirador debe estar siempre a unos 3 cm del suelo.

¡El nivel de ruido de la máquina depende de la velocidad! Utilice siempre solo la velocidad necesaria para el trabajo.

Tiene dos posibilidades para utilizar el dispositivo

1. Utilización de la función de aspiración

Esto le permite aspirar hojas, hierba o suciedad en la bolsa colectora de hojas.

2. Utilización de la función de soplado

Esto le permite soplar hojas, hierba o protección sobre un área grande y luego deshacerse de ellas.

⚠ ¡Atención! Preste siempre atención a la dirección de soplado de la máquina. Debido a la alta presión de aire, las piezas pueden ser proyectadas y lesionar a otras personas. No dirija nunca el flujo de aire contra personas o animales.

Garantía

El periodo de garantía es de 12 meses para un uso industrial y de 24 meses para consumidores privados. Este comenzará en el momento de la compra del dispositivo.

La garantía cubre únicamente defectos causados por fallos de material o de fabricación. En caso de reclamación por un defecto a efectos de la garantía, deberá presentarse la factura original con la fecha de compra.

Queda excluido de la garantía cualquier uso no autorizado, tales como la sobrecarga del dispositivo, el uso de la violencia o daños causados por influencias externas o cuerpos extraños. El incumplimiento de las instrucciones de uso y montaje, así como el desgaste normal también están excluidos de la garantía.

Servicio

¿Tiene alguna pregunta técnica? ¿Una reclamación? ¿Necesita alguna pieza de repuesto o un manual de instrucciones? En el sitio web de la empresa Güde GmbH & Co. KG (www.guede.com), en la sección de Servicio, le ayudaremos de forma rápida y lo menos burocrática posible. Por favor, ayúdenos a ayudarle. Para poder identificar su dispositivo en caso de reclamación, necesitamos el número de serie, así como el número de artículo y el año de construcción. Encontrará todos estos datos en la placa de características. Por favor, introduzca los siguientes datos a continuación para poder tenerlos siempre a mano.

Número de serie

Número de artículo
Año de construcción

Tel.: +49 (0) 79 04 / 700-360
 Fax: +49 (0) 79 04 / 700-51999

Correo electrónico: support@ts.gue-de.com

Información importante para el cliente

Por favor, tenga en cuenta que la devolución, tanto dentro como fuera del periodo de garantía, debe realizarse en el embalaje original. Gracias a esta medida, se evitan de forma eficaz daños de transporte innecesarios y su regulación, a menudo conflictiva. Únicamente con la caja original el dispositivo estará protegido de manera óptima, garantizando así una tramitación rápida.

Mantenimiento/Almacenamiento

⚠ ¡Atención! ¡Apague **SIEMPRE** el motor durante trabajos de montaje/mantenimiento! Desmontar la bujía de encendido antes de cada ajuste -->P.13

⚠ ¡Advertencia sobre el peligro de las piezas giratorias! ¡Peligro de lesiones!

Mantenga el soplador de hojas limpio para poder trabajar bien y con seguridad. Especialmente los respiraderos. No pulverice ni sumerja nunca el soplador de hojas en el agua

Guarde el dispositivo de jardín en un lugar seguro, seco y fuera del alcance de los niños.

Si el dispositivo está defectuoso, la reparación debe realizarla exclusivamente el servicio de atención al cliente. Utilice únicamente accesorios y repuestos originales.

Solo un dispositivo bien cuidado y con un mantenimiento periódico puede resultar un recurso satisfactorio. Un mantenimiento o cuidado insuficientes pueden ser origen de accidentes y lesiones no previsibles.

Las siguientes instrucciones se aplican a las condiciones normales de funcionamiento. En caso de condiciones difíciles, por ejemplo, cuando hay mucho polvo, y de jornadas de trabajo más largas, los intervalos deben acortarse en consecuencia.

Antes de iniciar cualquier trabajo, compruebe

- Palanca del acelerador
- Interruptor de encendido/apagado
- Inspección completa de la máquina
- Dispositivos de seguridad
- Estabilidad de todas las partes móviles

¡ATENCIÓN! Asegúrese de que la rosca de la bujía de encendido y el cabezal del cilindro estén limpios. No debe entrar suciedad en el cabezal del cilindro. ¡Los trabajos de limpieza deben realizarse con sumo cuidado cuando la bujía de encendido está retirada!

Las reparaciones que requieran un conocimiento especial solo deben ser realizadas por centros de servicio autorizados. Una intervención incorrecta puede dañar el dispositivo o poner en peligro su seguridad.

Eliminación

Eliminación del embalaje de transporte

El embalaje protege al dispositivo contra daños durante el transporte. Por lo general, los materiales de embalaje se seleccionan según criterios compatibles con el medioambiente y la eliminación de residuos, por lo que son reciclables. El retorno del embalaje al ciclo de materiales ahorra materias primas y reduce la cantidad de residuos. Las distintas partes del embalaje (p. ej., láminas, Styropor®) pueden ser peligrosas para los niños. ¡Existe peligro de asfixia! Mantenga las piezas del embalaje fuera del alcance de los niños y elimínelas lo antes posible.

¡Existe peligro de asfixia! Mantenga las piezas del embalaje fuera del alcance de los niños y elimínelas lo antes posible.

Si un día su dispositivo se vuelve inutilizable o ya no lo necesita,

por favor, no lo deseche en la basura doméstica bajo ninguna circunstancia, en su lugar, elimínelo de forma respetuosa con el medioambiente.

Por favor, devuelva el dispositivo a un centro de reciclaje. Las piezas de plástico y metal pueden separarse

y reciclarse aquí.

También puede obtener información al respecto en su ayuntamiento o administración municipal.

Todo dispositivo eléctrico o electrónico defectuoso o a eliminar debe entregarse en los puntos de recogida adecuados para su reciclaje

Fallos – Causas – Resolución

Fallo	Causa	Resolución
El motor no arranca	<p>Tanque vacío</p> <p>El motor se ha ahogado</p> <p>Bujía de encendido sucia (residuo de carbón en los electrodos), distancia entre electrodos demasiado grande.</p> <p>Carburador con boquilla sucias</p> <p>Conexión de la bujía de encendido, cable de encendido defectuoso</p> <p>Sin chispa de encendido</p>	<p>Llenar el tanque</p> <p>Retirar el acelerador, arrancar varias veces, si fuera necesario, retirar la bujía, limpiar y secar</p> <p>Limpie la bujía de encendido, compruebe el valor térmico de la bujía y, si fuera necesario, reemplace la bujía, ajústela a 0,6-0,8 mm</p> <p>Limpiar y soplar el carburador</p> <p>Renovar</p> <p>Controlar botón de cortocircuito, cable, comprobar el módulo de encendido y, si fuera necesario sustituirlo. Ajustar la medida de ranura 0,6-0,8 mm.</p>
El motor funciona demasiado rápido cuando está al ralentí	Motor frío	Calentar lentamente, cerrar el estrangulador un poco si es necesario
El motor no rinde a la máxima potencia	<p>Bujía de encendido sucia (residuo de carbón en los electrodos), distancia entre electrodos demasiado grande.</p> <p>Carburador con boquillas sucias</p> <p>Filtro de aire sucio</p> <p>Escape, canal de escape del cilindro</p> <p>Anillo obturador con fugas en el cárter del cigüeñal</p> <p>Mezcla de combustible incorrecta (demasiado aceite)</p> <p>Encendido equivocado</p>	<p>Limpie la bujía de encendido, compruebe el valor térmico de la bujía y, si fuera necesario, reemplace la bujía, ajústela a 0,6-0,8 mm</p> <p>Limpiar y soplar el carburador</p> <p>Limpiar o cambiar el filtro de aire</p> <p>Desmontar y limpiar sistema de escape. Eliminar los residuos de carbón.</p> <p>Renovar</p> <p>Reemplazar el cilindro, el pistón o los anillos, rectificar el cilindro para sobredimensionar e instalar uno de mayor tamaño</p> <p>Llenar el tanque según las instrucciones</p> <p>Encargar el ajuste de la medida de ranura del módulo de encendido (0,6-0,8 mm) a un taller especializado.</p>
El motor no se detiene	<p>Bujía gris claro con signos de incandescencia</p> <p>Residuos de carbón en la cámara de combustión</p>	<p>Instalar una bujía con un valor térmico más alto</p> <p>Limpiar la culata, la corona del pistón y los canales del cilindro</p>

Plan de inspección y mantenimiento

Períodos de mantenimiento regular		Antes de cada puesta en marcha					
			10 horas de servicio	10-15 horas de servicio	50 horas de servicio	100 horas de servicio	250 horas de servicio
Filtro de aire	Comprobar	✓					
	Limpiar		✓				
Bujía de encendido	Comprobar						
	Limpiar			✓			
	Reemplazar						

Original – EG-Konformitätserklärung

Hiermit erklären wir, dass die nachfolgend bezeichneten Geräte aufgrund ihrer Konzipierung und Bauart sowie in den von uns in Verkehr gebrachten Ausführungen den einschlägigen, grundlegenden Sicherheits- und Gesundheitsanforderungen der EG-Richtlinien entsprechen. Bei einer nicht mit uns abgestimmten Änderung der Geräte verliert diese Erklärung Ihre Gültigkeit.

Translation of the EC-Declaration of Conformity

We, hereby declare the conception and construction of the below mentioned appliances correspond - at the type of construction being launched - to appropriate basic safety and hygienic requirements of EC Directives.

In case of any change to the appliance not discussed with us the Declaration expires.

Traduction de la déclaration de conformité CE

Nous déclarons par la présente, que les appareils indiqués ci-dessous répondent, du point de vue de leur conception, construction et réalisation ainsi que leur mise sur le marché, aux exigences fondamentales en matière de santé et d'hygiène des directives CE. Toute modification de l'appareil non autorisée entraîne la perte de validité de la présente déclaration.

Traduzione della dichiarazione di conformità CE

Con la presente dichiariamo che i dispositivi descritti di seguito, sono conformi ai requisiti fondamentali di sicurezza e salute di base della Direttiva CE, sia per la loro progettazione e costruzione, sia nelle versioni da noi fornite.

In caso di una modifica dell'apparecchiatura non concordato con noi, questa dichiarazione perde la sua validità.

Vertaling van de EG-Conformiteitverklaring

Hiermede verklaren wij, dat de genoemde machine, op grond van zijn ontwerp en bouwwijze, evenals de door ons in omloop gebrachte uitvoeringen, aan de desbetreffende fundamentele veiligheids- en gezondheidverordeningen van de EG-richtlijnen voldoen. Bij een niet met ons overeengekomen wijziging aan het apparaat verliest deze verklaring haar geldigheid.

Překlad prohlášení o shodě EU

Tímto prohlašujeme my, že koncepce a konstrukce uvedených přístrojů v provedeních, která uvádíme do oběhu, odpovídá příslušným základním požadavkům směrnice EU na bezpečnost a hygienu. V případě změny přístroje, která s námi nebyla konzultována, ztrácí toto prohlášení svou platnost.

Peklad vyhlásenie o zhode EÚ

Týmto vyhlasujeme my, že koncepcia a konštrukcia uvedených prístrojov vo vyhotoveniach, ktoré uvádzame do obehu, zodpovedá príslušným základným požiadavkám smernice EÚ na bezpečnosť a hygienu. V prípade zmeny prístroja, ktorá s nami nebola konzultovaná, stráca toto vyhlásenie svojou platnosť.

Fordítása azonossági nyilatkozat EU

Ezzel kijelentjük mi, a hogy a lentiekben megjelölt gépipari termék, koncepciója és tervezése, az általunk forgalomba kerülő kivitelezésben, megfelel az EU illetékes biztonsági és higiéniai szabályzatok alapkövetelményeinek. A gépen, a velünk való konzultáció nélkül végzett változások esetén, a jelen nyilatkozat érvényességét veszti.

Prevod izjava o ustreznosti EU

S tem izjavljamo, da koncepcija in zgradba spodaj navedenih naprav v izvedbah, ki jih uvajamo na trg, odgovarja pristojnim osnovnim zahtevam smernic EU za varnost in higieno. V primeru spremembe naprave, o kateri se niste posvetovali z nami, ta izjava izgubi svojo veljavnost.

Prevođenje u Izjava o sukladnosti EU

Ovime izjavljujemo da koncepcija i konstrukcija navedenih strojeva u izvedbi u kojoj se isti puštaju u promet, udovoljavaju odgovarajućim osnovnim zahtjevima smjernica EU u području sigurnosti i higijene. Ova Izjava prestaje važiti u slučaju promjene opreme izvršene bez naše suglasnosti.

Превод на Декларация за съответствие с ЕС

С това декларираме ние, че концепцията и конструкцията на посочените уреди в изпълнения, които пускаме в обръщение, отговарят на съответните изисквания на инструкциите на ЕС за безопасност и хигиена. В случай на изменение на уреда, което не е било консултирано с нас, тази декларация губи своята валидност.

Traducere a declarație de conformitate UE

Prin prezenta noi declarăm, că concepția și construcția utilajelor prezentate, în execuția în care sunt puse în circulație, sunt conforme cu exigențele de bază aferente directivelor UE privind securitatea și igiena. În cazul modificărilor pe utilaj care nu au fost consultate cu noi, prezenta declarație își pierde valabilitatea.

Prevođenje u Izjava o usklađenosti sa propisima EU

Ovim izjavljujemo da koncepcija i konstrukcija navedenih uređaja, a u izvedbi u kojoj se isti puštaju u promet, zadovoljavaju odgovarajuće osnovne zahteve iz direktiva EU u vezi sa sigurnošću i higijenom. Ova izjava prestaje da važi u slučaju promena na opremi izvršenih bez naše saglasnosti.

Tłumaczenie Deklaracji zgodności WE

Niniejszym oświadczamy, my że koncepcja i konstrukcja przedstawionych poniżej urządzeń w wersji, która jest wprowadzona do obiegu, odpowiada stosownym podstawowym wymogom dyrektyw UE dotyczących bezpieczeństwa i higieny. Niniejsza deklaracja przestaje obowiązywać w przypadku zmiany urządzeń, która nie została z nami skonsultowana.

AT uygunluk beyanı tercümesi

Beyan ederiz ki aşağıda belirtilen piyasaya sürdüğümüz modellerin tasarım ve yapıları itibarıyla güvenlik ve hijyen ile ilgili AB yönetmeliklerine uygun olduğunu beyan ederiz. Aletlerde bize danışılmadan yapılacak bir değişiklik durumunda işbu beyanname geçerliğini yitirir.

Benzin Laubsauger

Gasoline Leaf Blower | Essence Souffleur de feuilles
| Benzina Soffiatore di foglie | Benzine Bladblazer |
Benzin Foukač listí | Benzin Fúkač lístia | Benin
Lombfúvó gép | Spalinowa dmuchawa do liści |
Aspirador de hojas a gasolina

94399 GBL5 7500-26.1**Einschlägige EG-Richtlinien**

Appropriate EU Directives | Directives CE applicables |
Prohlášení o shodě EU | Vyhlásenie o zhode EÚ |
Desbetreffende EG-Richtlijnen | Direttive CE applicabili |
Illetékes EU előírások | Primjenjive smjernice EU | Uporabne
smernice EU | Directivele UE aferente | Съответни наредби на
EC | Primjenjive smjernice EU | Stosowne dyrektywy UE | Ilgili
AB yönetmelikleri

- | | |
|--|--|
| <input type="checkbox"/> 2014/35/EU | <input checked="" type="checkbox"/> 2014/30/EU |
| <input type="checkbox"/> 1935/2004/EC | <input type="checkbox"/> 1907/2006/EC |
| <input type="checkbox"/> 2011/65/EC ROHS | <input type="checkbox"/> 2016/426/EU |
| <input type="checkbox"/> 89/686/EEC (PPE) | <input type="checkbox"/> 2014/29/EU |
| <input checked="" type="checkbox"/> 2006/42/EC | <input type="checkbox"/> 2015/1188/EU |

 Annex IV

Notified Body Name:
No: Adress:

Type Ex. Cert.-No.:

 2016/1628/EU

Emission No.: e24*2016/1628*2016/1628SHA1/P*0017*00(V)

 2000/14/EC_2005/88/EC**Konformitätsbewertungsverfahren**

Method of compliance assessment | Méthodes d'évaluation de
la conformité | Modo di valutazione della conformità |
Conformiteitsbeoordelingsprocedure | Způsob posouzení
shody | Spôsob posúdenia zhody | Az azonosság
megítélésének a módja | Način presoje istovetnosti | Način
ocjenjivanja sukladnosti | Начин на обсъждане на сходство
| Modul de evaluare a conformității | Način ocjenjivanja
usklađenosti | Uygunluk deęerlendirme usulü | Metoda oceny
zgodności **Annex VI**

Wolpertshausen, 31/05/2019

Helmut Arnold

Geschäftsführer | Managing Director | Gérant | Amministratore delegato | Bedrijfsleider | Jednatel' | Konateľ |
Ügyvezető igazgató | Direktor | Direktor | Управител | Administrator | Direktor | Sírket temsilçisi | Durektor
Güde GmbH & Co. KG, Birkichstraße 6, 74549 Wolpertshausen, Germany

Joachim Bürkle

GÜDE GmbH & Co. KG, Birkichstraße 6, 74549 Wolpertshausen, Germany

Bevollmächtigt die technischen Unterlagen zusammenzustellen.

Authorized to compile the technical file | Autorisé à compiler la documentation technique | Autorizzato alla preparazi-
one della documentazione tecnica | Gemachtigd voor samenstelling van de technische documenten +| Zplnomocnený k
sestavování technických podkladů. | Splnomocnený zostaviť technické podklady. | Műszaki dokumentáció összeállításra
felhatalmazva | Pooblaščen za izdelavo spisov tehnične dokumentacije. | Ovlašten za formiranje tehničke dokumentacije. |
Упълномощен за съставяне на техническата документация | İmputernicit să elaboreze documentația tehnică. | Ovlašten
za formiranje tehničke dokumentacije. | Teknik evrakları hazırlamakla görevlendirilmiştir. | Upelnomocniony do zestawienia

Angewandte harmonisierte Normen

Harmonised standards used | Normes harmonisées appli-
cables | Použité harmonizované normy | Použité harmonizo-
vané normy | Gebruikte harmoniserende normen | Applicate
norme armonizzate | Használt harmonizált normák | Primijen-
jeni harmonizirani standardi | Uporabljeni usklajeni standardi
| Norme armonizate folosite | Използвани хармонизирани
норми | Primijeni harmonizirani standardi | Wykorzystane
zharmonizowane normy | Kullanilan uyum normları

EN 15503:2009/A2:2015

AfPS GS 2014:01 PAK

EN ISO 14982:2009

Garantierter Schalleleistungspegel

Guaranteed sound power level | Niveau de puissance
acoustique garanti | Livello di potenza sonora garantito
| Gegarandeerd geluidsdrunkniveau | Zaručená hladina
akustického výkonu | Garantovaná hladina akustického
výkonu | Garantált akusztikus teljesítményszint | Zajamčena
ravan akustične zmogljivosti | Garantirana razina akustičke
snage | Гарантирано ниво на звукова мощност | Nivelul
garantat al puterii sunetului | Garantovani nivo akustične
snage | Garanti edilen gürtültü emisyonu seviyesi |
Gwarantowany poziom mocy akustycznej

L_{WA} 112 dB (A)**Gemessener Schalleleistungspegel**

Measured sound power level | Niveau de puissance
acoustique mesuré | Livello di potenza sonora misurato |
Gemeten geluidsdrunkniveau | Naměřená hladina akustického
výkonu | Nameraná hladina akustického výkonu | Mért
akusztikus teljesítményszint | Zajamčena ravan akustične
zmogljivosti | Izmerjena razina akustičke snage | Измерено
ниво на звукова мощност | Nivel măsurat al puterii
sunetului | Izmereni nivo akustične snage | Ölçülen gürtülü
emisyonu seviyesi | Zmierzony poziom mocy akustycznej

L_{WA} 109,6 dB (A)

GÜDE GmbH & Co. KG
Birkichstrasse 6
74549 Wolpertshausen
Deutschland
Tel.: +49-(0)7904/700-0
Fax.: +49-(0)7904/700-250
eMail: info@guede.com

