

- D** **Originalbetriebsanleitung**
- GB** Translation of the original instructions
- F** Traduction du mode d'emploi d'origine
- I** Traduzione del Manuale d'Uso originale
- NL** Vertaling van de originele gebruiksaanwijzing
- CZ** Překlad originálního návodu k provozu
- SK** Preklad originálneho návodu na prevádzku
- HU** Az eredeti használati utasítás fordítása
- SLO** Prevod originalnih navodil za uporabo
- HR** Prijevod originalnog naputka za uporabu.
- BG** Превод на оригиналната инструкция
- RO** Traducerea modului original de utilizare
- BIH** Prijevod originalnih upstava za upotrebu.



GRSF 11 PS

94575



GSF 620 8 PS BS

94576



GRSF 11 PS

94575



GSF 620 8 PS BS

94576

DE Bitte beachten Sie auch die beiliegende Motoranleitung.

- GB Please observe motor manual attached.
FR Veuillez respecter aussi le mode d'emploi du moteur.
IT Si prega di rispettare anche il relativo manuale d'uso allegato al motore.
NL Volg de bijgevoegde motorhandleiding op.
CZ Dodržujte, prosím, také příložený návod k motoru.
SK Dodržujte, prosím, aj priložený návod k motoru.
HU Tartsa be kérjük a motor használati útmutatóját is
SI Upoševajte prosim tudi priložena navodila za uporabo motorja.
HR Pridržavajte se priloženih uputa za motor.
BG Моля, спазвайте също приложената инструкция за двигателя
RO Vă rugăm să respectați și manualul atașat, referitor la motor.
BA Pridržavajte se priloženih uputstava za motor.



DEUTSCH

ENGLISH

FRANÇAIS

ITALIANO

NEDERLANDS

ČESKY

SLOVENSKY

MAGYAR

SLOVENIJA

HRVATSKI

БЪЛГАРСКИ

România

BOSANSKI

Bitte lesen Sie die Gebrauchsanweisung vor Inbetriebnahme sorgfältig durch.

Please read the instructions carefully before starting the machine.

Veuillez lire avec soin le mode d'emploi avant la mise en service

Leggere attentamente le istruzioni per l'uso prima di mettere in funzione l'elettrotensile.

Graag instructies zorgvuldig doorlezen vóórdat u de machine in gebruik neemt.

Před spuštěním stroje si pečlivě pročtěte návod k používání.

Pred prvým použitím prístroja si pozorne prečítajte návod na obsluhu.

Kérjük alaposan olvassa el a tájékoztatót mielőtt a gépet használja.

Pred uvedbo v pogon prosim natančno preberite priložena navodila za uporabo.

Prije puštanja u rad pažljivo pročitajte naputak za upotrebu.

Преди пускане на уреда в действие моля прочетете внимателно инструкцията за използване.

Vă rugăm să citiți cu atenție modul de utilizare înaintea punerii utilajului în funcțiune.

Pre puštanja u rad pažljivo pročitajte uputstvo za upotrebu.



INBETRIEBNAHME | STARTING-UP THE MACHINE | MISE EN SERVICE | MESSA IN FUNZIONE |
INBEDIJFSTELLING | UVEDENÍ DO PROVOZU | UVEDENIE DO PREVÁDZKY | ÜZEMBE HELYEZÉS |
UVEDBA V POGON | PUŠTANJE U RAD | ПУСКАНЕ В ДЕЙСТВИЕ | PUNEREA ÎN FUNCȚIUNE |
PUŠTANJE U RAD _____ 2

Deutsch	TECHNISCHE DATEN BESTIMMUNGSGEMÄSSE VERWENDUNG SICHERHEITSHINWEISE WARTUNG GEWÄHRLEISTUNG _____	25
English	TECHNICAL DATA SPECIFIED CONDITIONS OF USE SAFETY INSTRUCTIONS MAINTENANCE GUARANTEE _____	31
Français	CARACTÉRISTIQUES TECHNIQUES UTILISATION CONFORME À LA DESTINATION CONSIGNES DE SÉCURITÉ ENTRETIEN GARANTIE _____	37
Italiano	DATI TECNICI USO IN CONFORMITÀ ALLA DESTINAZIONE ISTRUZIONI DI SICUREZZA MANUTENZIONE GARANZIA _____	43
Nederlands	TECHNISCHE GEGEVENS VOORGESCHREVEN GEBRUIK VAN HET SYSTEEM VEILIGHEIDSAADVIEZEN ONDERHOUD GARANTIE _____	49
Cesky	TECHNICKÉ ÚDAJE POUŽITÍ V SOULADU S URČENÍM BEZPEČNOSTNÍ POKYNY ÚDRŽBA ZÁRUKA _____	55
Slovensky	TECHNICKÉ ÚDAJE POUŽITIE PODĽA PREDPISOV BEZPEČNOSTNÉ POKYNY ÚDRŽBA ZÁRUKA _____	61
Magyar	MŰSZAKI ADATOK RENDELTETÉS SZERINTI HASZNÁLAT BIZTONSÁGI UTASÍTÁSOK KARBANTARTÁS JÓTÁLLÁS _____	67
Slovenija	TEHNIČNI PODATKI UPORABA V SKLADU Z NAMENOM VARNOSTNI NAPOTKI VZDRŽEVANJE GARANCIJA _____	73
Hrvatski	TEHNIČKI PODACI NAMJENSKA UPORABA SIGURNOSNE UPUTE ODRŽAVANJE JAMSTVO _____	79
Български	ТЕХНИЧЕСКИ ДАННИ ИЗПОЛЗВАНЕ В СЪОТВЕТСТВИЕ С ПРЕДНАЗНАЧЕНИЕТО ИНСТРУКЦИИ ПО БЕЗОПАСНОСТ ПОДДРЪЖКА _____	85
România	DATE TEHNICE UTILIZARE CONFORM DESTINAȚIEI INSTRUCȚIUNI DE SECURITATE ÎNȚREȚINERE GARANȚIE _____	91
Bosanski	TEHNIČKI PODACI 7 NAMENSKA UPOTREBA SIGURNOSNA UPUTSTVA ODRŽAVANJE GARANCIJA _____	97

EG-Konformitätserklärung | EC-Declaration of Conformity | Déclaration de conformité CE | Dichiarazione di
conformità CE | EG-Conformiteitsverklaring | Prohlášení o shodě EU | Vyhlásenie o zhode EU | Azoñossági nyilatkozat EU |
Izjava o ustreznosti EU | Izjava o skladnosti EU | Декларация за съответствие с ЕС | Declarație de conformitate UE |
Izjava o usklađenosti sa propisima EU _____



LIEFERUMFANG | DELIVERED ITEMS | ARTICLES DÉLIVRÉS | VOLUME DELLA FORNITURA |
LEVERINGSOMVANG | OBJEM DODÁVKY | ROZSAH DODÁVKY | SZÁLLÍTÁSI TERJEDELEM |
OBSEG DOBAVE | OPSEG ISPORUKE | ОБЕМ НА ДОСТАВКАТА | VOLUMUL LIVRĂRII |
OPSEG ISPORUKE | TESLIMAT KAPSAMI | ZAKRES DOSTAWY

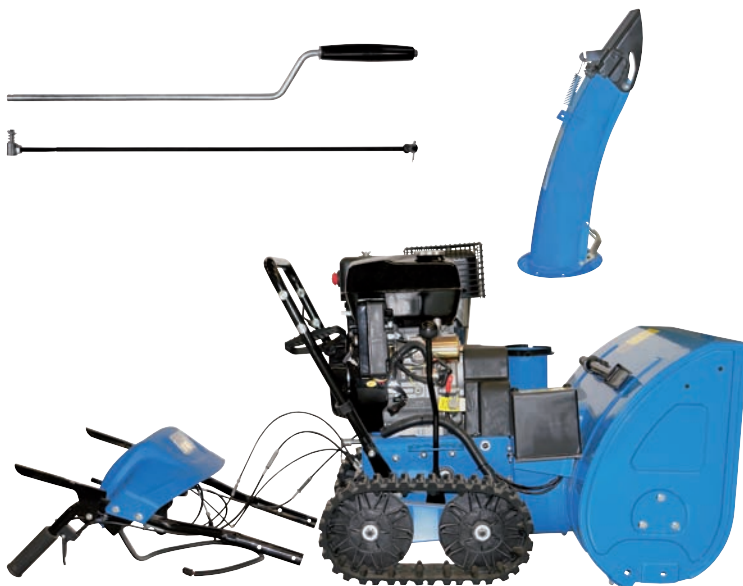
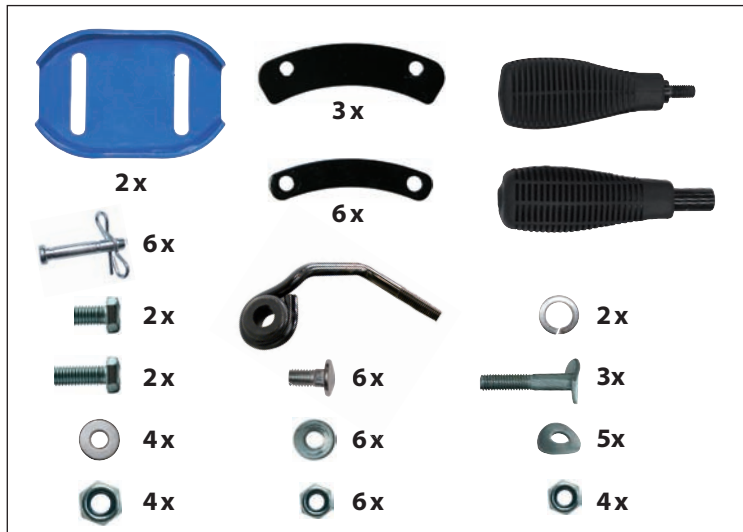

DE Montage	SI Montaža	
GB Assembly	HR Montaža	
FR Montage	BG Монтаж	
IT Montaggio	RO Montaj	
NL Montage	BA Montaža	
CZ Montáž		
SK Montáž		
HU Szerelés		

2-5

DE Inbetriebnahme	SI Uvedba v pogon	
GB Starting-up the machine	HR Puštanje u rad	
FR mise en service	BG Пускане в действие	
IT Messa in funzione	RO Punerea în funcțiune	
NL Inbedrijfstelling	BA Puštanje u rad	
CZ Uvedení do provozu		
SK Uvedenie do prevádzky		
HU Üzembe helyezés		

6-11

DE Betrieb	SI Delovanje	
GB Operation	HR Rad	
FR Fonctionnement	BG Работа	
IT Esercizio	RO Funcționare	
NL Gebruik	BA Rad	
CZ Provoz		
SK Prevádzka		
HU Üzemeltetés		

12-17

DE Reinigung / Wartung	SI Čiščenje / Vzdrževanje	
GB Cleaning / Maintenance	HR Čišćenje / Održavanje	
FR Nettoyage / Entretien	BG Чистене / Поддръжка	
IT Pulizia / Manutenzione	RO Curățare / Întreținere	
NL Schoonmaken / Onderhoud	BA Čišćenje / Održavanje	
CZ Čištění / Údržba		
SK Čistenie / Údržba		
HU Tisztítás / Karbantartás		

18-24



DE **Montage**
 GB Assembly
 FR Montage
 IT Montaggio
 NL Montage
 CZ Montáž
 SK Montáž
 HU Szerelés

SI Montaža
 HR Montaža
 BG Монтаж
 RO Montaj
 BA Montaža



GSF 620 8 PS BS • GRSF 11 PS

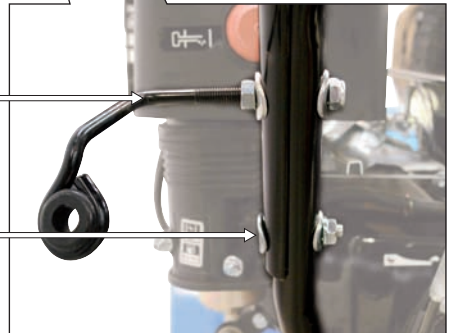
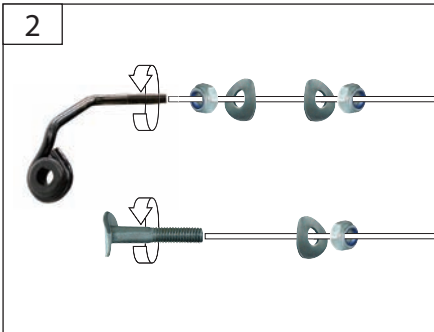
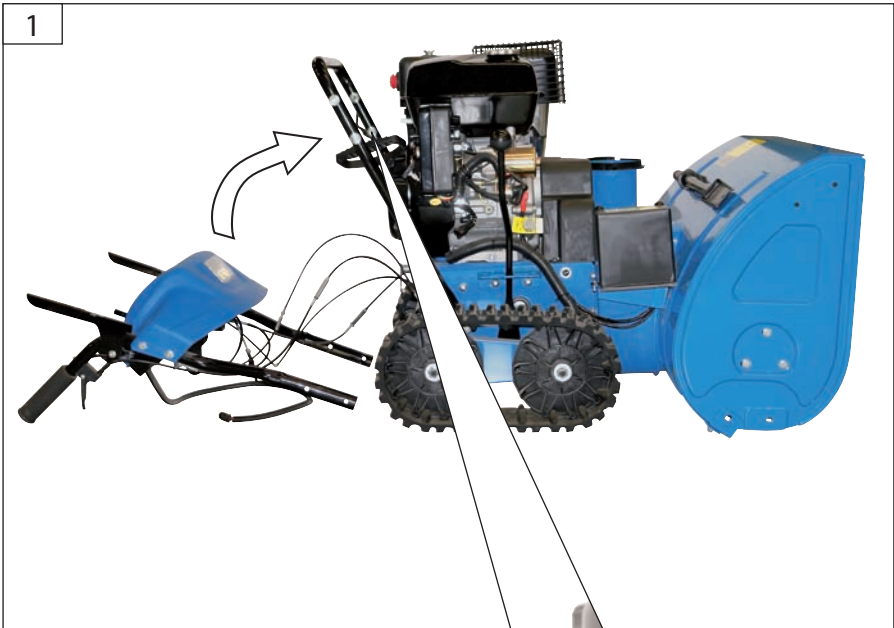

DE **Montage**GB **Assembly**FR **Montage**IT **Montaggio**NL **Montage**CZ **Montáž**SK **Montáž**HU **Szerelés**SI **Montaža**HR **Montaža**BG **Монтаж**RO **Montaj**BA **Montaža**

1



GSF 620 8 PS BS • GRSF 11 PS

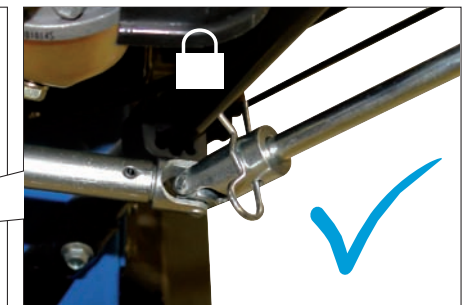
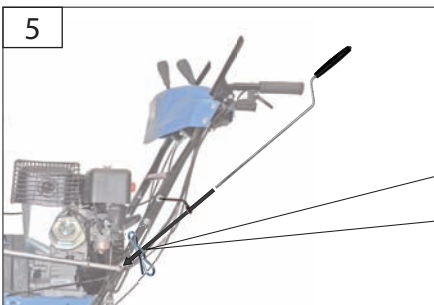
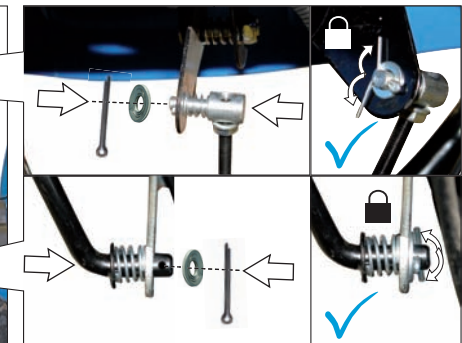
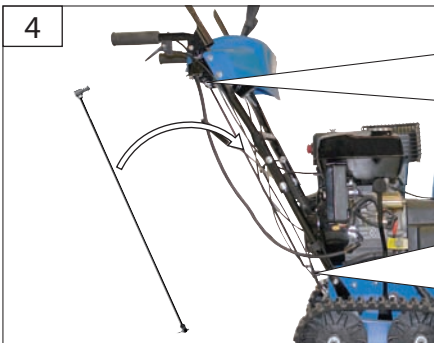
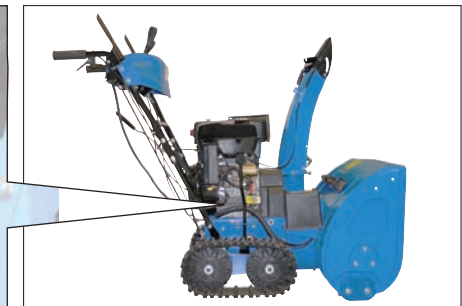

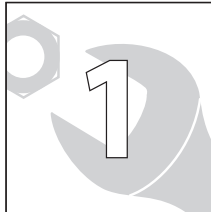

DE **Montage**
 GB Assembly
 FR Montage
 IT Montaggio
 NL Montage
 CZ Montáž
 SK Montáž
 HU Szerelés

SI Montaža
 HR Montaža
 BG Монтаж
 RO Montaj
 BA Montaža



GSF 620 8 PS BS • GRSF 11 PS

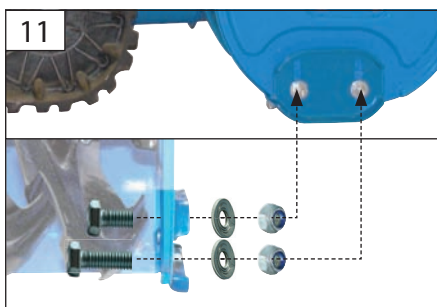
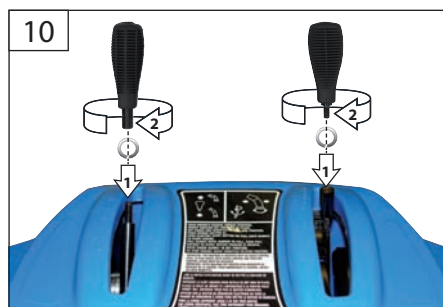
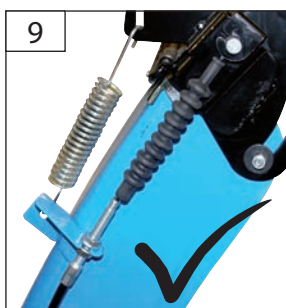
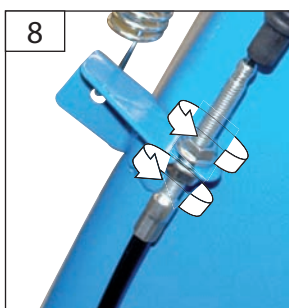
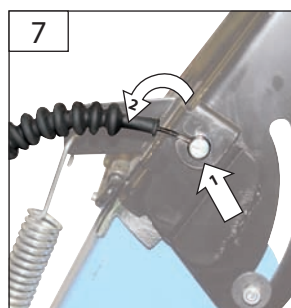
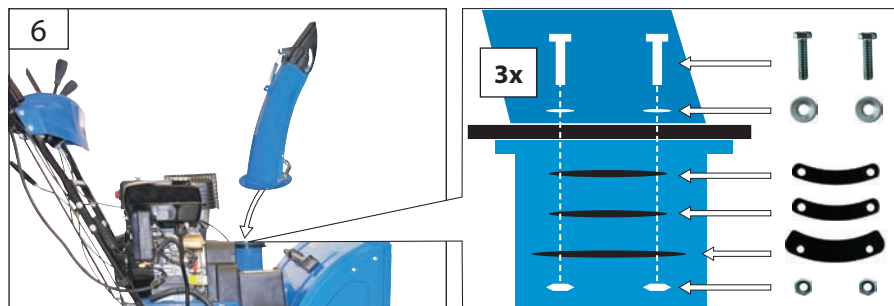

DE	Batterie	SI	Battery
GB	Battery	HR	Baterija
FR	Batterie	BG	батерия
IT	Batteria	RO	Acumulator
NL	Batterij	BA	Baterija
CZ	Baterie		
SK	Batéria		
HU	Akkumulátor		



GRSF 11 PS

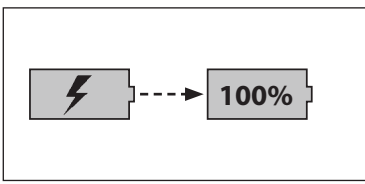
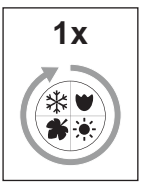
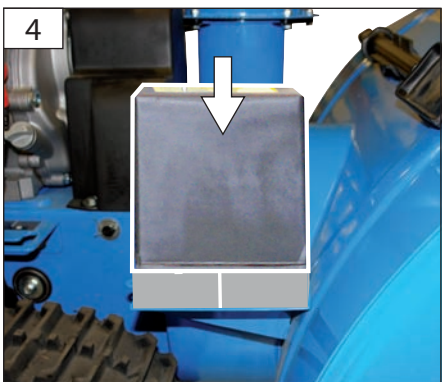
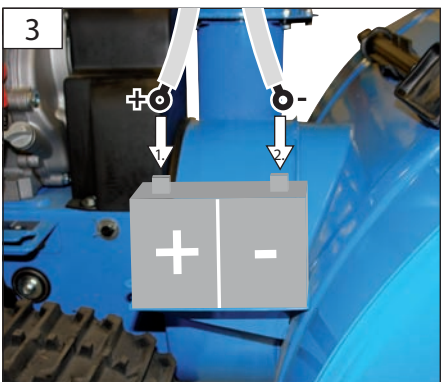
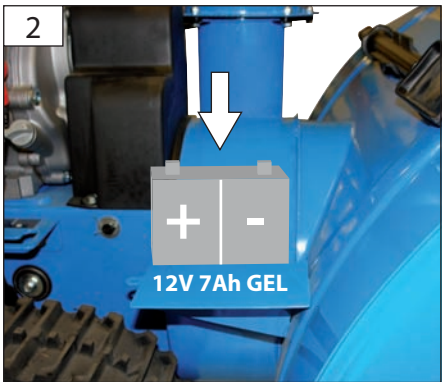
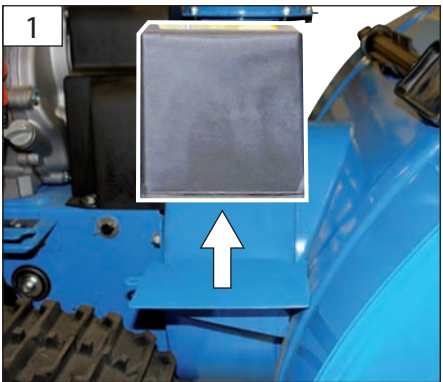

TIP
GAB 5A
 #85057



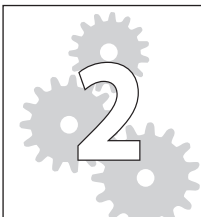

DE **Ölstand kontrollieren**
 GB Oil level inspection
 FR Contrôle du niveau d'huile
 IT Controllo livello d'olio
 NL Oliepeil controleren
 CZ Kontrola stavu oleje
 SK Kontrola stavu oleja
 HU Olajszint ellenőrzése

SI Kontrola stanja olja
 HR Kontrola razine ulja
 BG Контрол на състоянието на
 маслото
 RO Verificarea stării uleiului
 BA Kontrola nivoa ulja



GRSF 11 PS



10W-40

DE **Vor Erstinbetriebnahme muss der Motor unbedingt mit Motorenöl befüllt werden. Überprüfen Sie vor jeder Inbetriebnahme den Ölstand.**

GB Check the oil level whenever the appliance is to be put into operation. Add engine oil if necessary. Check the oil level whenever the appliance is to be put into operation. Add engine oil if necessary.

FR Avant la première mise en marche, il est nécessaire de remplir le moteur d'huile de moteur. Contrôlez avant chaque mise en marche le niveau d'huile. Si nécessaire, complétez l'huile de moteur.

IT E' indispensabile previa la prima messa in funzione riempire il motore con l'olio per motore. Prima di ogni messa in funzione controllare livello d'olio. Aggiungere eventualmente l'olio per motore.

NL Vóór de eerste ingebruikname dient de motor beslist met motorolie gevuld worden. Controleer voor iedere inbedrijfstelling de oliestand. Vul eventueel de motorolie bij.

CZ Před prvním uvedením do provozu musí být motor bezpodmínečně naplněn motorovým olejem. Před každým uvedením do provozu zkontrolujte stav oleje. Motorový olej příp. Doplňte.

SK Pred prvým uvedením do prevádzky musí byť motor bezpodmienečne naplnený motorovým olejom. Pred každým uvedením do prevádzky skontrolujte stav oleja. Motorový olej príp. Doplňte.

HU Első üzembe helyezés előtt, a motorba feltétlenül töltsön megfelelő mennyiségű motorolajat! Minden üzembe helyezés előtt ellenőrizze az olaj állapotát. Szükség esetén a motorolajat feltétlenül töltsse fel.

SI Pred prvim zagonom je potrebno, da motor brezpogojno napolnite z motornim oljem. Pred vsako uvedbo naprave v pogon preverite stanje olja. Oziroma dopolnite motorno olje.

HR Prije prvog stavljanja u rad mora biti u uređaju dovoljno motornog ulja. Prije svakog stavljanja u rad, provjerite stanje ulja. Dolijte ulje prema potrebi.

BG Преди първоначално пускане в действие мотора задължително трябва да бъде допълнен с моторно масло. Преди всяко пускане в действие проверете състоянието на маслото. Еventуално допълнете моторното масло.

RO Înainte de prima punere în funcțiune, motorul trebuie neapărat umplut cu ulei de motor. Înaintea fiecărei puneri în funcțiune, controlați starea uleiului. Completați eventual uleiul de motor.

BA Prije prvog puštanja u rad mora biti u uređaju dovoljno motornog ulja. Prije svakog stavljanja u rad, provjerite stanje ulja. Ulje dolijevati prema potrebi.

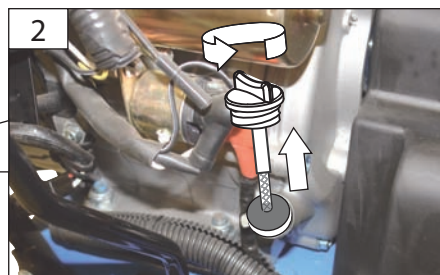
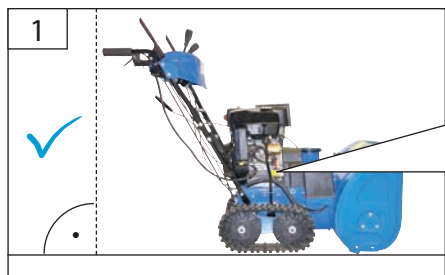

DE **Ölstand kontrollieren**

GB Oil level inspection

FR Contrôle du niveau d'huile

IT Controllo livello d'olio

NL Oliepeil controleren

CZ Kontrola stavu oleje

SK Kontrola stavu oleja

HU Olajszint ellenőrzése

SI Kontrola stanja olja

HR Kontrola razine ulja

BG Контрол на състоянието на
маслото

RO Verificarea stării uleiului

BA Kontrola nivoja ulja

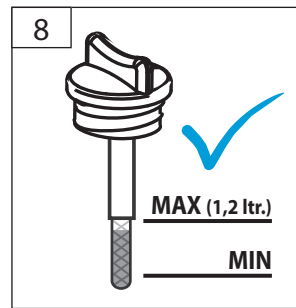
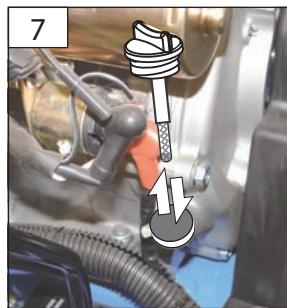
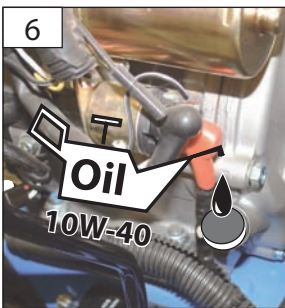
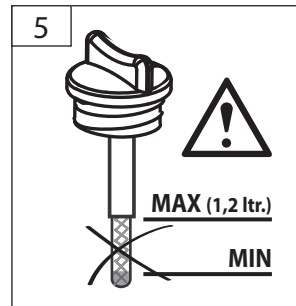
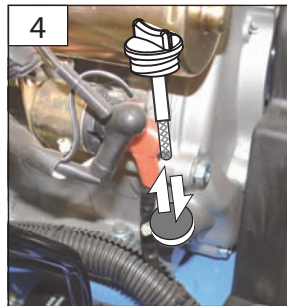
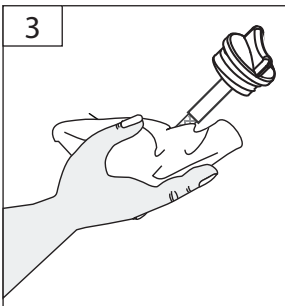

GRSF 11 PS

DE **GSF 620 8 PS BS**
siehe **Motoranleitung B&S**GB GSF 620 8 PS BS
see B&S motor manualFR GSF 620 8 PS BS
voir le mode d'emploi du moteur B&SIT GSF 620 8 PS BS
vedi manuale d'uso per il motore B&SNL GSF 620 8 PS BS
zie motorhandleiding B&SCZ GSF 620 8 PS BS
viz návod k motoru B&SSK GSF 620 8 PS BS
pozrite návod k motoru B&SHU GSF 620 8 PS BS
lásd a B&S motor használati útmutatójátSI GSF 620 8 PS BS
glej navodila za motor B&SHR GSF 620 8 PS BS
vidi uputstva za motor B&SBG GSF 620 8 PS BS
виж инструкцията за двигателя B&SRO GSF 620 8 PS BS
v. manualul referitor la motor B&SBA GSF 620 8 PS BS
vidi uputstva za motor B&S



DE **Tanken**
 GB Fuel tank filling
 FR Ravitaillement
 IT Rabbocco
 NL Tanken
 CZ Tankování
 SK Tankovanie
 HU Tankolás

SI Dolivanje goriva
 HR Dopunjavanje goriva
 BG Зареждане
 RO Alimentarea cu combustibil
 BA Dopunjavanje goriva



GRSF 11 PS

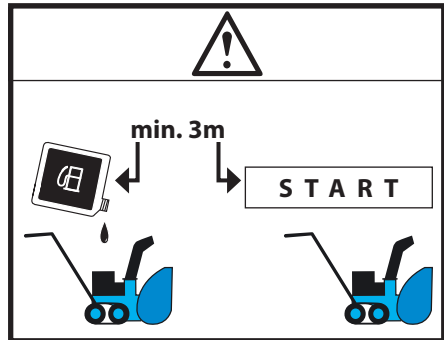
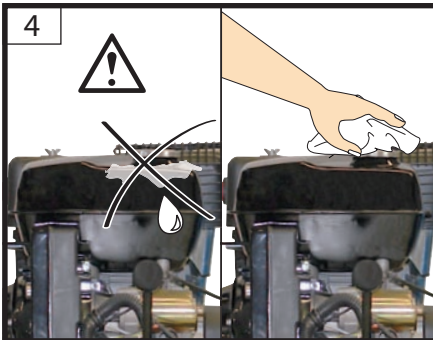
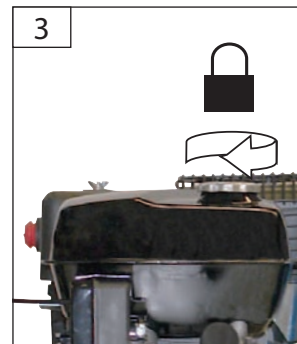
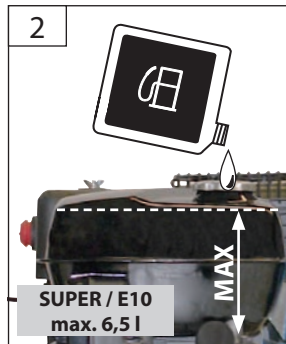
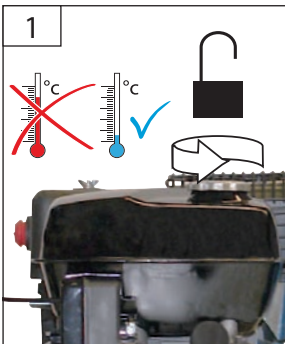

DE **GSF 620 8 PS BS**
siehe Motoranleitung B&S
 GB GSF 620 8 PS BS - see B&S motor manual
 FR GSF 620 8 PS BS
 voir le mode d'emploi du moteur B&S
 IT GSF 620 8 PS BS
 vedi manuale d'uso per il motore B&S
 NL GSF 620 8 PS BS - zie motorhandleiding B&S
 CZ GSF 620 8 PS BS - viz návod k motoru B&S
 SK GSF 620 8 PS BS - pozrite návod k motoru B&S

HU GSF 620 8 PS BS
 lásd a B&S motor használati útmutatóját
 SI GSF 620 8 PS BS - glej navodila za motor B&S
 HR GSF 620 8 PS BS - vidi uputstva za motor B&S
 BG GSF 620 8 PS BS
 виж инструкцията за двигателя B&S
 RO GSF 620 8 PS BS
 v. manualul referitor la motor B&S
 BA GSF 620 8 PS BS - vidi uputstva za motor B&S

DE Räumplatte und Gleitkufe

GB Plough and skid

FR Soc et patin

IT La lama regolabile e slittino

NL Ruimerplaat en glij-ijzer

CZ Radlice a lyžina

SK Radlica a lyžina

HU Eke és vezetősín

SI Lemež in drsna površina

HR Ralica i klizna površina

BG острие и релси

RO brăzdar și șină

BA Ralica i klizna površina



GSF 6208 PS BS • GRSF 11 PS

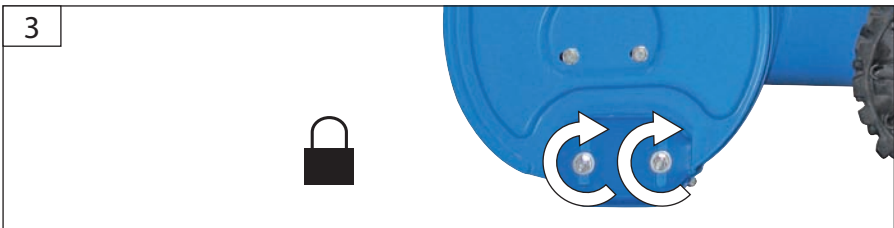
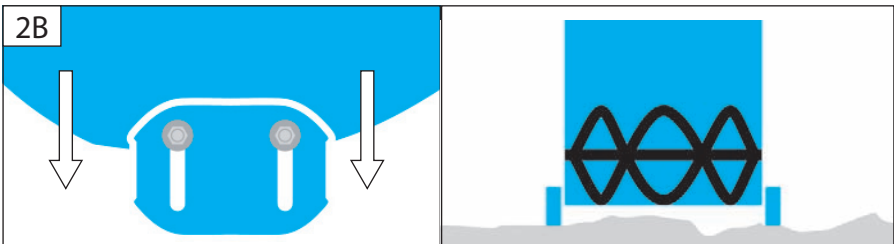
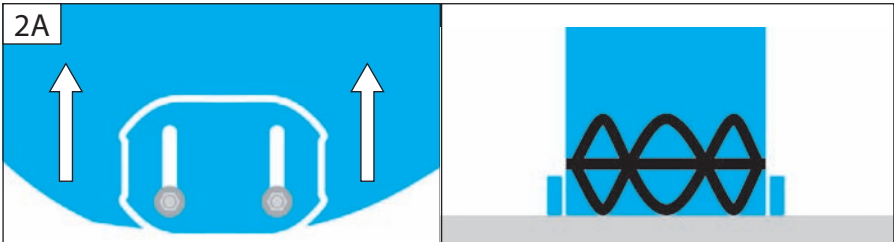

2

DE **Inbetriebnahme**
 GB Starting-up the machine
 FR mise en service
 IT Messa in funzione
 NL Inbedrijfstelling
 CZ Uvedení do provozu
 SK Uvedenie do prevádzky
 HU Üzembe helyezés

SI Uvedba v pogon
 HR Puštanje u rad
 BG Пускане в действие
 RO Punerea în funcțiune
 BA Puštanje u rad

STOP

GSF 6208 PS BS • GRSF 11 PS

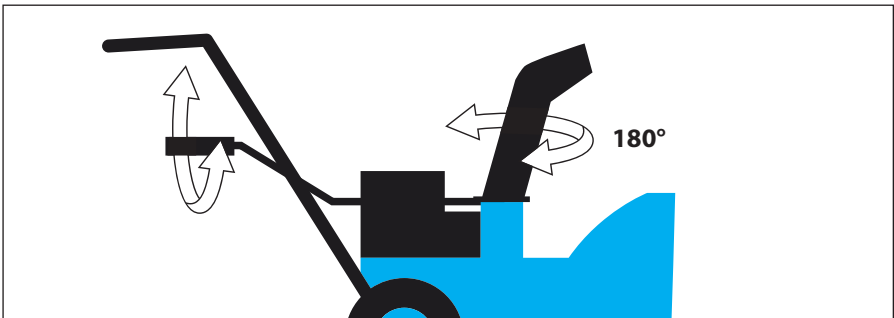
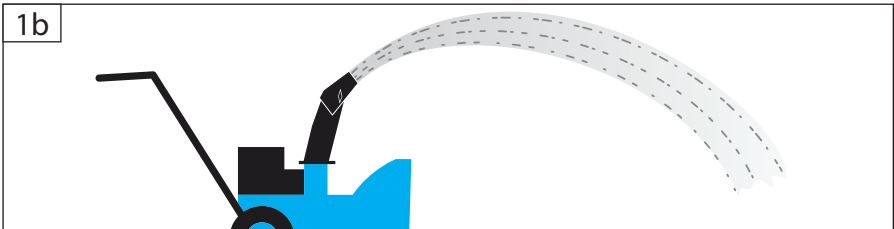
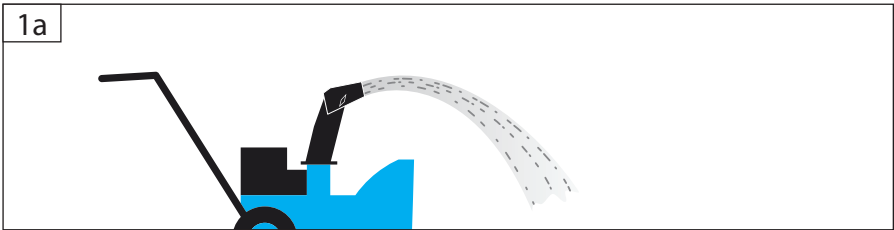
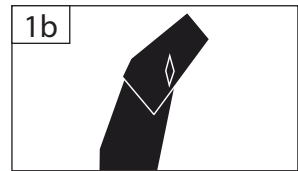
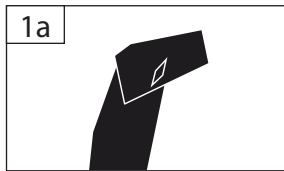
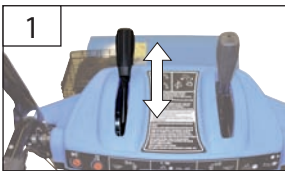

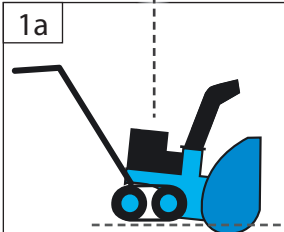
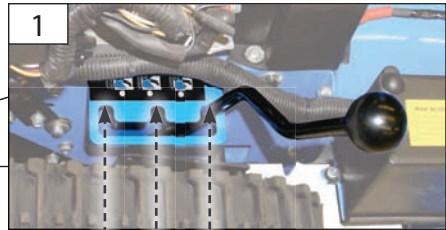
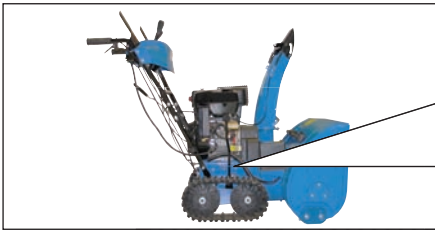
DE Inbetriebnahme**GB Starting-up the machine****FR mise en service****IT Messa in funzione****NL Inbedrijfstelling****CZ Uvedení do provozu****SK Uvedenie do prevádzky****HU Üzembe helyezés****SI Uvedba v pogon****HR Puštanje u rad****BG Пускане в действие****RO Punerea în funcțiune****BA Puštanje u rad****GRSF 11 PS****DE Vereist**

GB Frozen

FR Gelé

IT Congelato

NL IJzig

CZ Zamrzlé

SK Zamrznuté

HU Befagyott

SI Zamrznjeno

HR Smrznjeno

BG Замразени

RO Înghețat

BA Smrznjeno

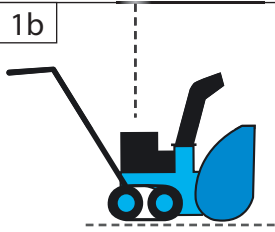
**DE Normal**

GB Normal

FR Normal

IT Normale

NL Normaal

CZ Normální

SK Normálne

HU Normális

SI Običajno

HR Normalno

BG Нормални

RO Normal

BA Normalno

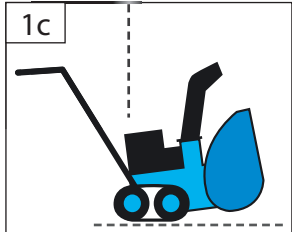
**DE Transport**

GB transport

FR Transport

IT Trasporto

NL Transport

CZ Přeprava

SK Transport

HU Szállítás

SI Transport

HR Prijevoz

BG Транспортиране

RO Transport

BA Prevoz

START

3

STOP

DE **Betrieb - START**

GB Operation - START

FR Fonctionnement - START

IT Esercizio - START

NL Gebruik - START

CZ Provoz - START

SK Prevádzka - START

HU Üzemeltetés - START

SI Delovanje - START

HR Rad - START

BG Работа - START

RO Funcționare - START

BA Rad - START



GRSF 11 PS

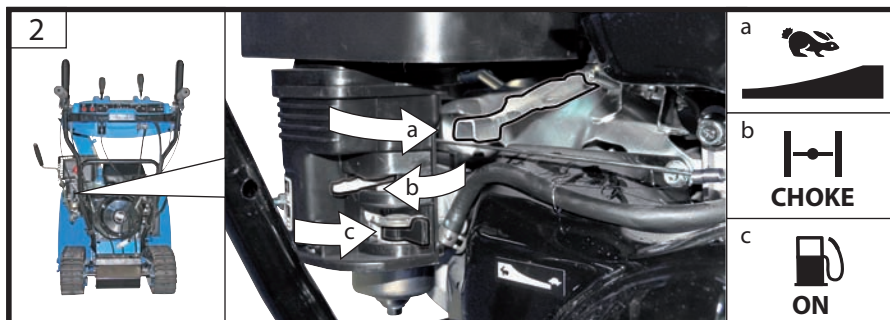
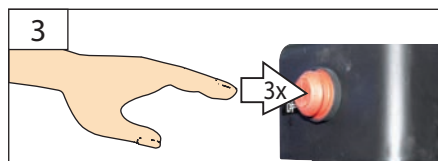
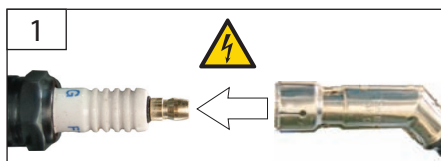
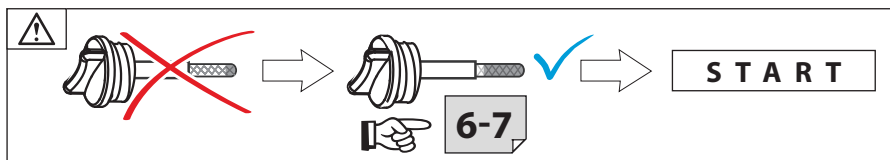

DE Choke muss nur geöffnet werden, wenn der Motor kalt ist.

GB The choke may only be open when the engine is cold.

FR Le starter doit être ouvert uniquement lorsque le moteur est froid.

IT Lo starter deve essere azionato solo a motore freddo.

NL De choke mag alleen gebruikt worden, als de motor koud is.

CZ Sytič musí být otevřený jen tehdy, je-li motor studený.

SK Sýtič musí byť otvorený len vtedy, ak je motor studený.

HU A dűsítő csak akkor lehet nyitva, ha a motor hideg.

SI Čok je lahko odprt le tedaj, kadar je motor hladen.

HR Saturator mora biti otvoren samo, dok je motor hladen.

BG Ръчната газ трябва да бъде отворена само тогава, когато мотора е студен.

RO Saturatorul poate să fie deschis numai dacă motorul este rece.

BA Čok mora biti otvoren samo, dok je motor hladen.

DE **Betrieb - START**GB **Operation - START**FR **Fonctionnement - START**IT **Esercizio - START**NL **Gebruik - START**CZ **Provoz - START**SK **Prevádzka - START**HU **Üzemeltetés - START**SI **Delovanje - START**HR **Rad - START**BG **Работа - START**RO **Funcționare - START**BA **Rad - START**START
3
STOP

GRSF 11 PS

4		START 						
4a	START 	<table border="1"> <tr> <td data-bbox="560 662 616 1005">4b</td> <td data-bbox="616 662 806 1005"> START </td> <td data-bbox="806 662 1002 1005"> </td> </tr> <tr> <td colspan="2" data-bbox="560 1005 716 1152"> </td> <td data-bbox="716 1005 1002 1152"> </td> </tr> </table>	4b	START 				
4b	START 							

5	
---	--

RUN

	<p>DE GSF 620 8 PS BS - siehe Motoranleitung B&S</p> <p>GB GSF 620 8 PS BS - see B&S motor manual</p> <p>FR GSF 620 8 PS BS - voir le mode d'emploi du moteur B&S</p> <p>IT GSF 620 8 PS BS - vedi manuale d'uso per il motore B&S</p> <p>NL GSF 620 8 PS BS - zie motorhandleiding B&S</p> <p>CZ GSF 620 8 PS BS - viz návod k motoru B&S</p> <p>SK GSF 620 8 PS BS - pozrite návod k motoru B&S</p> <p>HU GSF 620 8 PS BS - lásd a B&S motor használati útmutatóját</p> <p>SI GSF 620 8 PS BS - glej navodila za motor B&S</p> <p>HR GSF 620 8 PS BS - vidi uputstva za motor B&S</p> <p>BG GSF 620 8 PS BS - виж инструкцията за двигателя B&S</p> <p>RO GSF 620 8 PS BS - v. manualul referitor la motor B&S</p> <p>BA GSF 620 8 PS BS - vidi uputstva za motor B&S</p>
--	--

START 3 STOP

DE **Betrieb**
 GB Operation
 FR Fonctionnement
 IT Esercizio
 NL Gebruik
 CZ Provoz
 SK Prevádzka
 HU Üzemeltetés

SI Delovanje
 HR Rad
 BG Работа
 RO Funcționare
 BA Rad



GSF 6208 PS BS • GRSF 11 PS

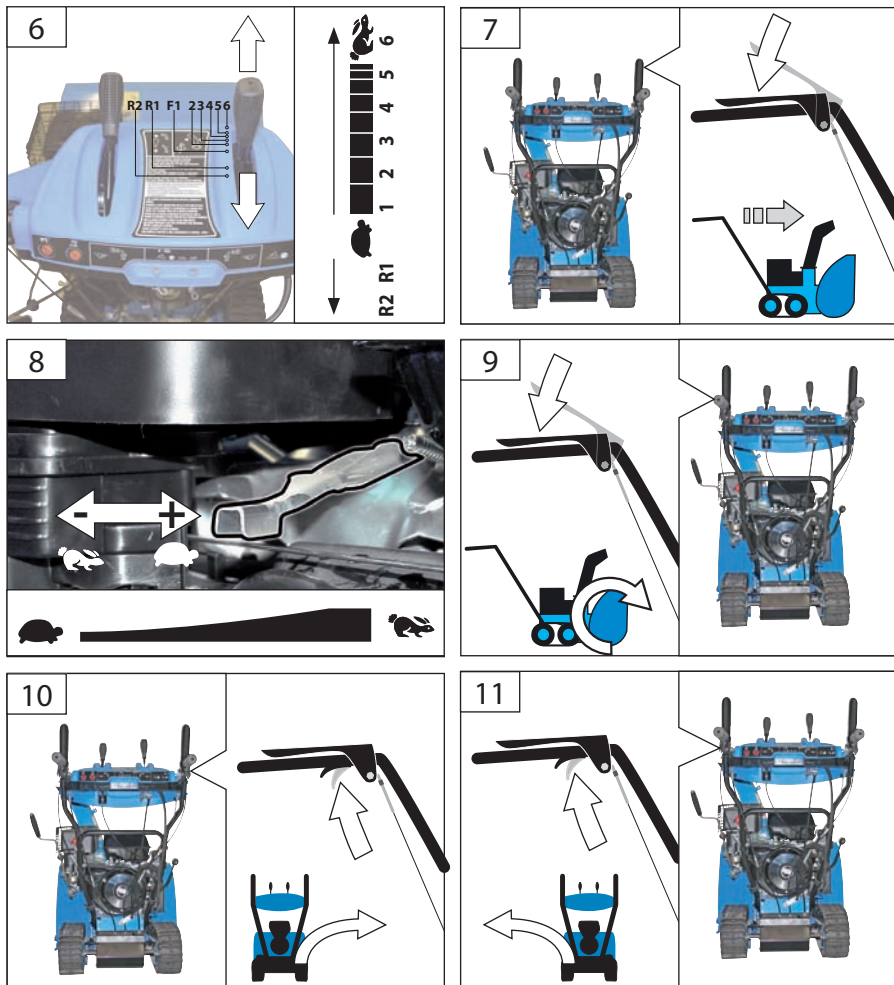

DE **Betrieb**
 GB Operation
 FR Fonctionnement
 IT Esercizio
 NL Gebruik
 CZ Provoz
 SK Prevádzka
 HU Üzemeltetés

SI Delovanje
 HR Rad
 BG Работа
 RO Funcționare
 BA Rad

START
 3
 STOP



GSF 6208 PS BS • GRSF 11 PS

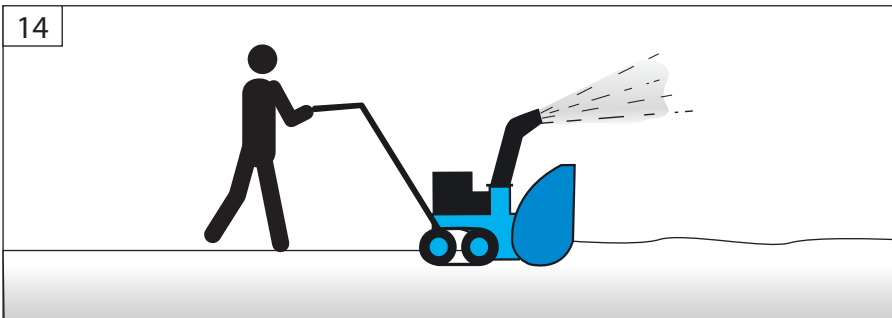
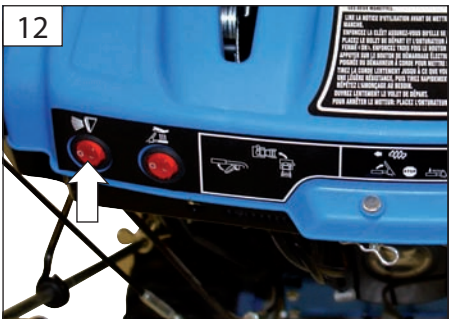

START
3
STOP

DE **Betrieb**
GB Operation
FR Fonctionnement
IT Esercizio
NL Gebruik
CZ Provoz
SK Prevádzka
HU Üzemeltetés

SI Delovanje
HR Rad
BG Работа
RO Funcționare
BA Rad



GSF 6208 PS BS • GRSF 11 PS

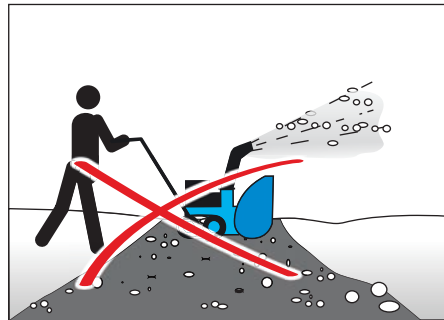
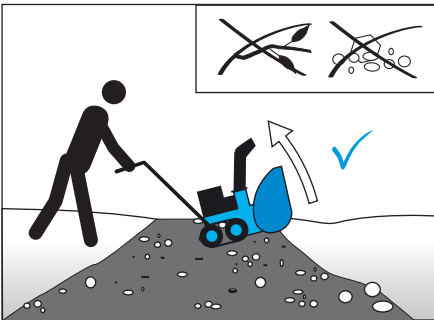
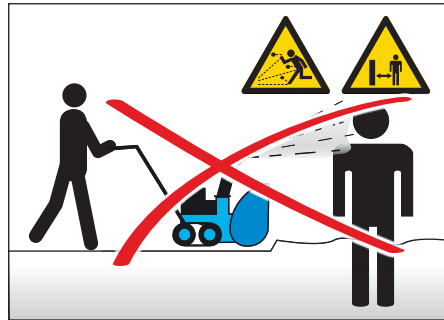
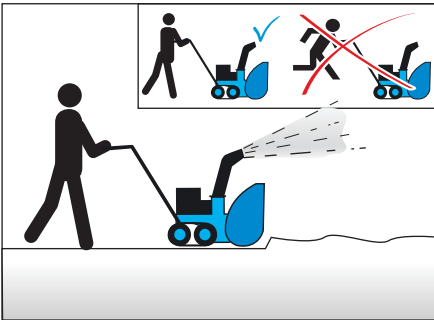

DE	Betrieb - STOP	SI	Delovanje - STOP
GB	Operation - STOP	HR	Rad - STOP
FR	Fonctionnement - STOP	BG	Работа - STOP
IT	Esercizio - STOP	RO	Funcționare - STOP
NL	Gebruik - STOP	BA	Rad - STOP
CZ	Provoz - STOP		
SK	Prevádzka - STOP		
HU	Üzemeltetés - STOP		

START
3
STOP



GRSF 11 PS

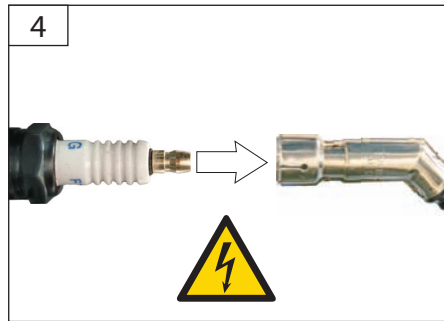
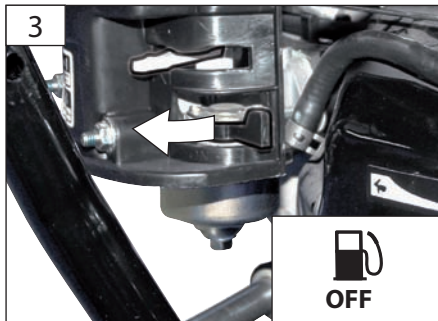
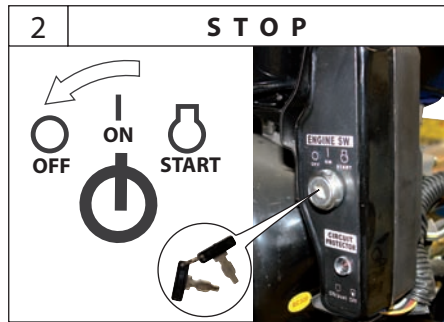
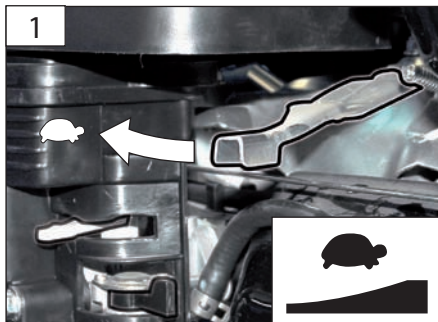

<p>STOP</p>	DE	GSF 620 8 PS BS siehe Motoranleitung B&S	HU	GSF 620 8 PS BS lásd a B&S motor használati útmutatóját
	GB	GSF 620 8 PS BS see B&S motor manual	SI	GSF 620 8 PS BS glej navodila za motor B&S
	FR	GSF 620 8 PS BS voir le mode d'emploi du moteur B&S	HR	GSF 620 8 PS BS vidi uputstva za motor B&S
	IT	GSF 620 8 PS BS vedi manuale d'uso per il motore B&S	BG	GSF 620 8 PS BS виж инструкцията за двигателя B&S
	NL	GSF 620 8 PS BS zie motorhandleiding B&S	RO	GSF 620 8 PS BS v. manualul referitor la motor B&S
	CZ	GSF 620 8 PS BS viz návod k motoru B&S	BA	GSF 620 8 PS BS vidi uputstva za motor B&S
	SK	GSF 620 8 PS BS pozrite návod k motoru B&S		

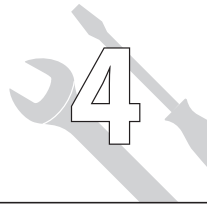

DE **Reinigung / Wartung**
 GB Cleaning / Maintenance
 FR Nettoyage / Entretien
 IT Pulizia / Manutenzione
 NL Schoonmaken / Onderhoud
 CZ Čištění / Údržba
 SK Čistenie / Údržba
 HU Tisztítás / Karbantartás

SI Čiščenje / Vzdrževanje
 HR Čišćenje / Održavanje
 BG Чистене / Поддръжка
 RO Curățare / Întreținere
 BA Čišćenje / Održavanje



GSF 6208 PS BS • GRSF 11 PS

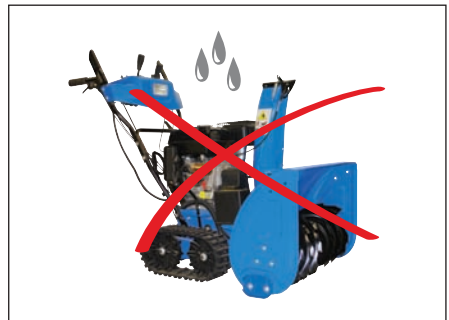
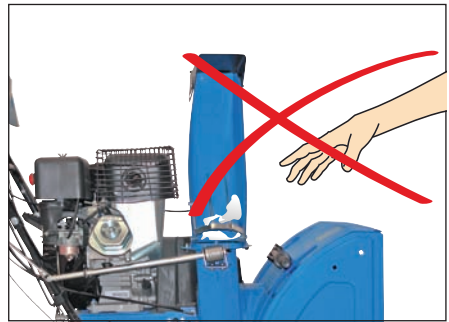
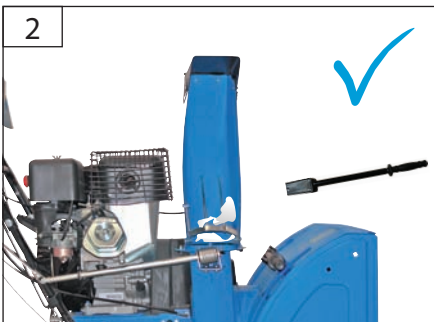
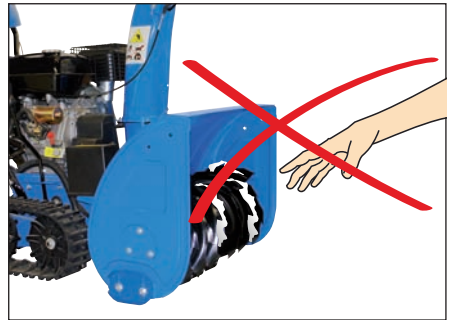
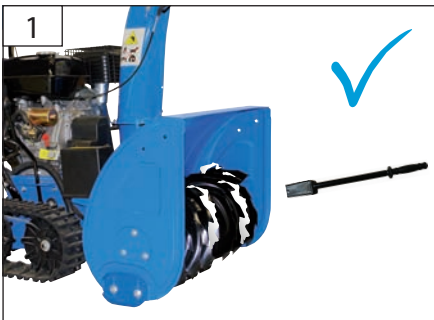

DE **Reinigung / Wartung**

GB Cleaning / Maintenance

FR Nettoyage / Entretien

IT Pulizia / Manutenzione

NL Schoonmaken / Onderhoud

CZ Čištění / Údržba

SK Čistenie / Údržba

HU Tisztítás / Karbantartás

SI Čiščenje / Vzdrževanje

HR Čišćenje / Održavanje

BG Чистене / Поддръжка

RO Curățare / Întreținere

BA Čišćenje / Održavanje

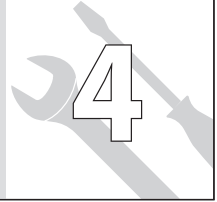

GSF 6208 PS BS • GRSF 11 PS

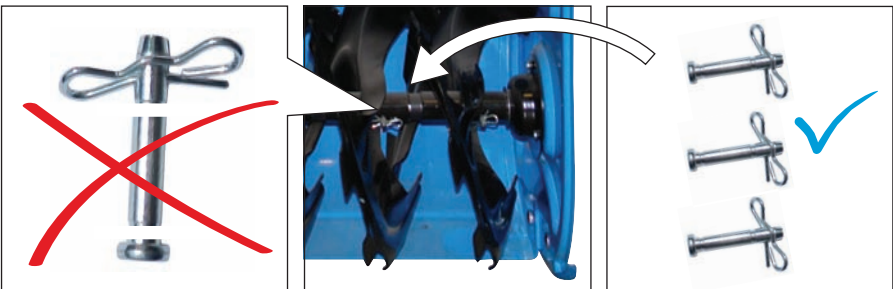
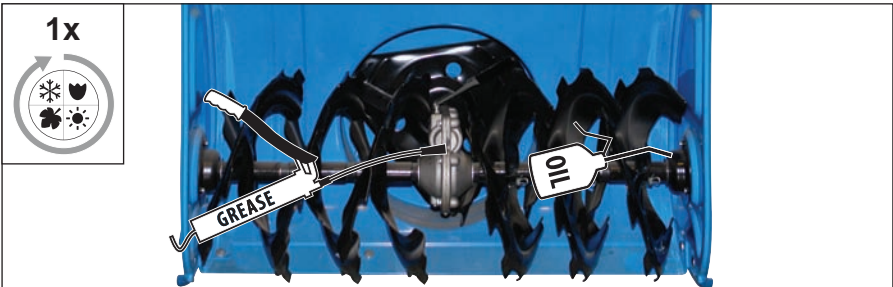
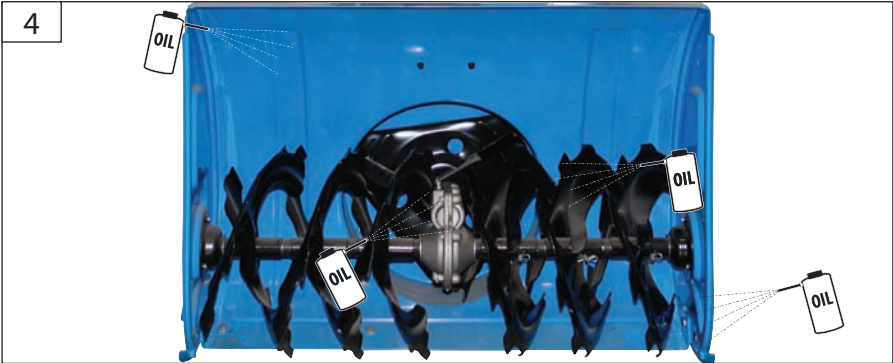



DE **Ölwechsel**

GB Oil change

FR Remplacement d'huile

IT Cambio dell'olio

NL Výměna oleje

CZ Zapalovací svíčka

SK Vzduchový filtr

HU Olajcsere

SI Menjava olja

HR Zamjena ulja

BG Смяна на маслото

RO Înlocuirea uleiului

BA Zamjena ulja



GRSF 11 PS

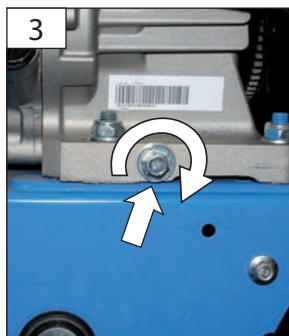
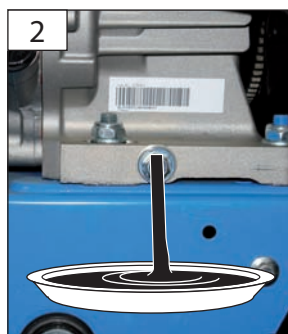
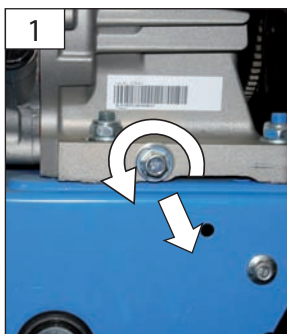
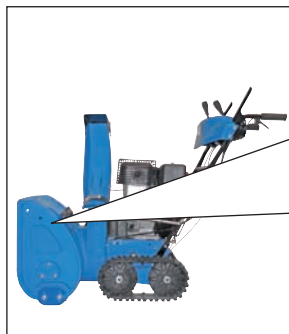

4

DE **Ölstand auffüllen/kontrollieren!**

GB Check the oil level/add oil!

FR Contrôlez le niveau d'huile/complétez de l'huile!

IT Controllare il livello dell'olio/rabboccare di olio

NL Oliestand aanvullen/controleren!

CZ Zkontrolujte stav oleje/dolijte olej!

SK Skontrolujte stav oleja / dolejte olej!

HU Töltse fel az olajszint ellenőrzése!

SLO Preverite stanje olja/dolijte olje!

HR Provjerite stanje ulja/dolijte ulje!

BG Проверете състоянието на маслото/допълнете масло!

RO Controlați starea uleiului/completați uleiul!

BA Provjerite stanje ulja/prema potrebi dolijte!



6-7



DE **GSF 620 8 PS BS**
siehe **Motoranleitung B&S**

GB GSF 620 8 PS BS - see B&S motor manual

FR GSF 620 8 PS BS
voir le mode d'emploi du moteur B&S

IT GSF 620 8 PS BS
vedi manuale d'uso per il motore B&S

NL GSF 620 8 PS BS - zie motorhandleiding B&S

CZ GSF 620 8 PS BS - viz návod k motoru B&S

SK GSF 620 8 PS BS - pozrite návod k motoru B&S

HU GSF 620 8 PS BS
lásd a B&S motor használati útmutatóját

SI GSF 620 8 PS BS - glej navodila za motor B&S

HR GSF 620 8 PS BS - vidi uputstva za motor B&S

BG GSF 620 8 PS BS
виж инструкцията за двигателя B&S

RO GSF 620 8 PS BS
v. manualul referitor la motor B&S

BA GSF 620 8 PS BS - vidi uputstva za motor B&S

DE	Zündkerze	SI	Vžigalna svečka
GB	Spark plug	HR	Svijeća za paljenje
FR	Bougie d'allumage	BG	Запалваща свещ
IT	Candela d'accensione	RO	Bujie
NL	Bougie	BA	Svijeća za paljenje
CZ	Zapalovací svíčka		
SK	Zapaľovacia sviečka		
HU	Gyújtógyertya		



GRSF 11 PS

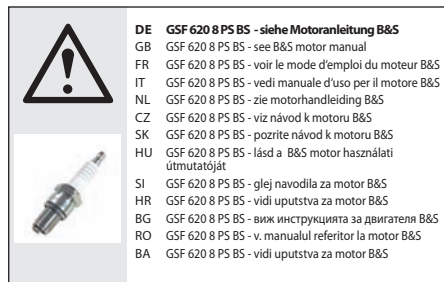
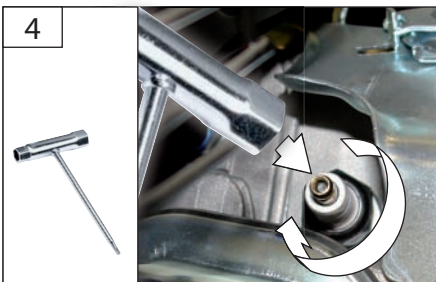
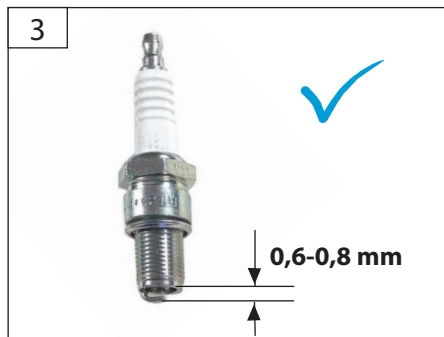
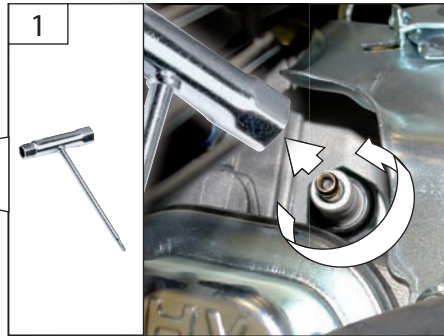
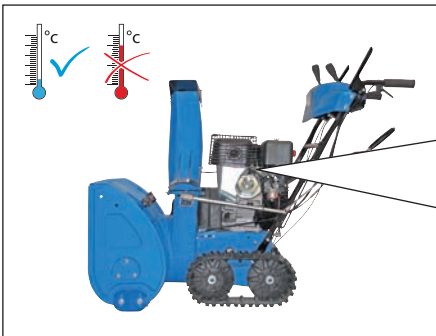



DE **Luftfilter**
 GB Air filter
 FR Filtre à air
 IT Filtro d'aria
 NL Luchtfilter
 CZ Vzduchový filtr
 SK Vzduchový filter
 HU Levegőszűrő

SI Zračni filter
 HR Zračni filter
 BG Въздушен филтър
 RO Filtru de aer
 BA Zračni filter



GRSF 11 PS

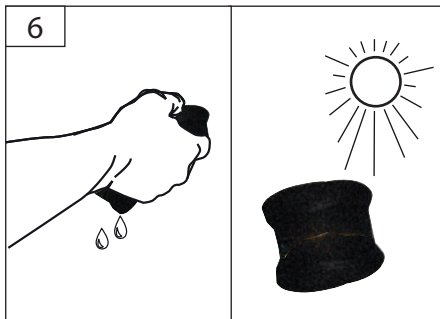
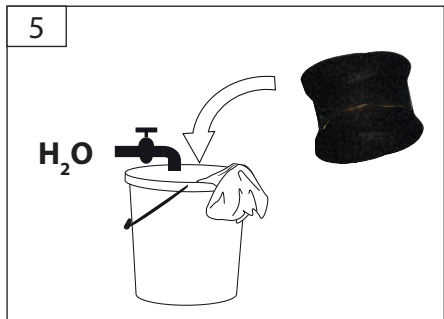
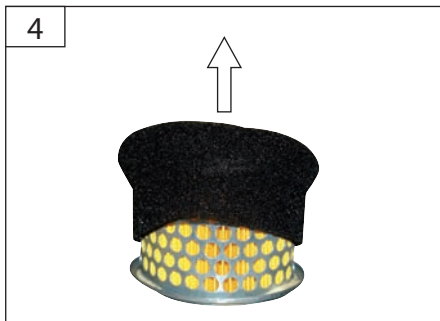
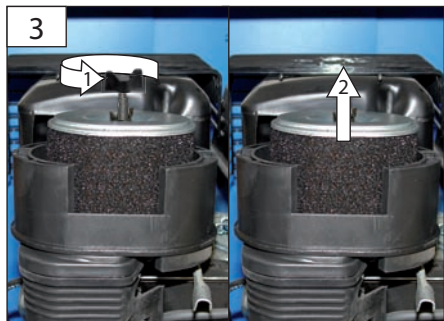
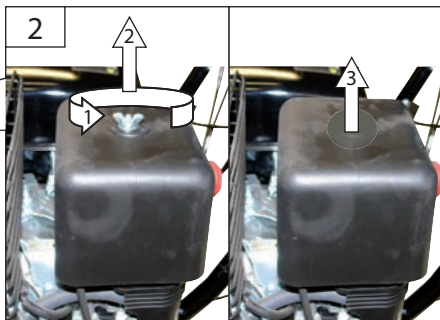
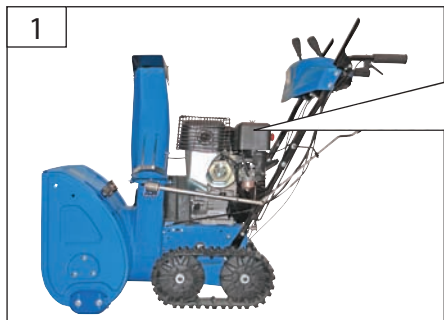

DE	Luftfilter	SI	Zračni filter
GB	Air filter	HR	Zračni filter
FR	Filtre à air	BG	Въздушен филтър
IT	Filtro d'aria	RO	Filtru de aer
NL	Luchtfilter	BA	Zračni filter
CZ	Vzduchový filtr		
SK	Vzduchový filter		
HU	Levegőszűrő		



GRSF 11 PS

7



DE Papierfilter nur mit Druckluft reinigen! Niemals Wasser benutzen!

GB Paper filter to be cleaned with compressed air only! Never use water!

FR Nettoyez le filtre en papier uniquement avec de l'air comprimé ! N'utilisez jamais de l'eau !

IT Pulire il filtro di carta solo con aria compressa! Mai utilizzare l'acqua!

NL Papieren filter slechts met perslucht schoonmaken! Nooit water gebruiken!

CZ Papirový filtr vyčistíte pouze tlakovým vzduchem! Nikdy nepoužívejte vodu!

SK Papirový filter vyčistíte iba tlakovým vzduchom! Nikdy nepoužívajte vodu!

HU A papírszűrőt csak nyomáslevegővel tisztítsa! Sose használjon vizet!

SI Papirnati filter očistite samo s tlačnim zrakom! Nikoli ne uporabljajte vode!

HR Filter od papira čistite samo komprimiranim zrakom! Nikad ne upotrebljavajte vodu!

BG Почистете хартияния филтър само със състен въздух! Не използвайте никога вода!

RO Curățați filtrul de hârtie numai cu aer comprimat. Nu utilizați niciodată apă!

BA Papirni filter čistite samo komprimiranim vazduhom! Nikada ne upotrebljavajte vodu!

8

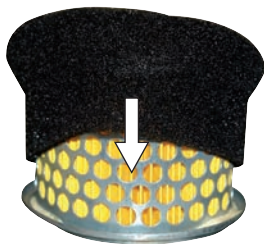

9

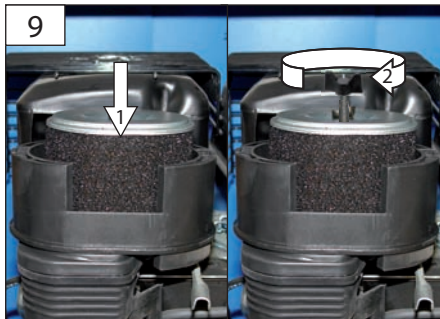

10

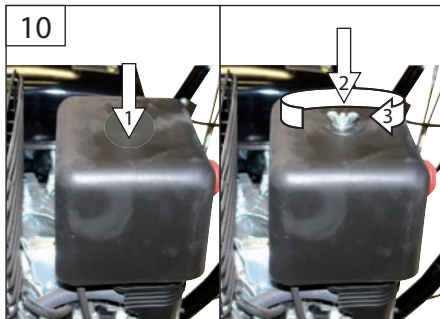

DE GSF 620 8 PS BS - siehe Motoranleitung B&S

GB GSF 620 8 PS BS - see B&S motor manual

FR GSF 620 8 PS BS - voir le mode d'emploi du moteur B&S

IT GSF 620 8 PS BS - vedi manuale d'uso per il motore B&S

NL GSF 620 8 PS BS - zie motorhandleiding B&S

CZ GSF 620 8 PS BS - viz návod k motoru B&S

SK GSF 620 8 PS BS - pozrite návod k motoru B&S

HU GSF 620 8 PS BS - lásd a B&S motor használati útmutatóját

SI GSF 620 8 PS BS - glej navodila za motor B&S

HR GSF 620 8 PS BS - vidi uputstva za motor B&S

BG GSF 620 8 PS BS - виж инструкцията за двигателя B&S

RO GSF 620 8 PS BS - v. manualul referitor la motor B&S

BA GSF 620 8 PS BS - vidi uputstva za motor B&S



DE **Glühlampe ersetzen**
 GB Change the bulb
 FR Remplacez l'ampoule
 IT Sostituire la lampada
 NL Gloeilamp vervangen
 CZ Vyměňte žárovku
 SK Vymeňte žiarovku
 HU Az égőt cserélje ki





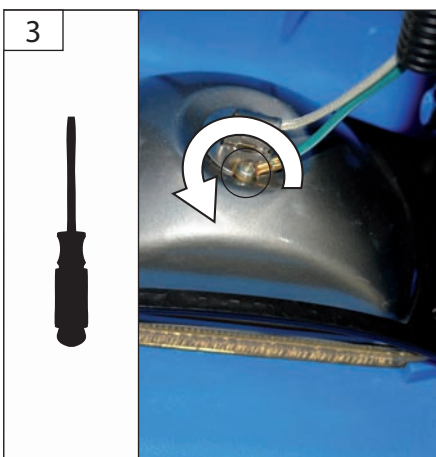
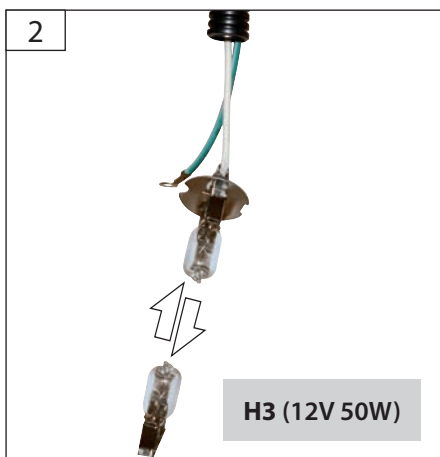
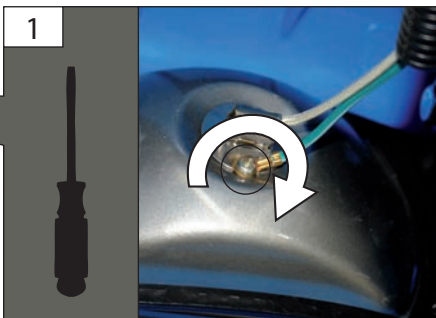

SI Zamenjajte žarnico
 HR Žarulju zamijenite
 BG Сменете лампата
 RO Înlouciți becul
 BA Zamenite sijalico.



GSF 6208 PS BS • GRSF 11 PS



Technische Daten

Schneefräse	GRSF 11 PS	GSF 620 8 PS BS
Artikel-Nr.	94575	94576
 Hubraum.....	387 cm ³	250 cm ³
 Max. Leistung.....	OHV 4-Takt-Motor, 8 kW/11 PS	B&S 4-Takt-Motor, 5,95 kW/8,0 PS
Kraftstoff.....	Benzin Bleifrei	Benzin Bleifrei
 Tankinhalt.....	6,5 l	2,7 l
 Max. Schneehöhe.....	545 mm	510 mm
 Max. Arbeitsbreite.....	700 mm	620 mm
 Auswurfweite.....	10 - 15 m	10 - 15 m
Frässhnecke Ø.....	300 mm	300 mm
 Gewicht.....	125 kg	85 kg

Geräusch- und Vibrationsangaben

 Schallleistungspegel $L_{WA}^{1)}$	106 dB (A)	104 dB (A)
--	------------	------------

Gehörschutz tragen!

¹⁾ Unsicherheit K=3 dB (A)



Benutzen Sie das Gerät erst nachdem Sie die Bedienungsanleitung aufmerksam gelesen und verstanden haben. Machen Sie sich mit den Bedienungselementen und dem richtigen Gebrauch des Gerätes vertraut.

Beachten Sie alle in der Anleitung aufgeführten Sicherheitshinweise. Verhalten Sie sich verantwortungsvoll gegenüber anderen Personen. Der Bediener ist verantwortlich für Unfälle oder Gefahren gegenüber Dritten.

Falls über den Anschluss und die Bedienung des Gerätes Zweifel entstehen sollten, wenden Sie sich an den Kundendienst.

Bestimmungsgemäße Verwendung

Die Schneefräse ist ausschließlich zum Beseitigen von Schnee auf befestigten Wegen und Flächen bestimmt; Unter Berücksichtigung der technischen Daten und Sicherheitshinweise.

⚠ Benutzen Sie das Gerät nur im Außenbereich und niemals in geschlossenen oder schlecht belüfteten Räumen.

Dieses Gerät darf nur wie angegeben bestimmungsgemäß verwendet werden. Bei Nichtbeachtung der Bestimmungen, aus den allgemein gültigen Vorschriften sowie den Bestimmungen aus dieser Anleitung, kann der Hersteller für Schäden nicht verantwortlich gemacht werden.

Sicherheitshinweise

⚠ Verletzungsgefahr!

Bringen Sie nie Körperteile oder Kleidung in die Nähe rotierender Teile des Gerätes. Halten Sie immer Abstand zur Auswurföffnung.

⚠ Verbrennungsgefahr!

Einige Maschinenteile werden beim Betrieb sehr heiß. Heiße Teile, z.B. Motor und Schalldämpfer nicht berühren.

Lesen Sie die Betriebs- und Wartungsanleitung sorgfältig durch. Machen Sie sich gründlich mit den Steuerungseinrichtungen und dem ordnungsgemäßen Gebrauch des Gerätes vertraut. Sie müssen wissen, wie das Gerät arbeitet, und wie die Steuerungseinrichtungen schnell ausgeschaltet werden können.

Lassen Sie niemals Kinder mit dem Gerät arbeiten. Lassen Sie niemals Erwachsene ohne ordnungsgemäße Einweisung mit dem Gerät arbeiten.

Halten Sie den Arbeitsbereich frei von sämtlichen Personen, insbesondere kleinen Kindern, und Haustieren.

Seien Sie vorsichtig, um zu vermeiden, dass Sie ausrutschen oder hinfallen, besonders wenn Sie rückwärts arbeiten.

Prüfen Sie das Gelände, auf dem das Gerät eingesetzt wird, und entfernen Sie alle Gegenstände, die vom Gerät erfasst und herausgeschleudert werden können.

Tragen Sie beim Arbeiten oder der Wartung Handschuhe, Schutzbrille, eng anliegende Winterkleidung und feste Schuhe mit griffiger Sohle.

Kraftstoff ist leicht entflammbar.

Bewahren Sie Kraftstoff nur in dafür zugelassenen Behältern auf.

Maschine nur im Freien und nicht in der Nähe von offenen Flammen bzw. brennenden Zigaretten tanken.

Tanken Sie vor dem Starten der Maschine. Während der Motor läuft oder noch heiß ist, darf nicht nachgetankt werden oder der Tankdeckel geöffnet werden.

Achten Sie darauf, dass kein Kraftstoff verschüttet wird. Falls Kraftstoff übergelaufen ist, darf der Motor nicht gestartet werden. Entfernen Sie das Gerät von der verschmutzten Stelle und vermeiden Sie jeglichen Zündversuch, bis sich die Kraftstoffdämpfe verflüchtigt haben.

Verstellen Sie die Höhe der Auffangabdeckung, um Kiesel oder zerkleinerte Steine zu entfernen.

Nehmen Sie keine Einstellungen vor, während die Maschine läuft (ausgenommen sind die Einstellungen, die direkt vom Hersteller empfohlen wurden).

Bitte gleichen Sie bei extremen Temperaturunterschieden die Schneefräse kurz an die Umgebungstemperatur an, bevor Sie mit dem Schneeräumen beginnen. Ein sofortiger Beginn der Räumarbeiten kann sonst zu vorzeitigem Verschleiß der Antriebswelle und sonstiger Anbauteile wie etwa der Gummilippen führen.

Der Betrieb einer jeden Maschine mit Motorantrieb kann es mit sich bringen, dass Fremdkörper in die Augen geschleudert werden.

Tragen Sie während des Betriebes oder bei der Ausführung einer Einstellung oder Reparatur immer eine Schutzbrille oder einen Augenschutz.

Bringen Sie Hände oder Füße nicht in die Nähe oder unter rotierende Teile. Bleiben Sie stets außerhalb des Bereiches der Auswurföffnung.

Seien Sie extrem vorsichtig, wenn Sie auf Kiesefahrten, -gehsteigen oder -straßen arbeiten oder diese überqueren, und bleiben Sie wachsam im Hinblick auf versteckte Gefahren oder den Verkehr.

Nachdem Sie auf einen Fremdkörper gestoßen sind, schalten Sie den Motor ab, trennen Sie das Kabel von der Zündkerze, untersuchen Sie die Schneefräse gründlich auf jeglichen Schaden, und reparieren Sie den Schaden, bevor Sie die Schneefräse wieder in Betrieb setzen und damit arbeiten.

Sollte das Gerät unnormal zu vibrieren beginnen, schalten Sie den Motor ab, und suchen Sie sofort nach der Ursache. Vibrationen sind generell eine Warnung vor einer Betriebsstörung.

Schalten Sie immer dann den Motor ab, wenn Sie die Betriebsposition verlassen, bevor Sie das Laufradgehäuse oder den Auswurfkanal von Verstopfungen befreien, und wenn Sie Reparaturen, Einstellungen oder Inspektionen vornehmen.

Stellen Sie beim Reinigen, Reparieren oder Kontrollieren sicher, dass der/das Aufnehmer/Laufrad sowie alle beweglichen Teile angehalten haben.

Betreiben Sie das Gerät niemals in Räumen, sondern ausschließlich im Freien.

Räumen Sie keinen Schnee quer über die Fläche von Hängen. Seien Sie extrem vorsichtig, wenn Sie auf Hängen die Richtung wechseln. Versuchen Sie nicht, steile Hänge zu räumen.

Betreiben Sie die Schneefräse niemals, ohne dass ordnungsgemäße Abweiser, Bleche oder sonstige Schutzvorrichtungen an ihrem Platz sind.

Betreiben Sie die Schneefräse niemals in der Nähe von Glaseinfassungen, Autos, Fensterschächten, abseitigen Bereichen usw. ohne die ordnungsgemäße Einstellung des Schneeauswurfwinkels. Halten Sie Kinder und Haustiere fern.

Überlasten Sie nicht die Leistungsfähigkeit der Maschine, indem Sie versuchen, den Schnee bei zu schneller Geschwindigkeit zu räumen.

Betreiben Sie die Maschine niemals bei hohen Fördergeschwindigkeiten auf rutschigen Oberflächen. Seien Sie vorsichtig beim Rückwärtsfahren.

Richten Sie den Auswurf niemals auf Umstehende oder lassen jemanden vor dem Gerät stehen.

Unterbrechen Sie die Stromzufuhr zum Aufnehmer/Laufrad, wenn die Schneefräse transportiert wird oder nicht in Gebrauch ist.

Verwenden Sie nur solche Zusatzgeräte und Zubehörteile, die vom Hersteller der Schneefräse zugelassen wurden (wie beispielsweise Radgewichte, Gegengewichte, Kabinen usw.).

Betreiben Sie die Schneefräse niemals ohne gute Sicht oder Beleuchtung. Vergewissern Sie sich immer Ihrer Trittsicherheit, und halten Sie die Griffe sicher fest. Gehen Sie; rennen Sie niemals.

Lassen Sie keine Personen auf dem Gerät mitfahren.

Stellen Sie den Motor ab, ziehen Sie den Netzstecker, wenn Sie mit dem Gerät nicht arbeiten das Gerät verlassen oder Einstellungs-, Wartungs- oder Reparaturarbeiten vornehmen.

Betreiben Sie das Gerät nur im einwandfreien Zustand. Führen Sie vor jedem Betreiben eine Sichtprüfung durch. Kontrollieren Sie besonders Sicherheitseinrichtungen, elektrische Bedienelemente, elektrische Leitungen und Schraubverbindungen auf Beschädigungen und festen Sitz. Ersetzen Sie gegebene

nenfalls beschädigte Teile vor dem Betreiben.

Lassen Sie den Motor abkühlen, bevor Sie das Gerät in geschlossenen Räumen abstellen.

Vor Erstinbetriebnahme muss der Motor unbedingt mit Motorenöl befüllt werden.

Überprüfen Sie vor jeder Inbetriebnahme den Ölstand. Füllen Sie ggf. Motorenöl nach.

Bewahren Sie niemals die Maschine mit Benzin im Tank innerhalb eines Gebäudes auf, in dem möglicherweise Benzindämpfe mit offenem Feuer oder Funken in Berührung kommen können.

Bei längerer Lagerung Maschine nur mit leerem Tank aufbewahren.

Ändern Sie nicht die Regeleinstellung des Motors und überdrehen Sie ihn nicht.

Anforderungen an den Bediener

Der Bediener muss vor Gebrauch des Gerätes aufmerksam die Bedienungsanleitung gelesen und verstanden haben.

Qualifikation: Außer einer ausführlichen Einweisung durch eine sachkundige Person ist keine spezielle Qualifikation für den Gebrauch des Gerätes notwendig.

Mindestalter: Das Gerät darf nur von Personen betrieben werden, die das 16. Lebensjahr vollendet haben. Eine Ausnahme stellt die Benutzung als Jugendlicher dar, wenn die Benutzung im Zuge einer Berufsausbildung zur Erreichung der Fertigkeit unter Aufsicht eines Ausbilders erfolgt.

Schulung: Die Benutzung des Gerätes bedarf lediglich einer entsprechenden Unterweisung durch eine Sachkundige Person bzw. die Bedienungsanleitung. Eine spezielle Schulung ist nicht notwendig.

Verhalten im Notfall

Leiten Sie die der Verletzung entsprechend notwendigen Erste Hilfe Maßnahmen ein und fordern Sie schnellst möglich qualifizierte ärztliche Hilfe an. Bewahren Sie den Verletzten vor weiteren Schädigungen und stellen Sie diesen ruhig. Für einen eventuell eintretenden Unfall sollte immer ein Verbandskasten nach DIN 13164 am Arbeitsplatz griffbereit vorhanden sein. Dem Verbandskasten entnommenes Material ist sofort wieder aufzufüllen. Wenn Sie Hilfe anfordern, machen Sie folgende Angaben:

1. Ort des Unfalls
2. Art des Unfalls
3. Zahl der Verletzten
4. Art der Verletzungen

Wartung



Vor allen Arbeiten am Gerät Motor abstellen und Zündkerzenstecker ziehen. Warten Sie, bis alle rotierenden Teile zum Stillstand gekommen sind und sich das Gerät abgekühlt hat.

Maschine, insbesondere Tank- und Motorbereich, stets sauber halten.

Behandeln Sie alle beweglichen Teile mit einem umweltfreundlichen Öl.

Reparaturen nur von qualifiziertem Fachpersonal durchführen lassen.

Nur Originalzubehör und Originalersatzteile verwenden.

Nur ein regelmäßig gewartetes und gut gepflegtes Gerät kann ein zufriedenstellendes Hilfsmittel sein. Wartungs- und Pflegemängel können zu unvorhersehbaren Unfällen und Verletzungen führen.

Trennen Sie vor der Wintereinlagerung das Zündkabel von der Batterie, schließen Sie es vor Inbetriebnahme wieder an.

Während des Ladevorgangs muss die Batterie in einem gut belüfteten Raum aufgestellt sein.

Bei Bedarf finden Sie die Ersatzteilliste im Internet unter www.guede.com.

Gewährleistung

Die Gewährleistung erstreckt sich ausschließlich auf Mängel, die auf Material- oder Herstellungsfehler zurückzuführen sind. Bei Geltendmachung eines Mangels im Sinne der Gewährleistung ist der original Kaufbeleg mit Verkaufsdatum beizufügen.

Von der Gewährleistung ausgeschlossen sind unsachgemäße Anwendungen, wie z. B. Überlastung des Gerätes, Gewaltanwendung, Beschädigungen durch Fremdeinwirkung oder durch Fremdkörper. Nichtbeachtung der Gebrauchs- und Aufbauanleitung und normaler Verschleiß sind ebenfalls von der Gewährleistung ausgeschlossen.

Service

Sie haben technische Fragen? Eine Reklamation? Benötigen Ersatzteile oder eine Bedienungsanleitung? Auf der Homepage der Firma Güde GmbH & Co. KG (www.guede.com) im Bereich Service helfen wir Ihnen schnell und unbürokratisch weiter. Bitte helfen Sie uns Ihnen zu helfen. Um Ihr Gerät im Reklamationsfall identifizieren zu können benötigen wir die Seriennummer sowie Artikelnummer und Baujahr. Alle diese Daten finden Sie auf dem Typenschild. Um diese Daten stets zur Hand zu haben, tragen Sie diese bitte unten ein.

Seriennummer:

Artikelnummer:

Baujahr:

Symbole



Bedienungsanleitung lesen



Schutzbrille tragen!
Gehörschutz tragen!



Festes Schuhwerk tragen!



Warnung/Achtung!



Achtung heiße Oberfläche!
Verbrennungsgefahr!



Warnung vor gefährlicher elektrischer Spannung



Abstand von Personen!
Achten Sie darauf, dass sich keine Personen im Gefahrenbereich aufhalten.



Gefahr durch rotierendes Werkzeug.
Hände oder Füße niemals in die Öffnung bringen.



Warnung vor wegschleudernden Teilen



Achtung vor umherfliegenden Teilen
(Personen, Tiere, Häuser, Autos)



Stark



Hineinfassen verboten



Nicht in geschlossenen Räumen betreiben



Rauchen und offenes Feuer verboten.



Vor allen Arbeiten am Gerät Motor abstellen und Zündkerzenstecker ziehen.



Gashebel



Choke



Benzinhahn



Primerpumpe vor dem Start 3mal betätigen.



Schadhafte und/oder zu entsorgende Geräte müssen an den dafür vorgesehenen Recycling-Stellen abgegeben werden.



Batterien, Öl und ähnliche Stoffe dürfen nicht in die Umwelt gelangen.



Vor Nässe schützen



Packungsorientierung Oben

Inspektions- und Wartungsplan

Regelmäßige Wartungsperiode		Vor jeder Inbetriebnahme	Nach 1 Monat	Nach 3 Monaten	Nach 6 Monaten	Nach 12 Monaten	bei Saisonende
			20 Betriebsstunden	50 Betriebsstunden	100 Betriebsstunden	300 Betriebsstunden	
Motoröl (10W-40) max. 1,2 l	Kontrollieren	✓					
	Ersetzen		✓		✓		✓
Zündkerze	Kontrollieren		✓		✓		
	Reinigen						
	Ersetzen					✓	
Luftfilter	Kontrollieren	✓					
	Reinigen				✓		
	Ersetzen					✓*	
Benzinstand prüfen		✓					
Benzintank entleeren							✓
Verschraubungen prüfen		✓					
Seilzüge prüfen		✓					
Drehpunkte schmieren			✓				✓
Kühlung überprüfen				✓			
Batterie prüfen, ggf. nachladen				✓			✓
Maschine gründlich reinigen, Gleitkufen und Räumer Schild mit Öl einsprühen							✓







Die entsprechende Wartung im angegebenen Monat oder nach dem Ablauf der vorgegebenen Betriebsstunden durchführen - je nach dem, was früher eintritt.

* nur Papier-Filterelement

Fehlerbehebung

Störung	Ursache	Abhilfe
Der Motor startet nicht oder bleibt nach kurzer Zeit stehen	Motorölstand zu niedrig Ölmangelstopp hat ausgelöst	Ölstand prüfen, Motoröl auffüllen → 6
Der Motor startet nicht	Anlasser ohne Funktion	Batterie prüfen, ggf. nachladen
	Benzinhahn geschlossen	Benzinhahn öffnen
	Überlastsicherung ausgelöst	Überlastsicherung betätigen
	Benzintank leer	Benzin nachfüllen
	Zündkerze verölt oder defekt	Zündkerze reinigen oder austauschen
	falsche Gashebelstellung	Einstellung korrigieren
Der Motor läuft unruhig	Zündkerze verschmutzt	Zündkerze reinigen
	Luftfilter verschmutzt	Luftfilter reinigen oder austauschen → 22
Kein oder rutschender Fahrantrieb	Kupplung rutscht	Seilzug nachstellen Kundendienst konsultieren
Kein oder nur geringer Schneeauswurf	Auswurfschacht verstopft	Motor abschalten und Auswurfschacht reinigen
	Frässhnecke dreht nicht, weil Kupplung rutscht	Seilzug nachstellen
	Scherbolzen abgeschert	Scherbolzen ersetzen
Maschine bleibt an kleinen Bodenebenenheiten hängen	Gleitkufen zu niedrig eingestellt	Einstellung korrigieren → 9
Schnee bleibt teilweise liegen	Gleitkufen zu hoch eingestellt	Einstellung korrigieren → 9
Schnee wird hinter der Maschine nach hinten geschleudert	Gleitkufen zu hoch eingestellt	Einstellung korrigieren → 9
	Räumerplatte verschlissen	Räumerplatte austauschen
Unruhiger Lauf, starke Vibration	lose Teile oder Schraubverbindungen	Motor abschalten und Verschraubungen prüfen / nachziehen; Beschädigte Teile ersetzen Kundendienst konsultieren
Keine Beleuchtung	Glühlampe defekt	Glühlampe ersetzen → 24
Gänge lassen sich nicht einlegen	Nur im Stillstand möglich	Vor Gangwechsel anhalten

Technical Data



Snow Thrower	GRSF 11 PS	GSF 620 8 PS BS
Art. No.....	94575.....	94576
 Contents.....	387 cm ³	250 cm ³
 Max. Power.....	OHV 4-stroke motor, 8 kW/11 PS.....	B&S 4-stroke motor, 5,95 kW/8,0 PS
Fuel.....	Unleaded petrol.....	Unleaded petrol
 tank capacity	6,5 l.....	2,7 l
 Max. snow height.....	545 mm.....	510 mm
 Max. snow removal width.....	700 mm.....	620 mm
 Max. throw-away distance.....	10 - 15 m.....	10 - 15 m
Cylinder Ø.....	300 mm.....	300 mm
 Weight.....	125 kg.....	85 kg

Noise and Vibration Information

 Sound power level L _{WA} ¹⁾	106 dB (A).....	104 dB (A)
---	-----------------	------------

Wear ear protectors!

¹⁾ Uncertainty K=3 dB (A)

  Read and understand the operating instructions before using the appliance. Familiarise with the control elements and how to use the appliance properly. Abide by all the safety measures stated in the service manual. Act responsibly toward third parties. The operator is responsible for accidents or risks to third parties.

In case of any doubts about connection and operation refer please to our customer center

Specified Conditions Of Use

The snow thrower has exclusively been designed to remove snow on paved roads and surfaces; Respecting technical data and safety precautions.

 **Use the appliance only outside, never use it in confined and bad ventilated areas.**

Do not use this product in any other way as stated for normal use. Not observing general regulations in force and instructions from this manual does not make the manufacturer liable for damages.

Safety instructions

 **Danger of injury!** Never put your hands and feet near the rotating parts. Keep a distance from the ejection opening at all times.

 **Danger of burns!** Some parts of the appliance get too hot when the appliance is operated. Do not touch any hot parts, e.g. engine and muffler.

Read carefully the operating and maintenance instructions. Familiarise thoroughly with the controls and proper use of the appliance. You need to know how the appliance works and how controls can immediately be switched off.

Never let children work with the appliance. Never let adults work with the appliance unless they have been properly trained.

Keep all persons, especially small children, and pets out of reach of the place of your work.

Being careful prevents slipping or falling, especially when reversing.

Check the ground on which the appliance is going to be used and remove any items that might be caught or thrown off by the appliance.

Wear gloves, protective glasses, closefitting winter clothes and solid shoes with a rough sole when working and providing maintenance.

Fuel is highly flammable.

Keep the fuel in suitable containers only.

The appliance may only be refuelled outdoors and not near open fire or burning cigarettes.

Refuel before starting the appliance. If the engine is running or still hot, it must not be refuelled or the tank cover opened.

Make sure the fuel does not overflow. If the fuel overflows, the engine must not be started. Remove any dirt from the appliance and prevent any attempt at ignition until fuel fumes have evaporated.

Do not adjust the appliance when the engine is running (except for settings directly recommended by the manufacturer).

Snow should be removed only after adjusting the snow blower to the outdoor temperature when there are extreme temperature differences. Immediate snow removing could lead to premature wear of the drive shaft and other extensions such as the rubber flap.

There is a risk of items being thrown off at eyes when working with power appliances.

Protective glasses or a shield should always be used when operating, adjusting or repairing the appliance.

Do not put your hands and legs near the rotating parts. Keep a safe distance from the eject hole.

Be extremely careful when running over or removing snow off brush entrances, footpaths and paths. Be prepared for unexpected risks or moving vehicles.

When you hit a foreign item, switch the engine off, disconnect the cable from the spark plug and check thoroughly the snow blower for any damage and remove it if necessary – the snow blower can be put into operation again and worked with now.

If the appliance starts abnormally vibrating, switch the engine off and search for the cause immediately. Generally, vibrations are a warning against operating failure.

Switch the engine off every time you stop operating the appliance, clean the working screw/rotor can/eject tube and when executing repairs, adjusting and inspecting the appliance.

When cleaning, repairing and checking the appliance, make sure that the working screw/rotor and all moving parts are stopped.

Never use the appliance inside rooms; to be used outdoors only.

Do not remove snow across slopes. Be extremely careful when changing movement direction on slopes. Never try to remove snow on steep slopes.

Never use the snow blower when guards, sheets and other protection components are not installed properly.

Never use the snow blower near glass surfaces, cars, windows, pits, etc.; set the eject tube angle properly. Children and pets must be in a sufficient distance from the appliance.

Do not overload the appliance; do not try to remove snow too quickly.

Never use the appliance at a high travelling speed on a slippery surface. Be careful when reversing.

Never aim the eject tube at bystanders. Do not allow anyone to stand before the appliance.

Disconnect the working screw/rotor drive when the snow blower is to be transported or when not being used.

Use only extensions and accessories approved by the snow blower manufacturer (e.g. wheel weights, counter-weight, cabins, etc.).

The snow blower must only be used when appropriate visibility or good lighting is provided. Stand fast on the ground and hold the handle tight by hands at all times. Walk, never run.

Do not allow anybody to stand on the appliance.

Switch the engine off and unplug it if you are not working with the appliance or when leaving the appliance or adjusting, maintaining or repairing it.

The appliance should only be used when in a perfect state. Carry out a visual inspection before switching the appliance on. Check especially the safety equipment, electrical control elements, power lines and screw couplings for any damage and if they are tightened appropriately. Replace any damaged parts before the appliance is put into operation if necessary.

Put the appliance out of operation and store it in a closed room only after the engine has cooled down.

The engine must necessarily be filled with engine oil before being put into operation for the first time.

Check the oil level whenever the appliance is to be put into operation. Add engine oil if necessary.

Never store the appliance with petrol in the tank inside a building where petrol fumes may potentially get in touch with open fire or sparks.

When the appliance is not going to be used for a long time, store it with an empty tank.

Do not change the controlled engine setting and do not rev the engine up.

Requirements for operating staff

The operating staff must carefully read the Operating Instructions before using the appliance.

Qualification: Apart from the detailed instructions by a professional, no special qualification is necessary for appliance using.

Minimum age: Persons over 16 years of age can only work on the appliance. An exception includes youngsters trained in order to reach knowledge under supervision of the trainer during occupational education.

Training: Using the appliance only requires corresponding training by a professional or the Operating Instructions. No special training is necessary.

Emergency procedure

Conduct a first-aid procedure adequate to the injury and summon qualified medical attendance as quickly as possible. Protect the injured person from further harm and calm them down. For the sake of eventual accident, in accordance with DIN 13164, a workplace has to be fitted with a first-aid kit. It is essential to replace any used material in the first-aid kit immediately after it has been used. If you seek help, state the following pieces of information:

1. Accident site
2. Accident type
3. Number of injured persons
4. Injury type(s)

Maintenance



Switch the engine off and remove the socket plug before any work on the engine. Wait until all rotating parts have stopped and the appliance has cooled down.

Keep the appliance, especially the tank and engine, clean at all times.

Apply environment-friendly oil to all moving parts.

Repairs and works specified in these Instructions may only be performed by qualified authorised staff.

Use only original accessories and original spare parts.

Only a regularly maintained and treated appliance can serve as a satisfactory aid. Insufficient maintenance and care can lead to unforeseen accidents and injuries.

Before winterising, disconnect the spark plug cable from the battery and reconnect it before putting the appliance into operation again.

When being charged, the battery must be placed in a well-ventilated room.

If necessary, a list of spare parts can be found at www.guede.com.

Guarantee

The guarantee solely covers inadequacies caused by material defect or manufacturing defect. Original payment voucher with the sales date needs to be submitted for any claim in the guarantee period.

The guarantee does not cover any unauthorised use such as appliance overloading, use of violence, damage as a result of any unauthorised interference or caused by foreign items. Failing to follow the operating and assembly instructions and common wear are also not included in the guarantee.

Service

Do you have any technical questions? Any claim? Do you need any spare parts or operating instructions? We will quickly help you and without needless bureaucracy at our web pages at www.guede.com in the Servicing part. Please help us be able to help you. In order to identify your device in case of claim we need the serial No., product No. and year of production. All this data can be found on the type label. Please enter it here for future reference:

Seriennummer:

Artikelnummer:

Baujahr:

Symbols



Read the Operating Instructions



Schutzbrille tragen!
Wear ear protectors!



Solid shoes to be worn!



Warning/caution!



Caution - hot surface!
Danger of burns!



Warning against dangerous voltage



Keep other persons away! Make sure there is nobody in the dangerous area.



Risk from the rotating tool! Never put hands and legs in the hole.



Warning against thrown-off items



Beware of flying items (persons, animals, houses, cars)



Strong



Do not touch the rotating tool.



Not to be used in enclosed spaces.



Prohibited smoking and open fire using.



Switch the engine off and remove the socket plug before any work on the engine.



throttle-lever



Choke

Petrol tap



Press the Primer pump three times before starting.



Any damaged or disposed devices must be delivered to appropriate collection centres.



Batteries, oil, and similar substances must not enter the environment.



Protect against humidity



This side up

Inspection and maintenance plan

Regular servicing period		Before any start-up	After 1 months	After 3 months	After 6 months	After 12 months	At the end of the season
			20 Hours of operation	50 Hours of operation	100 Hours of operation	300 Hours of operation	
Engine oil (10W-40) max. 1,2 l	Inspection	✓					
	Change		✓		✓		✓
Spark plug	Inspection Clean		✓		✓		
	Change					✓	
Air filter	Inspection	✓					
	Clean				✓		
	Change					✓*	
Check the petrol level		✓					
Drain the petrol tank							✓
Check the screwed connection		✓					
Check the cables		✓					
Lubricate the pivot points			✓				✓
Check the cooling				✓			
Check or charge the battery				✓			✓
Clean the machine thoroughly. Spray the skids and plough with oil							✓







Provide appropriate servicing upon the earlier of the following: in the given month or after the specified hours of operation have expired.

* Only the paper filter element

Failure removal

Failures	causes	removal
Engine not starting or stopping after a short while	Too low level of the engine oil Lack of oil protection has been activated	Check the oil level Add engine oil → 16
Engine not starting	Starter not working	Check or charge the battery
	Fuel tap closed	Open the fuel tap
	Overload protection activated	Press the overload protection
	Petrol tank empty	Add petrol
	Spark plug dirty from oil or defective	Clean or replace the spark plug
	Wrong gas lever position	Correct the settings
Engine not running smoothly	Spark plug dirty	Clean the spark plug
	Air filter dirty	Clean or replace the air filter → 22
No drive or drive slipping	Clutch slipping	Adjust the cable Consult with the customer service centre
No or only minimum snow ejection	Ejection chimney blocked	Switch the engine off and clean the ejection chimney
	Milling worm not rotating as the clutch is slipping	Adjust the cable
	Shear screw worn out	Replace the shear screw
Machine getting stuck on small unevenness.	Skid set too low	Correct the settings → 9
Some snow remaining untreated on the ground	Skid set too high	Correct the settings → 9
Snow being thrown backwards behind the machine	Skid set too high	Correct the settings → 9
	Plough worn out	Replace the plough
Unsteady running, strong vibrations	Components and screwed connection loosened	Switch the engine off and check / tighten the screwed connection Replace any damaged parts Consult with the customer service centre
No lighting	Bulb defective	Change the bulb → 24
No gear selection is possible.	Possible only when standing still.	Stop before gear selection.

Caractéristiques Techniques

Chasse-neige.....	GRSF 11 PS.....	GSF 620 8 PS BS
N° de commande.....	94575.....	94576
 Cylindricité.....	387 cm ³	250 cm ³
 Puissance max.....	OHV Moteur à deux temps, 8 kW/11 PS..... B&S Moteur à deux temps, 5,95 kW/8,0 PS	
Carburant.....	Essence sans plomb..... Essence sans plomb	
 Volume du réservoir.....	6,5 l.....	2,7 l
 Hauteur maximale de la neige.....	545 mm.....	510 mm
 Prise maximale.....	700 mm.....	620 mm
 Distance maximale d'éjection.....	10 - 15 m.....	10 - 15 m
Ø cylindre.....	300 mm.....	300 mm
 Poids.....	125 kg.....	85 kg

Informations sur le bruit et les vibrations

 Niveau d'intensité acoustique L _{WA} ¹⁾	106 dB (A).....	104 dB (A)
---	-----------------	------------

Portez une protection auditive!

¹⁾ Incertitude K=3 dB (A)



Lisez attentivement ce mode d'emploi avant la première utilisation de la pompe et

assurez-vous de l'avoir bien compris.

Respectez toutes les consignes de sécurité figurant dans le mode d'emploi. Comportez vous de façon responsable vis-à-vis d'autres personnes.

Si vous avez des doutes en ce qui concerne le branchement et l'utilisation de l'appareil, contactez le service clients.

Utilisation Conforme à la destination

Le chasse-neige est destiné exclusivement à l'enlèvement de la neige sur des routes et surfaces consolidées; Compte tenu des caractéristiques techniques et consignes de sécurité.

 **Utilisez l'appareil uniquement à l'extérieur, jamais dans des pièces fermées ou mal ventilées.**

Ce dispositif peut être utilisé uniquement dans le but indiqué.

Le fabricant décline toute responsabilité en cas de non respect des dispositions des règles en vigueur et des dispositions indiquées dans ce mode d'emploi.

Sicherheitshinweise

Risque de blessures!

Ne placez jamais les mains et les pieds à proximité des pièces en rotation. Respectez une distance de sécurité de la goulotte d'éjection.

Risque de brûlure!

Certaines pièces de l'appareil chauffent fortement pendant le fonctionnement. Ne touchez pas les pièces chaudes, telles que moteur et amortisseur de bruit.

Lisez attentivement le mode d'emploi et d'entretien. Familiarisez vous avec les dispositifs de commande et l'utilisation correcte de l'appareil. Vous devez savoir comment l'appareil fonctionne et de quelle façon l'on arrête rapidement le dispositif de commande.

Ne laissez jamais les enfants manier l'appareil. Ne laissez jamais des adultes utiliser l'appareil sans formation préalable.

Éloignez toutes personnes, en particulier les enfants ainsi que les animaux, de la zone de travail.

Soyez prudents pour éviter tout risque de glissement ou chute, en particulier lorsque vous reculez.

Contrôlez le terrain sur lequel l'appareil est utilisé et supprimez tout objet pouvant être accroché et éjecté par l'appareil.

Portez lors du travail et de l'entretien des gants, des lunettes de protection, une tenue d'hiver adhérente et des chaussures solides avec semelle rugueuse.

Le carburant est hautement inflammable.

Conservez le carburant uniquement dans des récipients adéquats.

Ravitaillez toujours à l'extérieur, jamais à proximité de flammes ou cigarettes allumées.

Ravitaillez avant de mettre l'appareil en marche. Il est interdit de ravitailler ou d'ouvrir le réservoir lorsque le moteur est en marche ou encore chaud.

Veillez à ne pas faire déborder le carburant. Si le carburant déborde, il est interdit de mettre le moteur en marche. Nettoyez l'endroit souillé et évitez tout essai de mise en marche tant que les vapeurs de carburant ne sont pas évacuées.

Réglez la hauteur du capot de la vis de rebroussement de façon à ce qu'il ne touche pas la surface en pierres concassées ou gravillonnée.

Ne réglez pas l'appareil lorsque le moteur est en marche (hormis réglages recommandés directement par le fabricant).

En cas de différences de températures extrêmes, adaptez un court instant le chasse-neige à la température environnante et seulement après commencez à enlever la neige. Si vous commencez à utiliser immédiatement le chasse-neige, vous pouvez provoquer l'usure prématurée de l'arbre d'entraînement et d'autres embouts tels que volet en caoutchouc.

Le travail avec appareils à moteur représente un danger d'éjection d'objets vers les yeux.

Pendant le fonctionnement ou lors du réglage et réparations, portez toujours des lunettes de protection ou un écran de protection.

N'approchez pas les mains et pieds des pièces en rotation. Respectez une distance de sécurité de la goulotte d'éjection.

Soyez particulièrement prudents lorsque vous traversez ou enlevez la neige des entrées, trottoirs et voies en graviers. Soyez préparés aux dangers imprévus ou aux véhicules en marche.

En cas de collision avec un objet étranger, arrêtez le moteur, débranchez le câble de la bougie d'allumage, contrôlez bien le chasse-neige, réparez-le lorsqu'il est endommagé, seulement après vous pouvez remettre le chasse-neige en marche et l'utiliser.

Si l'organe commence à vibrer de façon inhabituelle, arrêtez le moteur et recherchez immédiatement la cause. En général, les vibrations sont un signe de problème.

Arrêtez toujours le moteur lorsque vous quittez l'appareil, nettoyez la vis de rebroussement/carter du rotor/goulotte d'éjection et lorsque vous réalisez des réparations, réglages et révisions..

Lors des nettoyages, réparations et contrôles, veillez à ce que la vis de rebroussement/rotor et toutes les parties mobiles soient arrêtées.

N'utilisez jamais l'appareil à l'intérieur des pièces.

N'enlevez pas la neige en vous déplaçant à travers d'une pente. Soyez particulièrement prudents lorsque vous changez de direction sur des pentes. N'essayez jamais d'enlever la neige sur des pentes abruptes.

N'utilisez jamais le chasse-neige sans capots correctement montés et autres dispositifs de protection.

N'utilisez jamais le chasse-neige à proximité des surfaces vitrées, automobiles, fenêtres et creux, etc., réglez correctement l'angle d'éjection de la goulotte d'éjection. Éloignez suffisamment les enfants et animaux de la machine.

Ne surchargez pas l'appareil, n'essayez pas d'enlever la neige trop rapidement.

N'utilisez jamais l'appareil à une vitesse élevée sur une surface glissante. Soyez prudents lorsque vous reculez.

Ne dirigez jamais la goulotte d'éjection vers les personnes se trouvant dans les alentours. Veillez à ce que personne ne se trouve devant le groupe.

Pendant le transport du chasse-neige ou lorsque vous n'utilisez pas l'appareil, débranchez l'entraînement de la vis rebroussement/rotor.

Utilisez uniquement des embouts et accessoires approuvés par le fabricant du chasse-neige (par exemple, poids de roues, contrepoids, cabines, etc.).

Utilisez le chasse-neige uniquement lorsque la visibilité est bonne ou avec un éclairage suffisant. Tenez vous bien sur le sol et saisissez fermement la poignée avec vos mains. Marchez, ne courez jamais.

Veillez à ce que personne ne monte sur l'appareil.

Arrêtez le moteur et retirez la fiche de la prise si vous n'utilisez pas l'appareil, si vous devez vous éloigner ou lors du réglage, l'entretien ou les réparations.

Utilisez l'appareil uniquement en état parfait. Avant toute utilisation, réalisez un contrôle visuel. Contrôlez surtout les dispositifs de sécurité, les éléments de commande électriques, les circuits électriques et contrôlez également l'état et le serrage des boulonnages. Remplacez éventuellement les pièces endommagées avant l'utilisation.

Avant de placer l'appareil dans une pièce fermée, laissez le moteur refroidir.

Avant la première mise en marche, il est nécessaire de remplir le moteur d'huile de moteur.

Contrôlez avant chaque mise en marche le niveau d'huile. Si nécessaire, complétez l'huile de moteur.

Ne stockez jamais l'appareil avec le réservoir rempli d'essence à l'intérieur d'un bâtiment dans lequel les vapeurs d'essence peuvent éventuellement rencontrer le feu ouvert ou des étincelles.

En cas de stockage prolongé, rangez l'appareil avec le réservoir vide.

Ne modifiez pas le réglage du moteur et n'emballez pas le moteur.

Opérateur

L'opérateur doit lire attentivement la notice avant d'utiliser l'appareil.

Qualification: Mis à part l'instruction détaillée par un spécialiste, aucune autre qualification spécifique n'est requise.

Âge minimal: L'appareil peut être utilisé uniquement par des personnes de plus de 16 ans. Exception faite des adolescents manipulant l'appareil dans le cadre de l'enseignement professionnel sous la surveillance du formateur.

Formation: L'utilisation de l'appareil nécessite uniquement l'instruction par un spécialiste, éventuellement par la notice. Une formation spéciale n'est pas nécessaire.

Conduite en cas d'urgence

Effectuez les premiers gestes de secours et appelez rapidement les premiers secours. Protégez le blessé d'autres blessures et calmez-le. Pour des raisons de risque d'accident, le lieu de travail doit être équipé d'une armoire à pharmacie selon DIN 13164. Il est nécessaire de compléter immédiatement le matériel pris dans l'armoire à pharmacie. Si vous appelez les secours, fournissez les renseignements suivants:

1. Lieu d'accident
2. Type d'accident
3. Nombre de blessés
4. Type de blessure

Entretien



Avant tout travail sur le moteur, arrêtez-le et retirez l'antiparasite de la bougie d'allumage. Attendez que toutes les pièces en rotation s'arrêtent et l'appareil refroidisse.

Maintenez l'appareil et en particulier le réservoir et le moteur, toujours propres.

Traitez toutes les pièces mobiles avec une huile écologique.

Confier les réparations à des réparateurs qualifiés.

Utiliser uniquement des accessoires et des pièces de rechange d'origine.

Seul un appareil régulièrement entretenu et traité peut donner satisfaction. Un entretien insuffisant peut engendrer des accidents et des blessures.

Avant le stockage hivernal, débranchez le câble d'allumage de la batterie et avant rebranchez-le avant la remise en marche.

Lors de la charge, la batterie doit être placée dans une pièce bien ventilée.

Garantie

La garantie concerne exclusivement les imperfections provoquées par le défaut du matériel ou le défaut de fabrication. En cas de réclamation pendant la durée de la garantie, il est nécessaire de joindre l'original du justificatif d'achat avec la date d'achat.

La garantie n'inclut pas une utilisation incompétente telle que surcharge de l'appareil, utilisation de la force, endommagement par intervention étrangère ou objets étrangers. Le non respect du mode d'emploi et du mode de montage ainsi que l'usure normale ne sont pas non plus inclus dans la garantie.

Service

Vous avez des questions techniques ? Une réclamation? Vous avez besoin de pièces détachées ou d'un mode d'emploi? Nous vous aiderons rapidement et sans bureaucratie inutile par l'intermédiaire de nos pages Web www.guede.com dans la rubrique Service. Aidez-nous pour que nous puissions vous aider. Pour identifier votre appareil en cas de réclamation, nous avons besoins du numéro de série, numéro de produit et l'année de fabrication. Toutes ces informations se trouvent sur la plaque signalétique. Pour avoir ces informations toujours à portée de main, veuillez les inscrire ici:

Numéro de série:

Numéro de commande:

Année de fabrication:

Symboles



Lisez le mode d'emploi avant l'utilisation.



Portez des lunettes de protection!
Portez une protection auditive!



Portez des chaussures solides!



Avertissement / attention



Attention - surface chaude!
Risque de brûlure!



Avertissement – tension électrique
dangereuse



Distance des personnes! Veillez à ce
que personne ne se trouve dans la zone
dangereuse.



Danger émanant de la lame rotative du
chasse-neige. N'introduisez jamais les
mains ou les pieds dans l'ouverture.



Avertissement – éjection d'objets.



Attention aux objets éjectés (personnes,
animaux, maisons, voitures)



Fortement



Ne pas toucher l'outil en rotation.



Ne pas utiliser dans les espaces fermés.



Défense de fumer, feu ouvert
interdit.

Avant tout travail sur le moteur, arrêtez-le
et retirez l'antiparasite de la bougie
d'allumage.



manette de gaz



starter
robinet d'essence



Avant de démarrer appuyez 3 fois sur la
pompe Primer.



Déposez les appareils défectueux et/ou
destinés à liquidation au centre de ramas-
sage correspondant.



Il est interdit de jeter les batteries,
l'huile et les substances similaires dans
l'environnement.



Protégez de l'humidité



Sens de pose

Plan des révisions et de l'entretien

Période d'entretien régulière		Avant chaque mise en marche	Après 1 mois	Après 3 mois	Après 6 mois	Après 12 mois	à la fin de la saison
			20 Heures de fonctionnement	50 Heures de fonctionnement	100 Heures de fonctionnement	300 Heures de fonctionnement	
Huile de moteur (10W-30) max. 1,2 l	Contrôle	✓					
	Remplacement		✓		✓		✓
Bougie d'allumage	Contrôle		✓		✓		
	Reinigen					✓	
Filtre à air	Contrôle	✓					
	Nettoyage				✓		
	Remplacement					✓*	
Contrôlez le niveau d'essence		✓					
Videz le réservoir d'essence							✓
Contrôlez le boulonnage		✓					
Contrôlez les cordes		✓					
Graissez les points rotatifs			✓				✓
Contrôlez le refroidissement				✓			
Contrôlez ou rechargez la batterie				✓			✓
Nettoyez soigneusement la machine, pulvérisez de l'huile sur les patins et le soc							✓









Procédez à l'entretien correspondant le mois indiqué ou à la fin des heures de fonctionnement prescrites - en fonction de ce qui arrivera plutôt.

* seulement élément filtrant en papier

Résolution d'une panne

Pannes	Causes	Suppression
Le moteur ne démarre pas ou s'arrête après un court laps de temps	Niveau d'huile de moteur trop bas La sécurité contre le manque d'huile s'est activée	Contrôlez le niveau d'huile Versez de l'huile de moteur → 6
Le moteur ne démarre pas	Démarrateur défectueux	Contrôlez ou rechargez la batterie
	Robinet d'essence fermé	Ouvrez le robinet d'essence
	Sécurité contre la surcharge activée	Appuyez sur la sécurité contre la surcharge
	Réservoir d'essence vide	Versez de l'essence
	Bougie d'allumage encrassée par l'huile ou défectueuse	Nettoyez ou remplacez la bougie d'allumage
	Position incorrecte de la manette de gaz	Corrigez le réglage
Le moteur tourne irrégulièrement	Bougie d'allumage encrassée	Nettoyez la bougie d'allumage
	Filtre à air encrassé	Nettoyez ou remplacez le filtre à air → 22
Aucun entraînement ou entraînement patinant	L'embrayage patine	Réglez la corde Contactez le service clients
Aucune éjection ou éjection minimale de neige	Goulotte d'éjection bouchée	Arrêtez le moteur et nettoyez la goulotte d'éjection
	La vis hélicoïdale de fraisage ne tourne pas car l'embrayage patine	Réglez la corde
	Vis de cisaillement usée	Remplacez la vis de cisaillement
La machine coince sur de petites irrégularités	Patin réglé trop bas	Corrigez le réglage → 9
La neige reste partiellement au sol	Patin réglé trop haut	Corrigez le réglage → 9
La neige est éjectée derrière la machine vers l'arrière	Patin réglé trop haut	Corrigez le réglage → 9
	Soc usé	Remplacez le soc
Marche irrégulière, fortes vibrations	Pièces et raccords vis desserrés	Arrêtez le moteur et contrôlez/serrez les boulonnages Remplacez les pièces endommagées Contactez le service clients
Aucun éclairage	Ampoule défectueuse	Remplacez l'ampoule → 24
Impossible de changer de vitesse	Changement possible seulement à l'arrêt	Arrêter avant de changer de vitesse

Dati Tecnici

fresa da neve	GRSF 11 PS	GSF 620 8 PS BS
Cod. ord.....	94575.....	94576
 Volume.....	387 cm ³	250 cm ³
 Potenza max.	OHV Motore a 4 tempi, 8 kW/11 PS.....	B&S Motore a 4 tempi, 5,95 kW/8,0 PS
Combustibile.....	Benzina senza piombo.....	Benzina senza piombo
 TVolume del serbatoio.....	6,5 l.....	2,7 l
 Max. altezza di neve.....	545 mm.....	510 mm
 Max. bracciata.....	700 mm.....	620 mm
 Max. portata del getto.....	10 - 15 m.....	10 - 15 m
 Ø del cilindro.....	300 mm.....	300 mm
 Peso.....	125 kg.....	85 kg

Informazioni sulla rumorosità/sulle vibrazioni

 Potenza della rumorosità L _{WA} ¹⁾	106 dB (A).....	104 dB (A)
--	-----------------	------------

Utilizzare le protezioni dell'udito!

¹⁾ Incertezza della misura K=3 dB (A)



Usare l'apparecchio solo dopo aver letto con attenzione e capito le istruzioni per l'uso. Prendere in conoscenza gli elementi di comando e l'uso corretto dell'apparecchio. Rispettare tutte le istruzioni di sicurezza riportate nel Manuale. Comportarsi con cura verso le altre persone.

L'operatore è responsabile verso i terzi degli incidenti oppure pericoli.

In caso dei dubbi sul collegamento ed uso dell'apparecchio, rivolgersi cortesemente al CAT.

Uso in conformità alla destinazione

La fresa da neve è destinata esclusivamente per pulire la neve dalle vie e superfici compatte; Con riferimento ai dati tecnici ed alle istruzioni di sicurezza.

 **Utilizzare l'apparecchio solo all'esterno, mai nei locali chiusi oppure mal ventilati.**

Questo impianto può essere utilizzato solo per lo scopo indicato.

All'inadempimento delle istituzioni delle direttive generalmente valide e delle istituzioni nel presente Manuale il costruttore non assume alcuna responsabilità dei danni.

Istruzioni di sicurezza

Pericolo delle ferite!

Mai mettere le mani ed i piedi vicino alle parti rotanti. Mantenere sempre la distanza dal foro di scarico.

Pericolo delle ustioni!

Alcune parti della macchina in funzione si riscaldano notevolmente. Non toccare le parti calde; per es. il motore e silenziatore.

Leggere attentamente il Manuale d'Uso e Manutenzione. Prendere in perfetta conoscenza gli elementi di comando e l'uso corretto dell'apparecchio. Dovete sapere come funziona l'apparecchio e come si può disattivare rapidamente il dispositivo di comando.

Mai consentire ai bambini la manovra dell'apparecchio. Mai permettere l'uso dell'apparecchio dalle persone senza le istruzioni adeguate.

Tutte le persone, soprattutto i piccoli bambini e gli animali domestici dovete tenere fuori la portata della zona di lavoro.

Siate attenti per evitare lo scivolo oppure la caduta, soprattutto in retromarcia.

Controllare il terreno dove viene utilizzato l'apparecchio ed eliminare tutti oggetti che potrebbero essere aggraffati e lanciati.

Durante lavoro utilizzare gli occhiali di protezione, guanti, indumenti invernali non larghi e la calzatura rigida con la base d'antiscivolo.

Il combustibile estremamente infiammabile.

Il carburante deve essere conservato solo nei contenitori adatti.

La macchina può essere rabboccata solo all'esterno e non in vicinanza alle fiamme vive rispett. le sigarette accese.

Rabboccare prima di avviare la macchina. Non si deve rabboccare né aprire il coperchio del serbatoio con il motore in funzione oppure caldo ancora.

Attendersi a che il combustibile non strabocchi. Allo strabocco del combustibile, il motore non dovrà essere avviato. Pulire la zona contaminata sull'apparecchio ed evitare qualsiasi prova d'accensione finché non spariscono i vapori del combustibile.

Registrare l'altezza del carter della coclea in modo che non tocchi la superficie di pietrisco.

Non regolare l'apparecchio con il motore in funzione (tranne le regolazioni consigliate direttamente dal costruttore).

Nelle notevoli differenze termiche adattare la fresa da neve alla temperatura dell'ambiente e dopo cominciare l'eliminazione della neve. L'inizio immediato dell'eliminazione della neve può causare l'usura prematura dell'albero d'azionamento e delle altre parti come la serranda di gomma.

Durante lavoro con gli apparecchi motorizzati esiste il pericolo del getto degli oggetti nella faccia.

Durante l'esercizio oppure alla regolazione e durante le riparazioni utilizzare sempre gli occhiali di protezione oppure lo scudo.

Non avvicinare le mani né i piedi alle parti in rotazione. Tenersi nella distanza sicura dal foro di getto.

Porre la massima attenzione al passaggio oppure alla pulizia della neve negli ingressi, marciapiedi e percorsi costruiti di pietrisco. Prevedere i pericoli accidentali ed attendersi ai veicoli in movimento.

Dopo la collisione con l'oggetto estraneo, spegnere il motore, sconnettere il cavo dalla candela d'accensione, ispezionare accuratamente la fresa verificando i danni, rimuovere i danni ed appena dopo mettere la fresa da neve nuovamente in funzione.

Nel caso in cui l'aggregato comincia vibrare in modo anomalo, spegnere il motore e cercare immediatamente il motivo. Le vibrazioni rappresentano l'avviso generale prima di malfunzione.

Spegnere sempre il motore abbandonando la posizione di manovra, alla pulizia della coclea/carter del rotore/canale da getto e sempre alla riparazione, regolazione ed ispezione.

Per la pulizia, riparazioni e controllo attendere a che si fermano la coclea/rotore e tutte le parti mobili. Sconnettere il cavo dai motori elettrici.

Non utilizzare mai l'apparecchio nei locali; esclusivamente all'esterno.

Non asportare la neve attraverso la pendenza. Porre attenzione particolare cambiando il senso della marcia sulla pendenza. Mai tentare l'asportazione della neve dalle forti pendenze.

Mai utilizzare la fresa da neve senza i carter, lamiere ed altri dispositivi di sicurezza correttamente montati.

Non utilizzare la fresa da neve in vicinanza alle superfici di vetro, automobili, finestre, cavità ecc., regolare correttamente l'angolo del canale da getto. I bambini e gli animali domestici devono stare in distanza sicura dall'apparecchio.

Non sovraccaricare l'apparecchio, non cercare di eliminare la neve troppo veloce.

Mai andare veloce con l'apparecchio sulle superfici scivolanti. Attenzione alla retromarcia.

Mai orientare il canale da getto contro le persone circostanti. Impedire che qualcuno si trovi davanti l'apparecchio.

Per il trasporto della fresa da neve, oppure quando non dovrà essere utilizzata, sconnettere l'azionamento della coclea/rotore.

Utilizzare solo gli utensili ed accessori approvati dal costruttore della fresa da neve (ad es. pesi delle ruote, contropesi, cabine ecc.).

Utilizzare la fresa da neve solo in buona visibilità oppure con illuminazione adatta. Stare sempre bene sul suolo e con le mani reggere fortemente i manichi. Andare piano, mai correre.

Evitare che qualcuno salga sull'apparecchio.

Spegnere il motore e sconnettere la spina, quando: non si lavora con apparecchio; volete abbandonarlo oppure facendo la regolazione, manutenzione e le riparazioni.

Utilizzare solo l'apparecchio nel perfetto stato. Prima di ogni uso eseguire controllo visivo dell'apparecchio. Controllare i danni e serraggio soprattutto sui dispositivi di sicurezza, elementi elettrici di comando, cavi elettrici e flettature. Prima di lavoro, cambiare eventualmente le parti difettose.

Attendere che il motore si raffredda e poi conservare l'apparecchio nel locale chiuso.

E' indispensabile previa la prima messa in funzione riempire il motore con l'olio per motore.

Prima di ogni messa in funzione controllare livello d'olio. Aggiungere eventualmente l'olio per motore.

Mai conservare nell'interno dell'edificio la macchina avente la benzina nel serbatoio che gli eventuali vapori di benzina potrebbero venire in contatto con la fiamma viva oppure con le scintille.

Per la conservazione durevole la macchina deve avere il serbatoio vuoto.

Non cambiare la regolazione del motore e non superare i giri dello stesso.

Requisiti all'operatore

L'operatore è obbligato, prima di usare la macchina, leggere attentamente il Manuale d'Uso.

Qualifica: Oltre le istruzioni dettagliate del professionista, per uso della macchina non è necessaria alcuna qualifica speciale.

Età minima: Possono lavorare con l'apparecchio solo le persone che hanno raggiunto 16 anni.

L'eccezione rappresenta lo sfruttamento dei minorenni per lo scopo dell'addestramento professionale per raggiungere la pratica sotto controllo dell'istruttore.

Istruzioni: L'uso dell'apparecchio richiede solo le adeguate istruzioni del professionista rispettivamente leggere il Manuale d'Uso. Non sono necessarie le istruzioni speciali.

Comportamento in caso d'emergenza

Applicare il pronto soccorso relativo all'incidente e rivolgersi più rapidamente al medico qualificato. Proteggere il ferito agli ulteriori incidenti e tranquillizzarlo. Con riferimento alla DIN 13164, il luogo di lavoro deve essere sempre dotato della cassetta di pronto soccorso per eventuali incidenti. Il materiale utilizzato deve essere aggiunto immediatamente. In caso di richiesta del pronto soccorso comunicare le seguenti informazioni:

1. Luogo dell'incidente
2. Tipo dell'incidente
3. Numero dei feriti
4. Tipo della ferita

Manutenzione



Per tutti lavori sul motore spegnere il motore e sfilare il cappuccio della candela d'accensione. Attendere finché si fermano tutte le parti mobili e l'apparecchio si raffredda.

Mantenere la macchina sempre pulita, soprattutto poi il serbatoio ed il motore. Pulire periodicamente il foro di scarico ed il carter.

Tutte le parti mobili trattare con olio ecologico.

Le riparazioni far svolgere dal personale qualificato.

Utilizzare solo gli accessori e ricambi originali.

Solo l'apparecchio periodicamente mantenuto e curato può essere un'aiutante soddisfacente. La manutenzione e cura mancanti possono portare agli incidenti e ferite inaspettabili.

Prima del rimessaggio invernale scollegare dalla batteria il cavo d'accensione e ricollegarlo prima della messa in funzione.

Durante la ricarica la batteria deve essere posta in un locale ben ventilato.

In caso di necessità consultare la lista dei ricambi sul sito www.guede.com.

Garanzia

La garanzia include esclusivamente gli inconvenienti dovuti dal difetto del materiale oppure dal difetto dalla produzione. Per la contestazione in garanzia occorre allegare l'originale del documento d'acquisto riportante la data di vendita.

La garanzia non include l'uso profano, es. sovraccarico dell'apparecchio, manomissione, danni dall'intervento estero oppure dagli oggetti. La garanzia non include anche l'inosservanza del Manuale d'Uso, del montaggio e l'usura normale.

Servizio

Avete le domande tecniche? Contestazioni? Avete bisogno dei ricambi oppure del Manuale d'Uso? Sul nostro sito <http://www.guede.com/support>, nel settore Servizio, Vi aiuteremo velocemente ed in via non burocratica. Ci daresti la mano, per favore, per poter aiutar Vi? Per poter identificare il Vostro apparecchio nel caso di contestazione abbiamo bisogno del numero di serie, cod. ord. e l'anno di produzione. Tutte queste indicazioni troverete sulla targhetta della macchina. Per avere questi dati sempre disponibili, indicarli qui sotto, per favore:

N° serie:

Cod. ord.:

Anno di produzione:

Simboli



Prima dell'uso leggere il Manuale d'Uso!



Utilizzare gli occhiali di protezione!
Utilizzare le protezioni dell'udito!



Indossare le scarpe antitortunistiche!



Avviso/attenzione!



Attenzione – superficie calda!
Pericolo delle ustioni!



Avviso alla pericolosa tensione elettrica



Distanza dalle persone! Attendersi a che non stia nessuno nella zona pericolosa.



Pericolo dal coltello della fresa in rotazione. Mai mettere le mani e/o piedi nel foro d'alimentazione.



Avviso agli oggetti lanciati.



Attenzione agli oggetti gettati per aria (persone, animali, case, automobili)



Fortemente



Non toccare l'utensile rotante.



Non utilizzare in ambienti chiusi



Divieto del fumare e della fiamma viva.



Per tutti lavori sul motore spegnere il motore e sfilare il cappuccio della candela d'accensione.



levetta dell'acceleratore



iniettore

Rubinetto di benzina



Prima dell'avviamento premere 3 volte la pompa Primer.



Gli apparecchi difettosi e/o da smaltire devono essere consegnati ai centri autorizzati.



Batterie, olio e sostanze simili non devono essere dispersi nell'ambiente.



Proteggere all'umidità



L'imballo deve essere rivolto verso alto

Programma delle ispezioni e della manutenzione

Periodi di manutenzione programmata		Prima di ogni messa in funzione	Dopo 1 mese	Dopo 3 mese	Dopo 6 mese	Dopo 12 mese	bei Saisonende
			20 Ore d'esercizio	50 Ore d'esercizio	100 Ore d'esercizio	300 Ore d'esercizio	
Olio per motore (10W-40) max. 1,2 l	Controllo	✓					
	Cambio		✓		✓		✓
Candela d'accensione	Controllo Pulizia		✓		✓		
	Cambio					✓	
Filtro d'aria	Controllo	✓					
	Pulizia				✓		
	Cambio					✓*	
Controllare il livello della benzina		✓					
Svuotare il serbatoio di benzina							✓
Controllare i raccordi filettati		✓					
Controllare le funi		✓					
Lubrificare i punti di rotazione			✓				✓
Controllare il raffreddamento				✓			
Controllare la batteria				✓			✓
Pulire bene l'apparecchio, spruzzare con olio sia slittino che lama regolabile							✓







La manutenzione relativa nel mese indicato oppure dopo le ore d'esercizio indicate – secondo ciò che avviene prima.

* solo l'elemento filtrante di carta

Rimozione del difetto

Guasti	Cause	Rimozione
il motore non si avvia o si ferma dopo un breve tempo	Il livello dell'olio motore troppo basso E' stato attivato il fusibile di protezione da mancanza dell'olio	Controllare il livello dell'olio Rabboccare dell'olio di motore → 16
Il motore non si avvia	L'avviatore non funziona	Controllare/caricare la batteria
	Il rubinetto della benzina chiuso	Aprire il rubinetto della benzina
	E' stato attivato il fusibile di protezione da sovraccarico	Premere il fusibile di protezione da sovraccarico
	Il serbatoio di benzina è vuoto	Rifornire di benzina
	La candela sporca d'olio o guasta	Pulire o sostituire la candela
Il motore gira irregolarmente	La leva del gas in posizione sbagliata	Correggere la regolazione
	La candela sporca	Pulire la candela
La trazione manca o scivola	Il filtro dell'aria sporco	Pulire o sostituire il filtro dell'aria → 22
	La frizione scivola	Regolare la fune Consultare il centro di assistenza clienti
Nessuna o minima espulsione di neve	Il camino di espulsione intasato	Spegnere il motore e pulire il camino di espulsione
	La coclea fresante non gira, perché la frizione scivola	Regolare la fune
	La spina di sicurezza consumata	Sostituire la spina di sicurezza
La macchina si ferma anche sulle piccole asperità	La lama è impostata troppo in basso	Correggere la regolazione → 19
La neve rimane parzialmente giacente	La lama è impostata troppo in alto	Correggere la regolazione → 19
La neve viene espulsa dalla macchina indietro	La lama è impostata troppo in alto	Correggere la regolazione → 19
	La lama consumata	Sostituire la lama regolabile
La marcia del motore irregolare, forti vibrazioni	Le parti e i raccordi filettati lenti	Spegnere il motore e controllare/avvitare i raccordi filettati Sostituire i pezzi danneggiati Consultare il centro di assistenza clienti
Nessuna illuminazione	La lampada guasta	Sostituire la lampada → 24
Non si riesce ad inserire alcuna marcia	Possibile solo ad apparecchio fermo	Fermare prima di inserire una marcia

Technische Gegevens

Sneeuwrees	GRSF 11 PS	GSF 620 8 PS BS
Artikel-Nr.	94575	94576
 Slagvolume	387 cm ³	250 cm ³
 Max. vermogen.....	OHV Viertaktmotor, 8 kW/11 PS.....	B&S Viertaktmotor, 5,95 kW/8,0 PS
Brandstof.....	Loodvrije benzine.....	Loodvrije benzine
 Loodvrije benzine	6,5 l.....	2,7 l
 Max. sneeuwhoogte	545 mm.....	510 mm
 Max. werkbreedte	700 mm.....	620 mm
 Max. werpafstand	10 - 15 m.....	10 - 15 m
Diameter wals.....	300 mm.....	300 mm
 Gewicht	125 kg.....	85 kg

Geluids-/trillingsinformatie

 Geluidsdrukniveau L _{WA} ¹⁾	106 dB (A).....	104 dB (A)
---	-----------------	------------

Draag oorbeschermers!

¹⁾ Onzekerheid K=3 dB (A)



Gebruik het apparaat pas nadat u de gebruiksaanwijzing gelezen en begrepen hebt.

Maakt u zich met de bedieningselementen en het juiste gebruik van het apparaat vertrouwd.

Let op alle, in de gebruiksaanwijzing aangegeven, veiligheidsinstructies. Gedraagt u zich verantwoord tegenover andere personen. De bedienende persoon is verantwoordelijk voor ongevallen of gevaren tegenover derden.

Indien betreffende de aansluiting en het bedienen van het apparaat twijfels ontstaan, kunt u zich tot de klantendienst wenden.

Voorgeschreven Gebruik Van Het Systeem

De sneeuwrees is uitsluitend bestemd voor het verwijderen van sneeuw op verharde wegen en vlakten; Rekening houdend met de technische gegevens en veiligheidsinstructies

 **Gebruik het apparaat enkel in de open lucht en nooit in gesloten of slecht geventileerde ruimten.**

Dit apparaat uitsluitend gebruiken voor normaal gebruik, zoals aangegeven. Bij niet naleving van de bepalingen uit de algemeen geldende voorschriften, evenals van de bepalingen uit deze gebruiksaanwijzing, kan de producent voor schade niet aansprakelijk gesteld worden.

Veiligheidsadviezen

Ietselgevaar!

breng nooit handen of voeten in de buurt van roterende onderdelen. Houd altijd afstand van de uitwerpopening.

Verbrandingsgevaar!

Enkele machineonderdelen worden tijdens het gebruik zeer warm. Deze onderdelen, bijv. motor en geluidsdemper, niet aanraken.

Lees deze gebruiks- en onderhoudsaanwijzing zorgvuldig door. Maakt u zich met de stuurinrichtingen en het juiste gebruik van de machine goed vertrouwd. U moet weten hoe de machine werkt en hoe de stuurinrichtingen snel uitgeschakeld kunnen worden.

Laat nooit kinderen met de machine werken. Laat nooit volwassenen zonder behoorlijke aanwijzingen met de machine werken.

Houd de werkomgeving vrij van alle personen, vooral kleine kinderen en huisdieren.

Wees voorzichtig, om te voorkomen dat u uitglijdt of valt, in het bijzonder als u achteruit werkt.

Controleer de plaats waar de machine wordt gebruikt en verwijder alle voorwerpen die door de machine gegrepen en weggeslingerd kunnen worden.

Draag tijdens werkzaamheden of onderhoud handschoenen, veiligheidsbril, strak passende winterkleding en vaste schoenen met geribde zolen.

Brandstof is licht ontvlambaar:

Bewaar brandstof slechts in daarvoor goedgekeurd jerrycans.

Machine uitsluitend buiten tanken en niet in de buurt van open vuur, resp. brandende sigaretten.

Tank vóór het starten van de machine. Bij draaiende en/of warme motor mag niet getankt of de tankdop geopend worden.

Let op dat er geen brandstof gemorst wordt, Indien brandstof overgelopen is, mag de motor niet gestart worden. Verwijder het apparaat van de vervuilde plaats en vermijd willekeurige ontsteekpogingen tot de brandstofdampen zijn verdamp.

Verstel de hoogte van de opvangafdekking om kiezel of verkleinde stenen te verwijderen.

Voer tijdens het gebruik van de machine geen instellingen uit (met uitzondering van instellingen die direct door de producent werden aanbevolen.

Laat bij extreme temperatuurverschillen de sneeuwrees kort aan de omgevingstemperatuur aanpassen voordat met het sneeuwruimen wordt begonnen. Het direct beginnen met ruimwerkzaamheden kan anders tot een voortijdige slijtage van de aandrijfas en andere aanbouwonderdelen, zoals de rubberen lippen, leiden.

Het gebruik van iedere machine met motoraandrijving kan met zich meebrengen dat vreemde voorwerpen in de ogen worden geslingerd.

Draag daarom tijdens het gebruik of bij instel- of reparatiewerkzaamheden altijd een veiligheidsbril of een andere bescherming van uw ogen.

Breng nooit handen of voeten in de buurt van of onder roterende onderdelen. Blijf altijd op enige afstand van de uitwerpopening.

Wees extra voorzichtig, indien u op kiezelinritten, -stoepen of -wegen werkt of deze kruist en blijf voorzichtig i.v.m. het zicht op verborgen gevaren of het verkeer.

Nadat u een vreemd voorwerp bent tegen gekomen, schakel de motor uit, koppel de kabel van de bougie af, controleer de sneeuwrees grondig op schade en repareer de schade voordat de sneeuwrees weer in gebruik wordt genomen.

Indien de machine abnormaal begint te vibreren, schakel dan de motor uit en zoek onmiddellijk naar de oorzaak. Vibraties zijn algemeen een waarschuwing voor een gebruiksstoring.

Schakel altijd de motor uit, indien u de gebruiksplaats verlaat, voordat u de loopwielomkasting of het uitwerpkanaal vrij maakt van verstoppingen en indien u reparaties, instellingen of inspecties wilt uitvoeren..

Overtuig u zich bij het schoonmaken, repareren of controleren dat de opnemer/het loopwiel evenals alle bewegende onderdelen zijn gestopt. Koppel de kabel van de elektrische motor af.

Gebruik de machine nooit in ruimten maar uitsluitend buiten.

Ruim geen sneeuw dwars op vlakten van hellingen. Wees bijzonder voorzichtig, als u op hellingen van richting verandert. Probeer geen steile hellingen te ruimen.

Gebruik de sneeuwrees nooit zonder dat een behoorlijk gemonteerde uitwerper, staalplaten en de overige beveiligingsinrichtingen op hun plaats aanwezig zijn.

Gebruik de sneeuwrees niet in de buurt van glasramen, auto's, raamschachten, afwijkende vlakten enz. zonder de juiste instelling van de hoek van de sneeuwuitwerp. Houd kinderen en huisdieren op afstand.

Overbelast niet het vermogen van de machine, doordat u probeert de sneeuw tijdens een te hoge snelheid te ruimen.

Gebruik de machine nooit met hoge rijsnelheden op glibberige oppervlakten. Wees voorzichtig tijdens het achteruitrijden.

Richt de uitwerp nooit tegen rondom staande personen en laat niemand voor het aggregaat staan.

Onderbreek de stroomtoevoer naar de opnemer/het loopwiel, indien de sneeuwrees getransporteerd wordt of niet in gebruik is.

Gebruik slechts aanbouwapparaten en accessoires die door de producent van de sneeuwrees toegelaten zijn (bijvoorbeeld wielgewichten, tegengewichten, cabines enz.).

Gebruik de sneeuwrees nooit zonder goed zicht of goede verlichting. Houd altijd de machine en de grepen vast. Loop, maar ren nooit.

Laat personen niet op de machine meerijden.

Schakel de motor uit en neem ook de netstekker uit, als de machine niet wordt gebruikt, wordt verlaten of instel-, onderhouds- of reparatiewerkzaamheden worden uitgevoerd.

Gebruik de machine enkel in perfecte staat. Voer voor elk gebruik een visuele controle uit. Controleer in het bijzonder de veiligheidsinrichtingen, elektrische bedieningselementen, elektrische leidingen en schroefverbindingen op beschadigingen en een vaste zitting. Vervang eventueel beschadigde onderdelen vóór verder gebruik.

Laat de motor afkoelen voordat de machine in een gesloten ruimte wordt opgeslagen.

Vóór de eerste ingebruikname dient de motor beslist met motorolie gevuld worden.

Controleer voor iedere inbedrijfstelling de oliestand. Vul eventueel de motorolie bij.

Bewaar de machine nooit met benzine in de tank binnen een gebouw waar mogelijk benzinedampen met open vuur of vonken in aanraking kunnen komen.

Bij langdurige opslag de machine slechts met lege tank bewaren.

Wijzig niet de regelinstelling van de motor en forceer deze niet.

Eisen aan de bedienende persoon

De bedienende persoon moet, voor het gebruik van het apparaat, de gebruiksaanwijzing goed gelezen hebben.

Kwalificatie: Behalve een uitvoerige instructie door vakkundig verkooppersoneel is er geen speciale kwalificatie voor het gebruik van het apparaat nodig.

Minimale leeftijd: Het apparaat mag slechts door personen gebruikt worden van 16 jaar of ouder. Uitzondering hierop is het gebruik door jeugdige personen bij een beroepsopleiding ter verkrijging van vaardigheid en indien dit onder toezicht van een opleider plaats vindt.

Scholing: Om het apparaat te kunnen gebruiken is enig passend onderricht, door een vakman, resp. de bedieningsaanwijzing, voldoende. Een speciale scholing is niet noodzakelijk.

Handelswijze in noodgeval

Tref de noodzakelijke maatregelen om éérste hulp te verlenen, die met het letsel overeenkomt en vraag zo snel mogelijk gekwalificeerde medische hulp aan. Bescherm gewonde personen voor overig letsel en stel ze gerust. Voor het eventueel plaatsvinden van een ongeval zou altijd een verbandtrommel, volgens DIN 13164, op de werkplaats bij de hand moeten zijn. Het uit de verbandtrommel genomen materiaal dient onmiddellijk aangevuld te worden. Indien u hulp vraagt, geef de volgende gegevens door:

1. Plaats van het ongeval
2. Soort van het ongeval
3. Aantal gewonden mensen
4. Soort verwondingen

Onderhoud



Vóór alle werkzaamheden aan het apparaat de motor uitschakelen en de bougiestekker uitnemen. Wacht, tot alle draaiende onderdelen tot stilstand zijn gekomen en het apparaat afgekoeld is.

De machine, in het bijzonder het tank- en motorbereik, altijd goed schoon houden.

Behandel alle beweegbare onderdelen met milieuvriendelijke olie.

Laat reparaties uitsluitend door gekwalificeerd servicepersoneel verrichten.

Gebruik alléén origineel toebehoren en originele onderdelen.

Enkel een regelmatig onderhouden en een goed verzorgd apparaat kan een tot tevredenheid werkend hulpmiddel zijn. Onderhouden verzorgingsfouten kunnen tot onvoorziene ongevallen en letsels leiden.

Koppel voor de winteropslag de ontstekingskabel van de accu af en sluit deze voor de inbedrijfneming weer aan.

Tijdens het laden moet de accu in een goed beluchte ruimte opgesteld zijn.

Bij behoefte vindt u de reserveonderdelenlijst op het internet onder www.guede.com.

Garantie

De garantie heeft uitsluitend betrekking op onvolkomenheden die op materiaal- of productiefouten betrekking hebben. Bij een claim van een onvolkomenheid, in de zin van garantie, dient de originele aankoopfactuur met de aankoopdatum bijgesloten te worden.

Van garantie uitgesloten zijn verkeerd gebruik, zoals bijv. overbelasting van het apparaat, gebruik van geweld, beschadigingen door vreemde invloeden of door vreemde voorwerpen. De niet-naleving van gebruiks- en montageaanwijzingen en normale slijtage zijn eveneens van garanties uitgesloten.

Service

Hebt u technische vragen? Een reclamatie? Hebt u reserveonderdelen of een gebruiksaanwijzing nodig? Op onze website www.guede.com in Service helpen wij u snel en niet-bureaucratisch verder. Help ons om u te helpen, a.u.b. Om uw apparaat in geval van reclamatie te kunnen identificeren hebben wij het serie+nummer evenals artikelnummer en productiejaar nodig. Deze gegevens vindt u op het typeplaatje. Vul deze gegevens hieronder in om deze altijd bij de hand te hebben.

Serienummer:

Artikelnummer:

Bouwjaar:

Symbolen



Gebruiksaanwijzing lezen!



Veiligheidsbril dragen!
Draag oorbeschermers!



Stevige schoenen dragen!



Waarschuwing/Let op!



Let op: hete oppervlakte!
Verbrandingsgevaar!



Waarschuwing voor gevaarlijke elektrische spanning



Odstup jiných osob!
Dbejte na to, aby se v nebezpečí oblasti nikdo nezdržoval.



Gevaar door roterend werktuig Breng nooit lichaamsdelen of kleding in de buurt van roterende onderdelen van de machine.



Waarschuwing voor weggeslingerde onderdelen



Let op rondvliegende onderdelen (personen, dieren, huizen, auto's)



Silně



Het roterende werktuig niet aanraken.



Gebruik het apparaat enkel in de open lucht en nooit in gesloten of slecht geventileerde ruimten.



Roken en open vuur verboden.



Vóór alle werkzaamheden aan het apparaat de motor uitschakelen en de bougiestekker uitnemen.



Gashendel



Choke
Benzinekraan



Brandstofpomp voor het starten 3 maal bedienen.



Beschadigde en/of verwijderde apparaten bij de daarvoor bestemde recyclingplaatsen afleveren



Batterijen, olie en dergelijke stoffen mogen niet in het milieu belanden.



Tegen vocht beschermen



Verpakkingsoriëntering boven

Inspectie- en onderhoudsschema

Regelmatige onderhouds- periode		Vóór iedere inbedrijf- neming	Na 1 maand	Na 3 maand	Na 6 maand	Na 12 maand	bei Sai- sonende
			20 Bedrijfsu- ren	50 Bedrijfsu- ren	100 Bedrijfsu- ren	300 Bedrijfsu- ren	
Motorolie (10W-40) max. 1,2 l	Controleren	✓					
	Vervangen		✓		✓		✓
Bougie	Controleren Schoonmaken		✓		✓		
	Vervangen					✓	
Luchtfilter	Controleren	✓					
	Schoonmaken				✓		
	Vervangen					✓*	
Benzinestand controleren		✓					
Benzinetank leeg maken							✓
Schroefverbindingen con- troleren		✓					
Kabellier controleren		✓					
Draaipunten smeren			✓				✓
Koeling controleren				✓			
Accu controleren, resp. laden				✓			✓
Machine grondig schoonma- ken, glij-ijzer en ruimerplaat met olie besproeien.							✓







Het overeenkomstige onderhoud in de aangegeven maand of na de afloop van de aangegeven bedrijfsuren uitvoeren - al naar gelang wat eerder optreedt.

* slechts papieren filterelement

Oplossen van problemen

Storingen	Oorzaken	Oplossingen
De motor start niet of blijft na een korte tijd stil staan	Motoroliestand te laag Beveiliging van oliegebrek is afgeslagen	Oliestand controleren, Motorolie navullen → f6
De motor start niet	Starter functioneert niet	Accu controleren, resp. laden
	Benzinekraan gesloten	Benzinekraan openen
	Overlastbeveiliging is afgeslagen	Overlastbeveiliging bedienen
	Benzinetank leeg	Benzine navullen
	Bougie met olie of defect	Bougie reinigen of vervangen
De motor draait onrustig	Verkeerde gashendelinstelling	Instelling corrigeren
	Bougie vervuild	Bougie schoonmaken
De motor draait onrustig	Luchtfilter vervuild	Bougie schoonmaken of vervangen → f22
	Koppeling slijt	Kabellier instellen Klantendienst consulteren
Geen of slippende aandrijving	Uitwerpschacht verstopt	Motor uitschakelen en uitwerpschacht schoonmaken
	Freesschroef draait niet, omdat koppeling glijdt	Kabellier nastellen
	Afschuifpen afgeschoven	Afschuifpen vervangen
Machine blijft achter kleine grondoneffenheden hangen	Glij-ijzer te laag ingesteld	Instelling corrigeren → f9
Sneeuw blijft gedeeltelijk liggen	Glij-ijzer te hoog ingesteld	Instelling corrigeren → f9
Sneeuw wordt achter de machine naar achteren geslingerd	Glij-ijzer te hoog ingesteld	Instelling corrigeren → f9
	Ruimerplaat versleten	Ruimerplaat vervangen
Onrustig draaien, sterk vibreren	Losse onderdelen of schroefverbindingen	Motor uitschakelen en schroefverbindingen controleren / natrekken; Beschadigde onderdelen vervangen. Klantendienst consulteren
Geen verlichting	Gloeilamp defect	Gloeilamp vervangen → f24
Versnellingen kunnen niet ingeschakeld worden	Uitsluitend bij stilstand mogelijk	Voor het wisselen van een versnelling stoppen

Technické údaje

	GRSF 11 PS	GSF 620 8 PS BS
Obj. č.	94575	94576
 Obsah	387 cm ³	250 cm ³
 Max. výkon	OHV 4-taktní motor 8 kW/11 PS	B&S 4-taktní motor, 5,95 kW/8,0 PS
Palivo	Bezolovnatý benzín	Bezolovnatý benzín
 Obsah nádrže	6,5 l	2,7 l
 max. výška sněhu	545 mm	510 mm
 max. záběr	700 mm	620 mm
 max. vzdálenost odhozu	10 - 15 m	10 - 15 m
Ø válce	300 mm	300 mm
 Hmotnost	125 kg	85 kg

Informace o hluku / vibracích

 Hladina akustického výkonu $L_{WA}^{1)}$	106 dB (A)	104 dB (A)
--	------------	------------

Použijte chrániče sluchu!

¹⁾ Kolísavost K=3 dB (A)



Čerpadlo použijte teprve po pozorném přečtení a porozumění návodu k obsluze. Seznamte se s ovládacími prvky a správným použitím přístroje.

Dodržujte všechny v návodu uvedené bezpečnostní pokyny. Chovejte se zodpovědně vůči třetím osobám. Obsluha je odpovědná za nehody či nebezpečí vůči třetím osobám.

Pokud máte o zapojení a obsluze přístroje pochybnosti, obraťte se na zákaznický servis.

Použití v souladu s určením

Sněhová fréza je určena výhradně k odklizení sněhu na zpevněných cestách a plochách; S ohledem na technické údaje a bezpečnostní pokyny.

 **Přístroj používejte pouze venku, nikdy ne v uzavřených nebo špatně větraných prostorách.**

Toto zařízení lze používat jen pro uvedený účel. Při nedodržení ustanovení z obecně platných předpisů a ustanovení z tohoto návodu nelze výrobce činit odpovědným za škody.

Bezpečnostní Upozornění

nebezpečí úrazu!

Ruce a nohy nikdy nedávejte do blízkosti rotujících dílů. Udržujte vždy odstup od vyhazovacího otvoru.

nebezpečí popálení!

Některé díly stroje se při provozu silně zahřívají. Horkých dílů, např. motor a tlumič hluku, se nedotýkejte.

Pečlivě si pročtěte návod k obsluze a údržbě. Seznamte se důkladně s ovládacími zařízeními a řádným použitím přístroje. Musíte vědět, jak přístroj pracuje a jak lze ovládací zařízení rychle vypnout.

Nikdy nenechávejte děti pracovat s přístrojem. Nikdy nenechávejte dospělé bez řádného zaškolení pracovat s přístrojem.

Veškeré osoby, především pak malé děti, a domácí zvířata, držte mimo dosah svého pracoviště.

Buďte opatrní, abyste zabránili uklouznutí nebo pádu, především pak při couvání.

Kontrolujte terén, na němž se přístroj používá, a odstraňte všechny předměty, jež mohou být přístrojem zachyceny a odmrštěny.

Při práci a údržbě noste rukavice, ochranné brýle, přiléhavé zimní oblečení a pevnou obuv s drsnou podrážkou.

Palivo je vysoce hořlavé.

Palivo uschovejte jen ve vhodných nádobách.

Stroj se smí tankovat jen venku a ne v blízkosti otevřených plamenů resp. hořících cigaret.

Tankujte před spuštěním stroje. Pokud je motor v chodu nebo ještě horký, nesmí se tankovat ani otvírat víko nádrže.

Dbejte na to, aby palivo nepřeteklo. Pokud palivo přeteče, motor se nesmí spouštět. Odstraňte na přístroji znečištěné místo a zabraňte jakémukoliv pokusu o zapalování, dokud se neodpaří výpary paliva.

Nastavte výšku krytu nabíracího šroubu tak, aby se nedotýkal povrchu s kamennou drtí nebo štěrkem.

Přístroj neseřizujte za chodu motoru (kromě nastavení, která byla doporučena přímo výrobcem).

Při extrémních teplotních rozdílech přispůsobte sněhovou frézu krátce okolní teplotě a teprve pak začněte odklízet sněh. Okamžité zahájení odklizení sněhu může jinak vést k předčasnému opotřebení hnacího hřídele a ostatních nástavců jako např. gumová chlopeň.

Při práci s motorovými stroji hrozí nebezpečí vymrštění předmětů do očí.

Během provozu nebo při seřizování a opravách noste vždy ochranné brýle nebo ochranný štít.

Ruce a nohy nepřibližujte k rotujícím částem. Držte se v bezpečné vzdálenosti od vyhovovacího otvoru.

Při přejezdění nebo odklizení sněhu ze šotolinových vjezdů, chodníků a cest buďte mimořádně opatrní. Buďte připraveni na nenadálá nebezpečí nebo pohybující se vozidla.

Při střetu s cizím předmětem vypněte motor, odpojte kabel od zapalovací svíčky, sněhovou frézu důkladně zkontrolujte z hlediska poškození a poškození opravte, teprve pak sněhovou frézu opět uveďte do provozu a pracujte s ní.

Pokud začne agregát nezvykle vibrovat, vypněte motor a ihned vyhledejte příčinu. Vibrace jsou obecně varováním před provozní poruchou.

Motor vypněte vždy, když opouštíte pozici obsluhy, čistíte nabírací šroub/kryt rotoru/vyhovovací kanál a když provádíte opravy, seřizování a prohlídky.

Při čištění, opravách a kontrole zajistěte, aby se nabírací šroub/rotor a všechny pohyblivé části zastavily.

Přístroj nepoužívejte nikdy v místnostech, nýbrž vyhradně jen venku.

Sněh neodklízejte napříč svahem. Buďte maximálně opatrní, když měníte směr pohybu na svazích. Nikdy se nepokoušejte odklízet sněh na příkrých svazích.

Sněhovou frézu nepoužívejte nikdy bez řádně namontovaných krytů, plechů a ostatních ochranných zařízení.

Sněhovou frézu nepoužívejte nikdy v blízkosti skleněných ploch, automobilů, oken a prohlubní atd., nastavte správné úhel vyhovovacího kanálu. Děti a domácí zvířata musí být v dostatečné vzdálenosti od stroje.

Nepřetěžujte stroj, nesnažte se odklízet sněh příliš rychle.

Stroj nepoužívejte nikdy při vysoké dopravní rychlosti na kluzkém povrchu. Buďte opatrní při couvání.

Vyhovovacím kanálem nemířte nikdy na okolostojící osoby. Nedopusťte, aby někdo stál před agregátem.

Během přepravy sněhové frézy nebo v době, kdy se nepoužívá, odpojte pohon nabíracího šroubu/rotoru.

Používejte pouze nástavce a příslušenství schválené výrobcem sněhové frézy (například kolová závaží, protizávaží, kabiny, atd.)

Sněhovou frézu používejte pouze při dobré viditelnosti nebo dobrém osvětlení. Vždy stůjte pevně na zemi a rukama se pevně držte rukojeti. Krácejte, nikdy neběhejte.

Nedopusťte, aby na přístroj kdokoli vstoupal.

Motor vypněte a vytáhněte zástrčku, pokud s přístrojem nepracujete odcházíte od přístroje nebo provádíte seřizování, údržbu a opravy.

Přístroj používejte jen v bezvadném stavu. Před každým provozem proveďte vizuální kontrolu. Především bezpečnostní zařízení, elektrické ovládací prvky, elektrická vedení a šroubení zkontrolujte z hlediska poškození a utažení. Poškozené části před provozem případně vyměňte.

Motor nechte vychladnout a teprve pak přístroj odstavte v uzavřené místnosti.

Před prvním uvedením do provozu musí být motor bezpodmínečně naplněn motorovým olejem.

Před každým uvedením do provozu zkontrolujte stav oleje. Motorový olej příp. doplňte.

Stroj nikdy neskladujte s benzinem v nádrži uvnitř budovy, ve které se mohou případně benzinové výpary dostat do kontaktu s otevřeným ohněm nebo jiskrami.

Při dlouhodobějším skladování uschovejte stroj jen s prázdnou nádrží.

Neměňte regulované nastavení motoru a motor nepřetácejte.

Požadavky na obsluhu

Obsluha si musí před použitím přístroje pozorně přečíst návod k obsluze.

Kvalifikace: Kromě podrobného poučení odborníkem není pro používání přístroje nutná žádná speciální kvalifikace.

Minimální věk: Na přístroji smí pracovat jen osoby, jež dosáhly 16 let. Výjimku představuje využití mladistvých, pokud se toto děje během profesního vzdělávání za účelem dosažení dovednosti pod dohledem školitele.

Školení: Používání přístroje vyžaduje pouze odpovídající poučení odborníkem resp. návodem k obsluze. Speciální školení není nutné.

Chování v případě nouze

Zaveďte úrazu odpovídající potřebnou první pomoc a vyzvěte co možná nejrychleji kvalifikovanou lékařskou pomoc. Chraňte zraněného před dalšími úrazy a uklidněte jej. Kvůli případné nehodě musí být na pracovišti vždy po ruce lékárníčka první pomoci dle DIN 13164. Materiál, který si z lékárníčky vezmete, je třeba ihned doplnit. Pokud požadujete pomoc, uveďte tyto údaje:

1. Místo nehody
2. Druh nehody
3. Počet zraněných
4. Druh zranění

Údržba



Před všemi pracemi na motoru vypněte motor a vytáhněte nástrčku zapalovací svíčky. Počkejte, až se všechny rotující díly zastaví a přístroj vychladne.

Stroj, především pak nádrž a motor, udržujte vždy v čistotě. Vyhazovací otvor a kryt pravidelně čistěte.

Všechny pohyblivé díly ošetřete ekologickým olejem.

opravy přenechte kvalifikovaným pracovníkům.

Používejte jen originální příslušenství a originální náhradní díly.

Jen pravidelně udržovaný a ošetřovaný přístroj může být uspokojivou pomůckou. Nedostatečná údržba a péče může vést k nepředvídaným nehodám a úrazům.

Před zazimováním odpojte zapalovací kabel od baterie a před uvedením do provozu jej opět zapojte.

Během nabíjení musí být baterie umístěna v dobře větrané místnosti.

V případě potřeby najdete seznam náhradních dílů na internetové stránce www.guede.com.

Záruka

Záruka se vztahuje výhradně na nedostatky způsobené vadou materiálu nebo výrobní vadou. Při reklamaci v záruční době je třeba přiložit originální doklad o koupi s datem prodeje.

Do záruky nespadá neodborné použití jako např. přetížení přístroje, použití násilí, poškození cizím zásahem nebo cizími předměty. Nedodržení návodu k použití a montáži a normální opotřebení rovněž nespadá do záruky.

Servis

Máte technické otázky? Reklamaci? Potřebujete náhradní díly nebo návod k obsluze? Na naší domovské stránce www.guede.com Vám v oddílu Servis pomůžeme rychle a nebyrokraticky. Prosím pomozte nám pomoci Vám. Aby bylo možné Váš přístroj v případě reklamace identifikovat, potřebujeme sériové číslo, objednávací číslo a rok výroby. Všechny tyto údaje najdete na typovém štítku. Abyste měli tyto údaje vždy po ruce, zapište si je prosím dole.

Sériové číslo:

Objednávací číslo:

Rok výroby:

Symbyly



Přečtěte si návod k obsluze



Noste ochranné brýle!
Používejte chrániče sluchu!



Noste pevnou obuv!



Výstraha/pozor!



Pozor - horký povrch!
Nebezpečí popálení!



Přečtěte si návod k obsluze!



Odstup iných osôb! Dbajte na to, aby sa v nebezpečnej oblasti nikto nezdržoval.



Nebezpečí ze strany rotujícího nástroje
Části těla a oblečení nikdy nepřibližujte k rotujícím částem.



Výstraha před odmrštěnými předměty



Pozor na poletující předměty (osoby, zvířata, domy, automobily)



Silně



Nedotýkejte se rotujícího nástroje.



Nepoužívejte v uzavřených prostorách



Zákaz kouření a otevřeného ohně.



Před všemi pracemi na motoru vypněte motor a vytáhněte nástrčku zapalovací svíčky.



plynová páčka



Sytič

Benzinový kohout



Čerpadlo Primer stiskněte před startem 3krát.



Vadné a/nebo likvidované přístroje musí být odevzdány do příslušných sběrů.

Baterie, olej a podobné látky se nesmějí dostat do okolního prostředí.



Chraňte před vlhkem



Obal musí směřovat nahoru

Plán prohlídek a údržby

Pravidelné údržbové období		Před každým uvedením do provozu	Po 1 měsíci	Po 3 měsíci	Po 6 měsíci	Po 12 měsíci	na konci sezóny
			20 Provozní hodiny	50 Provozní hodiny	100 Provozní hodiny	300 Provozní hodiny	
Motorový olej (10W-40) max. 1,2 l	Kontrola	✓					
	Výměna		✓		✓		✓
Zapalovací svíčka	Kontrola		✓		✓		
	Vyčištění						
Vzduchový filtr	Výměna					✓	
	Kontrola	✓					
	Vyčištění				✓		
	Výměna					✓*	
Zkontrolujte stav benzínu		✓					
Vypusťte benzinovou nádrž							✓
Zkontrolujte šroubení		✓					
Zkontrolujte lanka		✓					
Namažte otočné body			✓				✓
Zkontrolujte chlazení				✓			
Baterii zkontrolujte resp. dobijte				✓			✓
Stroj důkladně vyčistěte, lyžiny a radlici postříkejte olejem							✓







Odpovídající údržbu proveďte v uvedeném měsíci nebo po uplynutí předepsaných provozních hodin - podle toho, co nastane dřív.

* jen papírový filtrační prvek

Odstranění poruchy

Poruchy	Příčiny	Odstranění
Motor nespustí nebo zůstane po krátké době stát	Příliš nízký stav motorového oleje Pojistka proti nedostatku oleje se aktivovala	Zkontrolujte stav oleje Dolijte motorový olej → [6]
Motor nespustí	Nefunkční spouštěč	Baterii zkontrolujte resp. dobijte
	Zavřený benzinový kohout	Otevřete benzinový kohout
	Aktivovaná pojistka proti přetížení	Stiskněte pojistku proti přetížení
	Prázdná benzinová nádrž	Dolijte benzin
	Olejem znečištěná nebo vadná zapalovací svíčka	Vyčistěte nebo vyměňte zapalovací svíčku
	Špatná poloha plynové páčky	Opravte nastavení
Motor běží neklidně	Znečištěná zapalovací svíčka	Vyčistěte zapalovací svíčku
	Znečištěný vzduchový filtr	Vyčistěte nebo vyměňte vzduchový filtr → [22]
Žádný nebo prokluzující jízdní pohon	Spojka prokluzuje	Seřídte lanko Poradte se se zákaznickým servisem
Žádný nebo jen minimální výhoz sněhu	Ucpaný vyhazovací komín	Vypněte motor a vyčistěte vyhazovací komín
	Frézovací šnek se netočí, protože prokluzuje spojka	Seřídte lanko
	Opotřeбенý střížný šroub	Vyměňte střížný šroub
Stroj zůstává viset na malých nerovnostech	Lyžina nastavena příliš nízkou	Opravte nastavení → [9]
Sníh zůstává částečně ležet	Lyžina nastavena příliš vysoko	Opravte nastavení → [9]
Sníh je za strojem odhazován dozadu	Lyžina nastavena příliš vysoko	Opravte nastavení → [9]
	Opotřeбенá radlice	Vyměňte radlici
Neklidný chod, silná vibrace	Volné součásti a šroubové spoje	Vypněte motor a zkontrolujte / dotáhněte šroubení; Vyměňte poškozené díly. Poradte se se zákaznickým servisem
Žádné osvětlení	Vadná žárovka	Vyměňte žárovku → [24]
Nelze řídit rychlosti	Možné jen při stání	Před řazením zastavte

Technické Údaje

Snehová fréza	GRSF 11 PS	GSF 620 8 PS BS
Obj. č.	94575	94576
 Obsah	387 cm ³	250 cm ³
 Max. výkon	OHV 4-taktný motor, 8 kW/11 PS	B&S 4-taktný motor, 5,95 kW/8 PS
Palivo	bezolovnatý benzín	bezolovnatý benzín
 Obsah nádrže	6,5 l	2,7 l
 Max. výška snehu	545 mm	510 mm
 Max. záber	700 mm	620 mm
 Max. vzdialenosť odhodenia	10 - 15 m	10 - 15 m
Ø valca	300 mm	300 mm
 Hmotnosť	125 kg	85 kg

Informácia o hluku / vibráciách

 Hladina akustického výkonu L _{WA} ¹⁾	106 dB (A)	104 dB (A)
--	------------	------------

Používajte ochranu sluchu!

¹⁾ Kolísavosť K=3 dB (A)



Čerpadlo použite až po pozornom prečítaní a porozumení návodu k obsluhu. Oboznámte sa s ovládacími prvkami a správnym použitím prístroja.

Dodržujte všetky v návode uvedené bezpečnostné pokyny. Správajte sa zodpovedne voči tretím osobám. Obsluha je zodpovedná za nehody či nebezpečenstvo voči tretím osobám.

Ak máte o zapojení a obsluhu prístroja pochybnosti, obráťte sa na zákaznícky servis.

Použitie Podľa Predpisov

Snehová fréza je určená výhradne na odpratávanie snehu na spevnených cestách a plochách; S ohľadom na technické údaje a bezpečnostné pokyny.

 **Prístroj používajte iba vonku, nikdy nie v uzavretých alebo zle vetraných priestoroch.**

Tento prístroj sa smie používať len v súlade s uvedenými predpismi. Pri nedodržaní ustanovení zo všeobecne platných predpisov a ustanovení z tohto návodu nie je možné výrobcu považovať zodpovedným za škody.

Bezpečnostné pokyny

Nebezpečenstvo úrazu!

Ruky a nohy nikdy nedávajte do blízkosti rotujúcich dielov. Udržujte vždy odstup od vyhadzovacieho otvoru.

Nebezpečenstvo popálenia!

Niektoré diely stroja sa pri prevádzke silne zahrievajú. Horúcich dielov, napr. motor a tlmič hluku, sa nedotýkajte.

Pozorne si prečítajte návod na obsluhu a údržbu. Oboznámte sa dôkladne s ovládacími zariadeniami a riadnym použitím prístroja. Musíte vedieť, ako prístroj pracuje a ako je možné ovládacie zariadenie rýchlo vypnúť.

Nikdy nenechávajte deti pracovať s prístrojom. Nikdy nenechávajte dospelých bez riadneho zaškolenia pracovať s prístrojom.

Všetky osoby, predovšetkým potom malé deti, a domáce zvieratá, držte mimo dosahu svojho pracoviska.

Buďte opatrní, aby ste zabránili pošmyknutiu alebo pádu, predovšetkým pri cúvaní.

Kontrolujte terén, na ktorom sa prístroj používa, a odstráňte všetky predmety, ktoré môžu byť prístrojom zachytené a odmrštené.

Pri práci a údržbe noste rukavice, ochranné okuliare, priliehavé zimné oblečenie a pevnú obuv s drsnou podrážkou.

Palivo je vysoko horľavé.

Palivo uschovajte len vo vhodných nádobách.

Stroj sa smie tankovať len vonku a nie v blízkosti otvorených plameňov, resp. horiacich cigariet.

Tankujte pred spustením stroja. Ak je motor v chode alebo ešte horúci, nesmie sa tankovať ani otvárať veko nádrže.

Dbajte na to, aby palivo nepretieklo. Ak palivo pretečie, motor sa nesmie spúšťať. Odstráňte na prístroji znečistené miesto a zabráňte akémukoľvek pokusu o zapálenie, kým sa neodparia výpary paliva.

Nastavte výšku krytu naberačej skrutky tak, aby sa nedotýkal povrchu s kamennou drvinou alebo štrkom.

Prístroj nenastavujte za chodu motora (okrem nastavení, ktoré boli odporúčané priamo výrobcom).

Pri extrémnych teplotných rozdieloch prispôbte snehovú frézu krátko okolitej teplote a až potom začinite odpratávať sneh. Okamžité začatie odpratania snehu môže inak viesť k predčasnému opotrebeniu hnacieho hriadeľa a ostatných násadcov, ako napr. gumová chlopňa.

Pri práci s motorovými strojmi hrozí nebezpečenstvo vymrštenia predmetov do očí.

Počas prevádzky alebo pri nastavovaní a opravách nosite vždy ochranné okuliare alebo ochranný štít.

Ruky a nohy nepribližujte k rotujúcim častiam. Držte sa v bezpečnej vzdialenosti od vyhadzovacieho otvoru.

Pri prechádzaní alebo odpratání snehu zo šotolinových vjazdov, chodníkov a ciest buďte mimoriadne opatrní. Buďte pripravení na náhle nebezpečenstvá alebo pohybujúce sa vozidlá.

Pri strete s cudzím predmetom vypnite motor, odpojte kábel od zapalovacej sviečky, snehovú frézu dôkladne skontrolujte z hľadiska poškodenia a poškodenie opravte, až potom snehovú frézu opäť uveďte do prevádzky a pracujte s ňou.

Ak začne agregát nezvykle vibrovať, vypnite motor a ihneď vyhľadajte príčinu. Vibrácie sú všeobecne varovaním pred prevádzkovou poruchou.

Motor vypnite vždy, keď opúšťate pozíciu obsluhy, čistíte naberačiu skrutku/kryt rotora/vyhadzovací kanál a keď opravujete, nastavujete a robíte prehliadky.

Pri čistení, opravách a kontrole zaistite, aby sa naberačia skrutka/rotor a všetky pohyblivé časti zastavili.

Prístroj nepoužívajte nikdy v miestnostiach, ale vyhradne len vonku.

Sneh neodpratávajte naprieč svahom. Buďte maximálne opatrní, keď meníte smer pohybu na svahoch. Nikdy sa nepokúšajte odpratávať sneh na príkrych svahoch.

Snehovú frézu nepoužívajte nikdy bez riadne namontovaných krytov, plechov a ostatných ochranných zariadení.

Snehovú frézu nepoužívajte nikdy v blízkosti sklenených plôch, automobilov, okien a priehlbín atď., nastavte správne uhol vyhadzovacieho kanálu. Deti a domáce zvieratá musia byť v dostatočnej vzdialenosti od stroja.

Nepreťažujte stroj, nesnažte sa odpratávať sneh príliš rýchlo.

Stroj nepoužívajte nikdy pri vysokej dopravnej rýchlosti na ľlzkom povrchu. Buďte opatrní pri cúvaní.

Vyhadzovacím kanálom nemierte nikdy na okolostojace osoby. Nedopustite, aby niekto stál pred agregátom.

Počas prepravy snehovej frézy alebo v čase, keď sa nepoužíva, odpojte pohon naberačej skrutky/rotora.

Používajte iba násadce a príslušenstvá schválené výrobcom snehovej frézy (napríklad kolesové závažia, protizávažia, kabíny atď.)

Snehovú frézu používajte iba pri dobrej viditeľnosti alebo dobrom osvetlení. Vždy stojte pevne na zemi a rukami sa pevne držte rukoväti. Kráčajte, nikdy nebehaajte.

Nedopustite, aby na prístroj ktokoľvek stúpala.

Motor vypnite a vytiahnite zástrčku, ak: - s prístrojom nepracujete - odchádzate od prístroja alebo - nastavujete, vykonávate údržbu a opravy.

Prístroj používajte len v bezchybnom stave.

Pred každou prevádzkou vizuálne skontrolujte.

Predovšetkým bezpečnostné zariadenia, elektrické ovládacie prvky, elektrické vedenia a skrutkové spoje skontrolujte z hľadiska poškodenia a utiahnutia.

Poškodené časti pred prevádzkou prípadne vymeňte.

Motor nechajte vychladnúť a až potom prístroj odstavte v uzatvorenej miestnosti.

Pred prvým uvedením do prevádzky musí byť motor bezpodmienečne naplnený motorovým olejom.

Pred každým uvedením do prevádzky skontrolujte stav oleja. Motorový olej príp. doplňte.

Stroj nikdy neskladujte s benzínom v nádrži vnútri budovy, v ktorej sa môžu prípadne benzínové výpary dostať do kontaktu s otvoreným ohňom alebo iskrami.

Pri dlhodobejším skladovaní uschovajte stroj len s prázdnu nádržou.

Nemeňte regulované nastavenie motora a motor nepretáčajte.

Požiadavky na obsluhu

Obsluha si musí pred použitím prístroja pozorne prečítať návod na obsluhu.

Kvalifikácia: Okrem podrobného poučenia odborníkom nie je na používanie prístroja nutná žiadna špeciálna kvalifikácia.

Minimálny vek: Na prístroji smú pracovať len osoby, ktoré dosiahli 16 rokov. Výnimku predstavuje využitie mladistvých, ak sa toto deje počas profesijného vzdelávania s cieľom dosiahnutia zručností pod dohľadom školiteľa.

Školenie: Používanie prístroja vyžaduje iba zodpovedajúce poučenie odborníkom, resp. návodom na obsluhu. Špeciálne školenie nie je nutné.

Správanie v prípade núdze

Zaveďte úrazu zodpovedajúcu potrebnú prvú pomoc a vyzvite čo možno najrýchlejšie kvalifikovanú lekársku pomoc. Chráňte zraneného pred ďalšími úrazmi a upokojte ho. Pre prípadnú nehodu musí byť na pracovisku vždy poruke lekárnica prvej pomoci podľa DIN 13164. Materiál, ktorý si z lekárnice vezmete, je potrebné ihneď doplniť. Ak požadujete pomoc, uveďte tieto údaje:

1. Miesto nehody
2. Druh nehody
3. Počet zranených
4. Druh zranenia

Údržba



Pred všetkými prácami na motore vypnite motor a vytiahnite nástrčku zapalovacej sviečky. Počkajte, až sa všetky rotujúce diely zastavia a prístroj vychladne.

Stroj, predovšetkým potom nádrž a motor, udržiavajte vždy v čistote. Vyhadzovací otvor a kryt pravidelne čistite.

Všetky pohyblivé diely ošetrte ekologickým olejom.

Opravy prenechať len kvalifikovanému odbornému personálu.

Používať len originálne príslušenstvo a originálne náhradné diely.

Len pravidelne udržiavaný a ošetrovaný prístroj môže byť uspokojivou pomôckou. Nedostatočná údržba a starostlivosť môže viesť k nepredvídaným nehodám a úrazom.

Pred zazimovaním odpojte zapalovací kábel od batérie a pred uvedením do prevádzky ho opäť zapojte.

Počas nabíjania musí byť batéria umiestnená v dobre vetranej miestnosti.

V prípade potreby nájdete zoznam náhradných dielov na internetovej stránke www.guede.com.

Záruka

Záruka sa vzťahuje výhradne na nedostatky spôsobené chybou materiálu alebo výrobnou chybou. Pri reklamácii v záručnej lehote je potrebné priložiť originálny doklad o kúpe s dátumom predaja.

Do záruky nespadá neodborné použitie, ako napr. preťaženie prístroja, použitie násilia, poškodenie cudzím zásahom alebo cudzími predmetmi. Nedodržanie návodu na použitie a montáž a normálne opotrebenie tiež nespadá do záruky.

Servis

Máte technické otázky? Reklamáciu? Potrebujete náhradné diely alebo návod na obsluhu? Na našej domovskej stránke www.guede.com vám v oddiele Servis pomôžeme rýchlo a nebyrokraticky. Pomôžte nám, prosím, aby sme mohli pomôcť vám. Aby bolo možné váš prístroj v prípade reklamácie identifikovať, potrebujeme sériové číslo, objednávacie číslo a rok výroby. Všetky tieto údaje nájdete na typovom štítku. Aby ste mali tieto údaje vždy poruke, zapíšte si ich, prosím, dole.

Sériové číslo:

Objednávacie číslo:

Rok výroby:

Symboly



Prečítajte si návod na obsluhu!



Noste ochranné okuliare!
Používajte ochranu sluchu!



Noste pevnú obuv!



Výstraha/pozor!



Pozor – horúci povrch!
Nebezpečenstvo popálenia!



Výstraha pred nebezpečným elektrickým
napätím



Odstup od osôb!
Dbajte na to, aby sa v nebezpečnej oblasti
nikto nezdržoval.



Nebezpečenstvo zo strany rotujúceho
nástroja Časti tela a oblečenia nikdy
nepribližujte k rotujúcim častiam.



Výstraha pred odmrštenými predmetmi



Pozor na poletujúce predmety (osoby,
zvieratá, domy, automobily)



Erósen



Nedotýkajte sa rotujúceho nástroja.



Nepoužívajte v uzatvorených priestoroch



Zákaz fajčenia a otvoreného
ohňa.



Pred všetkými prácami na motore vypnite
motor a vytiahnite nástrčku zapaľovacej
sviečky.



plynová páčka



Sýtič
Benzínový kohútik



Čerpadlo Primer stlačte pred štartom
3-krát.



Chybné a/alebo likvidované prístroje mu-
sia byť odovzdané do príslušných zberníc.
Baterije, olje in podobne snovi ne smejo
príti v okolje.



Chrňte pred vlhkom



Obal musí smerovať hore

Plán prehládok a údržby

Pravidelné údržbové obdobie		Pred každým uvedením do prevádzky	Po 1 mesiaci	Po 3 mesiaci	Po 6 mesiaci	Po 12 mesiaci	na konci sezóny
			20 Prevádzkových hodín	50 Prevádzkových hodín	100 Prevádzkových hodín	300 Prevádzkových hodín	
Motorový olej (10W-40) max. 1,2 l	Kontrola	✓					
	Výmena		✓		✓		✓
Zapaľovacia sviečka	Kontrola		✓		✓		
	Vyčistite						
	Výmena					✓	
Vzduchový filter	Kontrola	✓					
	Vyčistite				✓		
	Výmena					✓*	
Skontrolujte stav benzínu		✓					
Vypustite benzínovú nádrž							✓
Skontrolujte skrutkové spoje		✓					
Skontrolujte lanká		✓					
Namažte otočné body			✓				✓
Skontrolujte chladenie				✓			
Batériu skontrolujte, resp. dobite				✓			✓
Stroj dôkladne vyčistite, lyžiny a radlicu postriekajte olejom							✓







Zodpovedajúcu údržbu vykonajte v uvedenom mesiaci alebo po uplynutí predpísaných prevádzkových hodín – podľa toho, čo nastane skôr.

* len papierový filtračný prvok

Odstránenie poruchy

Poruchy	Príčiny	Odstránenie
Motor neštartuje alebo zostane po krátkom čase stáť	Príliš nízky stav motorového oleja Poistka proti nedostatku oleja sa aktivovala	Skontrolujte stav oleja Dolejte motorový olej → 6
Motor neštartuje	Nefunkčný spúšťač	Batériu skontrolujte, resp. dobite
	Zatvorený benzínový kohútik	Otvorte benzínový kohútik
	Aktivovaná poistka proti preťaženiu	Stlačte poistku proti preťaženiu
	Prázdna benzínová nádrž	Dolejte benzín
	Olejom znečistená alebo chybná zapalovacia sviečka	Vyčistite alebo vymeňte zapalovaciu sviečku
	Zlá poloha plynovej páčky	Opravte nastavenie
Motor beží nepokojne	Znečistená zapalovacia sviečka	Vyčistite zapalovaciu sviečku
	Znečistený vzduchový filter	Vyčistite alebo vymeňte vzduchový filter → 22
Žiadny alebo preklzávajúci jazdný pohon	Spojka preklzáva	Nastavte lanko Poradte sa so zákaznickým servisom
Žiadne alebo len minimálne vyhadzovanie snehu	Upchatý vyhadzovací komín	Vypnite motor a vyčistite vyhadzovací komín
	Frézovací šnek sa netočí, pretože preklzáva spojka	Nastavte lanko
	Opotrebená strižná skrutka	Vymeňte strižnú skrutku
Stroj zostáva visieť na malých nerovnostiach	Lyžina nastavená príliš nízko	Opravte nastavenie → 9
Sneh zostáva čiastočne ležať	Lyžina nastavená príliš vysoko	Opravte nastavenie → 9
Sneh je za strojom odhadzovaný dozadu	Lyžina nastavená príliš vysoko	Opravte nastavenie → 9
	Opotrebená radlica	Vymeňte radlicu
Nepokojný chod, silná vibrácia	Volné súčasti a skrutkové spoje	Vypnite motor a skontrolujte/dotiahnite skrutkové spoje; Vymeňte poškodené diely
		Poradte sa so zákaznickým servisom
Žiadne osvetlenie	Chybná žiarovka	Vymeňte žiarovku → 24
Nedajú sa zaraďovať rýchlosti	Možné len pri stáť	Pred zaraďovaním zastavte

Műszaki Adatok

Hómaró gép	GRSF 11 PS	GSF 620 8 PS BS
Megrend. szám	94575	94576
 Tartalom	387 cm ³	250 cm ³
 Max. teljesítmény	OHV 4 ütemű motor, 8 kW/11 PS	B&S 4 ütemű motor 5,95 kW/8 PS
Üzemanyag	ólommentes benzin	ólommentes benzin
 Tartály köbtartalma	6,5 l	2,7 l
 Max. hómagasság	545 mm	510 mm
 Max. marási szélesség	700 mm	620 mm
 Max. hőszerési távolság	10 - 15 m	10 - 15 m
A henger Ø	300 mm	300 mm
 Súly	125 kg	85 kg

Információ zajosság/vibráció

 akusztikus teljesítmény szint $L_{WA}^{(1)}$	106 dB (A)	104 dB (A)
--	------------	------------

Hallásvédő eszköz használata ajánlott!

¹⁾ K bizonytalanság=3 dB (A)



Csak azután használja a szivattyút, miután figyelmesen elolvasta és megértette a kezelési útmutatót.

Ismerkedjen meg az irányító elemekkel és a berendezés szabályszerű használatával! Tartsa be a biztonsági utasításokat. Viselkedjen figyelmesen harmadik személlyel szemben. A kezelő személy felelős a balesetekért és a harmadik személy biztonságáért.

Az esetben, ha a gép bekapcsolásával és kezelésével kapcsolatban kételyei támadnak, forduljon a szervizszolgálatához.

Rendeltetés szerinti használat

A hómaróval a havat kizárólag szilárd utakról és felületekről szabad eltakarítani; Tekintettel a műszaki adatokra és a biztonsági utasításra.

 a gépet kinti környezetben használja. Tilos a használata zárt, vagy rosszul szellőztetett térésekben

A készüléket kizárólag az alábbiakban leírtaknak megfelelően szabad használni. Ebben az utasításban foglalt általánosan érvényes előírások mellőzése következtében beállt károkért a gyártó nem felelős

Biztonsági utasítások

Sebesülés veszély!

Kezeit és lábait ne tegye a gép forgó alkatrészei közelébe! Tartsa be a fűszóró garattól a megfelelő távolságot!

Egési sebesülések veszélye!

A gép egyes alkatrészei működés közben erősen felmelegednek. A forró alkatrészeket, pl. a motor és a zajtompítót ne érintse meg!

A gép üzembehelyezése előtt gondosan tanulmányozza át a használati utasítást és a mellékelt biztonsági utasításokat. Tudnia kell, hogyan dolgozik a gép, s hogyan lehet gyorsan kikapcsolni a szabályzó berendezést.

Tilos megengedni gyerekeknek, hogy a géppel dolgozzanak. Tilos olyan személyeknek dolgoznia a géppel, akik nincsenek kellőképpen kioktatva a géppel való munkáról.

Idegen személyeket, főleg gyerekeket, háziállatokat tartson a géptől biztonságos távolságban!

Legyen óvatos, nehogy elcsússzon, vagy elesen, főleg hátrafelé irányuló haladás esetén.

Ellenőrizze a területet, melyen dolgozni akar, s távolítson el minden olyan tárgyat, melyet a gép bekapathat, vagy elhajthat.

Munka közben viseljen kesztyűt, védő szemüveget, testhez álló, téli öltözetet és csúszásmentes talppal ellátott munkacipőt.

Az üzemanyag nagy mértékben tűzveszélyes.

A benzint kizárólag e célnak megfelelő edényben szabad tárolni.

Az üzemanyagot kizárólag kinti környezetben szabad a gépbe tölteni. Tilos nyílt láng közelében, pl. égő cigarettá.

Az üzemanyagot kizárólag a gép startolása előtt töltsse a tartályba. Tilos a motor üzemeltetése közben eltávolítani a benzintartály kupakját, vagy üzemanyagot tölteni a gépbe, ha a motor forró.

Ügyeljen arra, hogy az üzemanyag ne folyjon ki. Az esetben, ha a benzin kiömlik, ne kapcsolja be a motort. A gépről távolítsa el a kiömlött benzint, s minden begyújtási kísérletet akadályozzon meg addig, ameddig az üzemanyag, a gép felszínéről, el nem párolog.

A marócsiga burkolatának a magasságát úgy állítsa be, hogy ne kerüljön kapcsolatba a köves, vagy kavicsos felülettel.

A gépet tilos, a motor működése közben, szabályozni (kivételet képez az a szabályozás, melyet a gyártó javasol).

Extrém hőmérsékletek esetén, a marógépet kis ideig hagyja hozzáalkalmazkodni a környezet hőmérsékletéhez, s csak ezt követően kezdje a havat eltakarítani. Ellenkező esetben a gép hajtó tengelye, a gumi billentyű, stb. idő előtt elkophat.

A motoros gépekkel való munka közben, minden esetben, fenyeget szembe hajtott tárgyak veszélye.

A gép üzemeltetése, beállítás, javítása közben, minden esetben viseljen védő szemüveget, vagy védő arcmaszkot.

Kezeit és lábait ne tegye a gép forgó alkatrészei közelébe.

Tartózkodjon a kidobó kürttől biztonságos távolságban. Kavicsos úton, a géppel való haladás, vagy hó takarítása közben, legyen rendkívül óvatos. Legyen felkészülve az esetleges véletlen balesetre.

Ha összeütközik idegen tárggyal, azonnal kapcsolja ki a motort, kapcsolja ki a kábelt az áramkörből, ellenőrizze a hómáror berendezést, nincs-e megromlódva, ha igen, javítsa, ev. javíttassa meg, s ezt követően újra folytathatja a munkát.

Az esetben, ha az agregát szokatlanul vibrálni kezd, azonnal kapcsolja ki a motort és keresse meg a hibát. A vibráció minden esetben figyelmeztetés a működési zavarokra.

Az esetben, ha eltávolodik a géptől, ha tisztítja a csavarokat/rotort, hókidobó kürtöt, ha karbantartási, szabályozási munkákat végez, vagy ellenőrzi a gépet, a motort mindig kapcsolja ki.

Tisztítás, javítás, vagy karbantartás alatt biztosítsa be, hogy a marócsiga/rotor és minden mozgó alkatrész megálljon.

A gépet tilos zárt helyiségben használni.

A havat tilos, a lejtőről, kereszt irányban takarítani. Irányváltózáskor, a lejtőn, legyen maximálisan. Tilos meredek lejtőn dolgozni.

Tilos a hómáror gépet felszerelt burkolat, lemezek és más védőberendezések nélkül használni.

A hómáror gépet ne használja üvegyanyagok, autók, ablakok, mélyedések, stb. közelében, állítsa be a Kidobó kürt szögét. Gyerekeket és háziállatokat ne engedjen a gép közelébe.

Nem szabad a gépet túlterhelni, ne dolgozzon vele gyorsan. A géppel, síkos felületen, nem szabad gyorsan haladni. Nagyon óvatos legyen hátrafelé haladás esetén.

A kidobó kürtöt tilos a közelben álló személyek felé irányítani. Ne engedje meg, hogy bárki az agregát elé álljon.

Az esetben, ha a hómárot nem használja, vagy szállítja, kapcsolja ki a marócsiga/rotor hajtását.

Kizárólag a hómáror gyártója által jóváhagyott alkatrészeket és kellekeket szabad használni (pl. kerékhézek, ellensúly, kabinok, stb.)

A hómáror kizárólag megfelelő látási viszonyok között szabad használni. Munka közben tartsa testét egyensúlyi helyzetben, s kezeivel erősen fogja a gép fogantyúját. Haladjon óvatosan, ne szaladjon.

Ne engedje, hogy bárki a gépre álljon.

Az esetben, ha a géppel nem dolgozik, karbantartás, tisztítás, javítás előtt, kapcsolja ki az áramkörből a dugvilla konektorból való eltávolításával.

Minden használat előtt ellenőrizze, nincs-e a gép megromlódva, s működőképese-e a biztonsági berendezések, a villanyvezetékek és az elektromos szabályzó berendezések. Ellenőrizze a csavarokat, hogy ne legyenek hibásak és ne legyenek meglazulva.

A gépet kizárólag abban az esetben szabad használni, ha nincs megromlódva, s a biztonsági berendezés működőképese!

A motort hagyja kihűlni, csak ezután raktározza el a gépet zárt helyiségben.

Első üzembe helyezés előtt, a motorba feltétlenül töltsön megfelelő mennyiségű motorolajat!

Minden üzembe helyezés előtt ellenőrizze az olaj állapotát. Szükség esetén a motorolajat feltétlenül töltsse fel.

Tilos a gépet teli benzintartállyal olyan zárt helyiségben tárolni, ahol a benzinpára nyílt lánggal, vagy szikrákkal kerülhet kapcsolatba!

Hosszabb idei tárolás esetén feltétlenül ürítse ki a benzintartályt!

Tilos megváltoztatni a motor reguláris beállítását, vagy a motort túltekerni!

Követelmények a gép kezelőjére

A gép kezelője használat előtt figyelmesen olvassa el a használati utasítást.

Szakképesítés: A gép használatához, szakemberrel való felvilágosításon kívül nem szükséges speciális szakképesítés.

Minimális korhatár: A géppel kizárólag 16 éven felüli személyek dolgozhatnak. Kivételet képez a fiatalokruák foglalkoztatása szakképzés alatt az oktató felügyelete mellett szakképzettség elsajátítása érdekében.

Képzés: A gép használatához elegendő szakember felvilágosítása resp. a használati utasítással való megismerkedés. Speciális képzés nem szükséges.

Viselkedés kényszerhelyzetben

Igyekezzen a balesetnek megfelelően elsősegélyt nyújtani, s minél hamarabb biztosítson be orvosi segítséget. A sebesülteket nyugtassa meg, s védje további balesettől. Az esetleges balesetek miatt a munkahelyen, a DIN 13164 norma követelménye szerint, mindig legyen kéznél, elsősegély nyújtáshoz, kézi patika. Amit, szükség esetén, a kézi patikából kivesz, azonnal pótolja vissza. Ha segítségre van szüksége, tüntesse fel az alábbi adatokat:

1. A baleset színhelye
2. A baleset típusa
3. A sebesültek száma
4. A sebesülések típusa

Karbantartás



A motoron végzendő munkák előtt kapcsolja ki a motort és távolítsa el a gyújtógyertya dugaszát. Várjon, míg a gép forgó részei megállnak, s a berendezés teljesen kihűl!

A gépet, elsősorban a tartályt és a motort, mindig tartsa tisztán! A fűszóró garatot és a burkolatot rendszeresen tisztítsa!

A gép mozgó részeit kenje be olyan olajjal, mely nincs káros hatással a környezetre!

A javítást bízva kvalifikált szakemberre.

Csak eredeti tartozékokat és eredeti pótalkatrészeket alkalmazzon!

Kizárólag rendszeresen karbantartott és kezelt gép lehet megbízható segédeszköz. Elégtelen karbantartás és kezelés előre nem látható balesetekhez és sérülésekhez vezethet.

Téli elraktározás előtt kapcsolja le a gyújtókábelt az akkumulátorról és üzembehelyezés előtt ismét kapcsolja be!

Az akkumulátort feltöltés közben jól szellőztetett helységbe kell tenni!

Szükség esetén nézze meg a pótalkatrész listát a www.guede.com honlapon

Jótállás

A jótállás kizárólag az anyagi, vagy gyártási hibákból eredő elégtelenségekre vonatkozik. Reklamáció esetén fel kell mutatni az eredeti, a vásárláskor kapott, s a vásárlás dátumával ellátott iratot.

A jótállás nem vonatkozik a géppel való szaktalan használat következtében bekövetkező hibákra, pl. a gép túlterhelése, erőszakos használata, vagy idegen tárgyakkal való megrongálódása. A használati utasítás mellőzése következményeire, szerelési és szokásos, normális elhasználódásra sem vonatkozik a jótállás.

Szervíz

Vannak kérdései? Reklamáció? Szüksége van pótalkatrészekre, vagy használati utasításra? Honlapunkon a www.guede.com címen szervíz terén gyorsan, bürokráciát kizárva segítségére leszünk. Kérem, segítsen, hogy segíthessünk. Hogy gépét reklamáció esetén identifkálhassuk, szükségünk van a gyártási számra, a szortiment tételszámára és a gyártási évre. Ezek az adatok fel vannak tüntetve a típus címken. Hogy mindig kéznél legyenek, kérem, jegyezze fel az lábbiakban.

Gyártási szám:

Megrendelési szám

Gyártási év:

Szimbólumok



Használat előtt olvassa el a használati utasítást!



Viseljen védő szemüveget!
Hallásvédő eszköz használata ajánlott!



Viseljen szilárd lábbelit!



Figyelmeztetés/vigyázz!



Vigyázz - forró felület!
Egési sebesülések veszélye!



Vigyázz! Magas feszültség!



Személyektől való távolság!
Ügyeljen arra, hogy senki ne tartózkodjon a veszélyes területen



Forgó szerszámoktól eredő veszély
Testrészeit és ruháját ne közelítse a gép rotáló részeihez.



Vigyázz! Elhajított tárgyak!



Vigyáznni kell a kirepülő tárgyakra (személyek, állatok, házak, gépkocsik)



Erősen



Ne nyúljon a forgó szerszámhoz!



Ne használja zárt területeken.



Tilos a dohányzás és nyílt láng használata



A motoron végzendő munkák előtt kapcsolja ki a motort és távolítsa el a gyújtógyertya dugaszát.



gázkar



Szivató
Benzincsap



A Primer szivattyút indítás előtt nyomja le 3 szor



Hibás és/vagy tönkrement eszközök át kell adni az illetékes hulladékgyűjtő telepre.
Akkumulátor, az olaj és hasonló anyagok dűrfen nem a környezetbe jusson.



Védje nedvesség ellen



A csomagolást felállított helyzetben tartsa

Gépszemle és karbantartási terv

Rendszeres karbantartási időközök		Minden üzembehelyezés előtt	Havonta	3 Hónaponként	6 Hónaponként	12 Hónaponként	a szezon végén
			20 Munkaórák	50 Munkaórák	100 Munkaórák	300 Munkaórák	
Motorolaj (10W-40) max. 1,2 l	Ellenőrzés	✓					
	Csere		✓		✓		✓
Gyújtógyertya kulcs	Ellenőrzés Tisztítsa ki		✓		✓		
	Csere					✓	
Levegőszűrő	Ellenőrzés	✓					
	Tisztítsa ki				✓		
	Csere					✓*	
Ellenőrizze a benzin mennyiségét		✓					
Eressze le a benzintartályt							✓
Ellenőrizze a csavarkötést		✓					
Ellenőrizze a huzalokat		✓					
Kenje meg a forgó részeket			✓				✓
Ellenőrizze a hűtést				✓			
Ellenőrizze illetve töltsse fel az akkumulátort				✓			✓
A képet alaposan tisztítsa le, síneket és az ekét kenje be olajjal							✓







Az illetékes karbantartást a megadott hónapban végezze, vagy az előírt munkaórák eltelte után - attól függően, melyik múlik el hamarabb!

* csak papír szűrőelem

Hiba elhárítása

Üzemzavarok	Okok	Eltávolításuk
A motort ne indítsa mert rövid időn belül állva marad	Nagyon alacsony motorolaj szint Az olaj alacsony szintjét jelző biztosíték aktiválva	Ellenőrizze a gép állapotát Töltse fel a motorolajat → 6
A motor nem indul be	Nem működő indító	Ellenőrizze illetve töltse fel az akkumulátort
	Becsukott bezincsap	Nyissa meg a benzín csapot
	Túlterhelést gátló biztosíték aktiválva	Nyomja meg a túlterhelés elleni biztosítékot
	Üres benzintartály	Töltse fel a benzint
	Olajjal szennyezett vagy hibás gyújtógyertya	Tisztítsa meg vagy cserélje ki a gyújtógyertyát
	Gázkar rozsz helyzete	Javítsa ki a beállítást
A motor egyetlenül megy	Szennyezett gyújtógyertya	Tisztítsa meg a gyújtógyertyát
	Szennyezett levegő szűrő	Tisztítsa ki vagy cserélje ki a levegőszűrőt → 22
Semmilyen vagy megcsúszó meghajtás	Tengelykapcsoló csúszik	Állítsa be a huzalt Kérjen tanácsot a vevőszerviznél
Semmilyen vagy minimális hó kidobás	Kidobó kémény eltömődött	Állítsa le a motort és tisztítsa ki a kidobó kéményt
	Marócsiga nem forog, mert csúszik a tengelykapcsoló	Állítsa be a huzalt
	Elkopott a szakadócsavar	Cserélje ki a szakadócsavart
A gép kis egyenletlenségeken felakad	Vezetősín nagyon alacsonyra van beállítva	Javítsa ki a beállítást → 9
A hó részben fekvé marad	Vezetősín nagyon magasra van beállítva	Javítsa ki a beállítást → 9
A hó a gép mögá hátrafelé kidobálva	Vezetősín nagyon magasra van beállítva	Javítsa ki a beállítást → 9
	Elkopott eke	Cserélje ki az ekét
Egyenletlen menet, erős vibráció	Fellazult alkotórészek és csavar kötések	Kapcsolja ki a motort és ellenőrizze/ húzza be a csavarkötéseket Sérült alkatrészeket cserélje ki Kérjen tanácsot a vevőszerviznél
Semmilyen megvilágítás	Hibás égő	Az égőt cserélje ki → 24
Sebességet nem lehet váltani	Csak leállítva lehet	Váltás előtt álljon le.

Tehnični podatki

Snežni plug	GRSF 11 PS	GSF 620 8 PS BS
Katalogska številka:	94575	94576
 Vsebina	387 cm ³	250 cm ³
 zmogljivost maks.	OHV 4-taktni motor, 8 kW/11 PS	B&S 4-taktni motor, 5,95 kW/8 PS
Gorivo	Neosvinčen bencin	Neosvinčen bencin
 Vsebina rezervoarja	6,5 l	2,7 l
 maks. višina snega	545 mm	510 mm
 maks. zamah	700 mm	620 mm
 maksimalen domet	10 - 15 m	10 - 15 m
Ø valja	300 mm	300 mm
 Teža	125 kg	85 kg

Informacije o hrupnosti in vibracijah

 Akustična zmogljivost L _{WA} ¹⁾	106 dB (A)	104 dB (A)
---	------------------	------------

Uporabljajte zaščito za sluh

¹⁾ Nihanje K=3 dB (A)



Uporabljajte napravo šele, ko natančno preberete in dojamete to navodilo za uporabo.

Seznajte se z nastavitvami in s pravilno uporabo naprave. Upošteвайте varnostne napotke, ki so navedeni v tem navodilu. Obnašajte se odgovorno napram drugim osebam. Uporabnik odgovarja za morebitne škode ali nevarnosti tretjih oseb.

Za morebitna vprašanja glede priključitve ali načina uporabe naprave, se obrnite na proizvajalca (ali na njegov servisni center).

Uporaba v skladu z namenom

Freza je namenjena izključno za čiščenje snega na trdih cestah in drugih površinah; Z ozirom na tehnične podatke in varnostne napotke.

 **Benutzen Sie das Gerät nur im Außenbereich und niemals in geschlossenen oder schlecht belüfteten Räumen.**

Napravo lahko uporabljate le v naveden namen.

Proizvajalec ne odgovarja za škode in posledice, ki bi nastale zaradi neupoštevanja splošno veljavnih predpisov in določil v tem navodilu za uporabo.

Varnostni napotki

Nevarnost poškodb!

Nikoli ne vtikajte rok ali nog v bližino vrtečih se delov. Vedno imejte zadostno razdaljo od odprtin, ki mečejo ven.

Nevarnost opeklin!

Določeni deli se pri delovanju zelo pregrevajo. Ne dotikajte se vročih delov kot npr. motor, blažilnik hrupa itd.

Natančno preberite navodila za uporabo in vzdrževanje. Temeljito seznajte se z upravljalnimi elementi in s pravilno uporabo naprave. Vedeti morate, kako naprava deluje in kako naj jo hitro izklopite.

Nikoli ne puščajte otrok, da napravo uporabljajo sami. Nikoli ne puščajte odraslih oseb brez tega, da jih naučite pravilno uporabljati napravo.

Vse osebe, predvsem pa majhne otroke in domače živali, morajo biti v varni razdalji od mesta, kjer delate.

Ravnajte previdno, da preprečite spodrselj ali padec, predvsem pri vzvratni hoji.

Preverite teren, na katerem napravo uporabljate in odstranite vse predmete, ki so zatakneni ali pa odvrženi.

Pri delu in vzdrževanju uporabljajte zaščitna očala, rokavice, prilagajočo se zimsko obleko in trdno obutev z oblikovanim podplatom.

Bencin je zelo vnetljiva tekočina.

Gorivo shranjujte samo v ustreznih posodah.

Napravo lahko polnite z gorivom samo na prostem in ne v bližini odprtega ognja oziroma prižganih cigaret.

Gorivo dolijte še preden vključite napravo. Naprave ne smete polniti z gorivom oziroma odpirati pokrova rezervoarja, dokler motor teče oziroma dokler je še vroč.

Poskrbite, da gorivo ne preteče čez rob. Če gorivo preteče čez rob, ne smete zagnati motorja. Očistite onesnaženo mesto na napravi in preprečite kakršenkoli poskus zagona motorja dokler ne bi izhlapeli hlapi goriva.

Nastavite višino pokrova vijaka tako, da se ne dotika površine z gramozom ali drobljenim kamnom.

Ne nastavljajte naprave, kadar motor deluje (razen priporočenih nastavitev).

Pri večjih temperaturnih razlikah počakajte, da se naprava prilagodi temperaturi okolja, šele potem čistite sneg. S takojšnjim vklopom toplotno neprilagodene naprave se njeni deli kot npr. pogonska gred, nastavki kot npr. gumijasta loputa in deli, hitreje obrabijo.

Pri delu z motornimi stroji obstaja nevarnost izbijanja predmetov v oči.

Medtem, ko uporabljate, nastavljate ali popravljate napravo, vedno uporabljajte zaščitna očala ali masko za obraz.

Roke in noge stran od vrtečih se delov. Stojte v varni razdalji od odprtine za izmet.

Zelo previdno ravajte medtem, ko čistite sneg ali zapeljete preko gramoza, potk in cest. Računajte z nepričakovanimi nevarnostmi ali vozili.

Kadar trčite v tujek, izklopite motor, snemite kabel s svečke in snežno frezo temeljito preglejte, če ni poškodovana – po potrebi jo popravite; šele potem lahko vključite motor in nadaljujete z delom.

V kolikor začne agregat vibrirati, izklopite motor in takoj ugotovite vzrok. Vibriranje so splošen opozorilni znak pred nastankom okvare.

Motor izklopite vedno, kadar zapuščate napravo, čistite vijak/pokrov rotorja/izmet in kadar popravljate ali nastavljate oz. pregledujete napravo.

Pred čiščenjem, popravilanjem in preverjanjem poskrbite, da se vijak/rotor in vsi gibljivi deli zaustavijo.

Ne uporabljajte naprave v zaprtem prostoru, saj služi le za uporabo na prostem.

Ne čistite snega prečno v hrib. Še posebej pazite, ko spreminjate smer vožnje na strmini. Nikoli ne skušajte čistiti snega na strminah.

Nikoli ne uporabljajte naprave brez pravilno montiranih pokrovov, pločevine in drugih ščitnikov.

Freze nikoli ne uporabljajte v bližini steklenih površin, avtomobilov, oken in kotanj itd., pravilno nastavljajte kot odprtine za izmet. Otroci in domače živali morajo biti ustrezno oddaljeni od stroja.

Ne preobremenjujte stroja, ne skušajte čistiti snega prehitro.

Ne uporabljajte stroja s preveliko hitrostjo na spolzkem terenu. Zelo previdni bodite pri vzvratni vožnji.

Nikoli ne usmerjajte odprtine za izmet na osebe, ki stojijo v bližini. Stanje pred delujočo napravo je prepovedano.

Med transportom snežne freze ali v času, kadar je ne uporabljate, izključite pogon polža/rotorja.

Uporabljajte le nastavke in opremo, ki je odobrena pri proizvajalcu snežne freze (npr. kolesne uteži, protiuteži, kabine itd.).

Frezo uporabljajte le pri dobri vidljivosti ali z ustrezno umetno osvetlitvijo. Vedno stojte trdno na tleh in z rokami močno držite ročaje. Ne tekajte, pač pa stopajte počasi.

Preprečite, da kdorkoli stopa na napravo.

Motor izklopite in izvlecite vtičnice, kadar ne uporabljate naprave zapuščate napravo ali jo nastavljate, vzdržujete ali popravljate.

Napravo uporabljajte le, če je v brezhibnem stanju. Pred vsako uporabo temeljito preglejte stanje naprave. Preverite predvsem varnostne naprave, električni upravljalni elementi in napeljave ter vijajčne spoje, če niso poškodovani. Še pred uporabo zamenjajte poškodovane dele z novimi.

Počakajte, da se motor ohladi, šele potem napravo pospravite v zaprt prostor.

Pred prvim zagonom je potrebno, da motor brezpogojno napolnite z motornim oljem.

Pred vsako uvedbo naprave v pogon preverite stanje olja. Oziroma dopolnite motorno olje.

Naprave s polnim rezervoarjem nikoli ne shranjujte v notranjih prostorih, kjer obstaja nevarnost eksplozije, samovžiga ali iskrenja zaradi stika z vnetljivimi snovmi.

Napravo shranjujte v zaprt prostor le z izpraznjenim rezervoarjem za gorivo.

Ne spreminjajte običajne nastavitve motorja in ne uporabljajte ga v previsokih vrtiljajih.

Zahteve, ki jih mora spolnjevati uporabnik

Uporabnik je pred uporabo naprave dolžan natančno prebrati navodilo za uporabo.

Izobrazba: Za uporabo ni potrebna nobena posebna izobrazba, razen strokovnih napotkov v zvezi z uporabo naprave.

Minimalna starost: Mladoletniki lahko uporabljajo napravo, ko dopolnijo 16. leto starosti. Izjema so mladoletniki, ki se kot vajenci udeležijo del z namenom, da se naučijo pravilne uporabe; morajo pa biti pod stalnim nadzorom učitelja.

Šolanje: Glede pravilne uporabe se posvetujte z izkušeno osebo in natančno preberite navodilo za uporabo. Posebno šolanje zato ni potrebno.

Ukrepi v zasilnih primerih

Poškodovani osebi začnite čimprej dajati ustrezno prvo pomoč in pokličite zdravnika specialista v najkrajšem možnem času. Zavarujte jo pred drugimi nevarnostmi in jo pomirite. Zaradi reševanja morebitnih nezgodnih situacij, mora biti na delovnem mestu vedno prisotna omarica ali škatla prve pomoči, v skladu z DIN 13164. Material, potreben za prvo pomoč, ki ga porabite, takoj dopolnite z novim. Če potrebujete strokovno pomoč, izpolnite prosim sledeče podatke:

1. Kraj nezgode
2. Vrsta nezgode
3. Število ranjenih oseb
4. Vrsta poškodbe

Vzdrževanje



Pred vsakim poseganjem v stroj vedno izklopite motor in snemite priključek na svečki! Počakajte, da se vsi gibljivi deli naprave ustavijo in da se naprava ohladi.

Naprava, pa tudi rezervoar in motor morata biti vedno čista. Redno čistite tudi odprtino za izmet.

Vse premične dele naprave redno negujte z ekološkim oljem.

Popravila prepustite kvalificiranim delavcem.

Uporabljajte samo originalne rezervne dele in originalno opremo.

Le redno vzdrževana in dobro negovana naprava lahko zanesljivo služi svojemu namenu. Nezadostno ali neredno vzdrževanje in nega lahko povzroči nepričakovane nezgode ali poškodbe.

Pred zimo izključite priključni kabel z akumulatorja in ga pred uvedbo v pogon ponovno priključite.

Med polnjenem se mora akumulator nahajati v dobro prezračenem prostoru.

PO potrebi boste našli seznam rezervnih delov na spletnih straneh www.guede.com.

Garancija

Garancija velja le za tovarniške napake oz. napake, nastale na materialih, iz katerih je naprava izdelana. Če zahtevate popravila v okviru garancije vedno priložite veljaven račun, ki mora vsebovati datum prodaje in podpis prodajalca.

Garancija ne velja, v kolikor napravo uporablja oseba, ki ni strokovno usposobljena, ali če do okvare pride zaradi nestrokovnega posega v napravo ali stika s tujki. Neupoštevanje navodil za uporabo in montažo ter obraba naprave tekom normalne uporabe prav tako ne sodi v sklop garancije.

Servis

Ali imate tehnična vprašanja? Reklamacijo? Ali potrebujete rezervne dele ali nova navodila za uporabo? Na naši spletni strani www.guede.com Vam bomo v oddelku Servis hitro pomagali. Prosim, pomagajte nam, da bomo lahko mi pomagali vam. Da lahko Vašo napravo v primeru reklamiranja identificiramo, prosimo, da nam pošljete serijsko številko, št. naročila in leto izdelave. Vse navedene podatke boste našli na tipski etiketi. Da imate vse navedene informacije pri roki, jih prosim vnesite tu

Serijska številka:

Kataloška številka:

Leto izdelave:

Symbole



Preberite navodilo za uporabo!



Uporabljajte zaščitna očala!

Uporabljajte zaščito za sluh!



Nosite trdne čevlje!



Opozorilo/previdno!



Previdno – vroča površina!

Nevarnost opeklin!



Opozorilo pred nevarnostjo električnega udara.



Varnostna razdalja oseb!

Poskrbite, da v delovnem prostoru stroja nihče ne stoji.



Nevarnost zaradi vrtečega se orodja. Nikoli ne približujte delov telesa in obleke k v vrtečim se delom naprave.



Zavarujte se pred odbitimi in letečimi predmeti



Pazite na leteče dele (osebe, živali, hiše, vozila)



Močno



Ne dotikajte se vrtečega se orodja.



Ne uporabljajte v zaprtih prostorih!



Kajenje in uporaba odprtega ognja sta prepovedana.



Pred vsakim poseganjem v stroj vedno izklopite motor in snemite priključek na svečki!



ročica za plin



čok

Bencinski ventil



Pred zagonom trikrat zaporedoma pritisnite na črpalno Primer.



Poškodovane in/ali dotrajane naprave oddajte v surovino ali na ustrezno mesto.

Baterije, olja in podobnih snovi dürfen ne vstopijo v okolje.



Zavarujte pred vlago.



Ovitek mora stati navpično.

Plan nadziranja in vzdrževanja

Redno vzdrževanje		Pred vsako uvedbo v pogon	Vsak mesec	Čez 3 mesecev	Čez 6 mesecev	Čez 12 mesecev	na koncu sezone
			20 Obratovalna ura	50 Obratovalna ura	100 Obratovalna ura	300 Obratovalna ura	
Motorno olje (10W-40) max. 1,2 l	Kontrola	✓					
	Zamenjava		✓		✓		✓
Vžigalna svečka	Kontrola		✓		✓		
	Očistite						
	Zamenjava					✓	
Zračni filter	Kontrola	✓					
	Očistite				✓		
	Zamenjava					✓*	
Preverite stanje bencina		✓					
Izpraznite rezervoar za gorivo							✓
Preverjanje vijaki spoj		✓					
Preverite vrvi		✓					
Podmažite vrtljive točke			✓				✓
Preverite hlajenje				✓			
Baterijo preverite oz. dopolnite				✓			✓
Stroj temeljito očistite, drsne površine in lemež namažite z oljem							✓







Ustrezno vzdrževanje v določenem mesecu ali po izteku navedenih delovnih ur – odvisno od okoliščine, do katere pride prej

* samo papirnati filtrirni element

Rešitev

Okvare	Vzroki	Način odpravljanja
Motor ne vžge ali se kmalu ugasne	Motorölstand zu niedrig Ölmangelstopp hat ausgelöst	Ölstand prüfen, Motoröl auffüllen → 6
Motor ne vžge	Anlasser ohne Funktion	Batterie prüfen, ggf. nachladen
	Benzinhahn geschlossen	Benzinhahn öffnen
	Überlastsicherung ausgelöst	Überlastsicherung betätigen
	Benzintank leer	Benzin nachfüllen
	Zündkerze verölt oder defekt	Zündkerze reinigen oder austauschen
	falsche Gashebelstellung	Einstellung korrigieren
Motor deluje nemirno	Zündkerze verschmutzt	Zündkerze reinigen
	Luftfilter verschmutzt	Luftfilter reinigen oder austauschen → 22
Ni moči pogona, ali spodrsava	Kupplung rutscht	Seilzug nachstellen Kundendienst konsultieren
Noben, ali le minimalen izmet snega	Auswurfschacht verstopft	Motor abschalten und Auswurfschacht reinigen
	Frässhnecke dreht nicht, weil Kupplung rutscht	Seilzug nachstellen
	Scherbolzen abgeschert	Scherbolzen ersetzen
Stroj se zatika na manjših neravninah	Gleitkufen zu niedrig eingestellt	Einstellung korrigieren → 9
Sneg ostaja na tleh	Gleitkufen zu hoch eingestellt	Einstellung korrigieren → 9
Sneg za strojem odletava nazaj	Gleitkufen zu hoch eingestellt	Einstellung korrigieren → 9
	Räumerplatte verschlissen	Räumerplatte austauschen
Nemirno delovanje, močno vibriranje	lose Teile oder Schraubverbindungen	Motor abschalten und Verschraubungen prüfen / nachziehen; Beschädigte Teile ersetzen Kundendienst konsultieren
Brez osvetlitve	Glühlampe defekt	Glühlampe ersetzen → 24
Prestav ni mogoče uvrščati	Prestav ni mogoče uvrščati	Prestav ni mogoče uvrščati

Tehnički podaci

Snježni plug	GRSF 11 PS	GSF 620 8 PS BS
br. za narudžbu.....	94575.....	94576
 Obujam.....	387 cm ³	250 cm ³
 Maksimalna snaga	OHV 4-taktni motor, 8 kW/11 PS.....	B&S 4-taktni motor, 5,95 kW/8 PS
Gorivo.....	bezolovni benzin.....	bezolovni benzin
 kapacitet spremnika za.....	6,5 l.....	2,7 l
 maks. visina snjega.....	545 mm.....	510 mm
 maks. širina skupljanja	700 mm.....	620 mm
 najveća udaljenost izbacivanja snijega.....	10 - 15 m.....	10 - 15 m
Ø cilindra.....	300 mm.....	300 mm
 Masa.....	125 kg.....	85 kg

Informacije o buci/vibracijama

 Razina akustičke snage L _{WA} ¹⁾	106 dB (A).....	104 dB (A)
--	-----------------	------------

Koristiti odgovarajuću zaštitu sluha!

¹⁾ Nesigurnost K=3 dB (A)



Pumpu koristite tek nakon što ste pročitali i shvatili sve upute navedene u napatku za upotrebu.

Upoznajte se s načinom i ispravnim korištenjem uređaja i njegovim komandnim elementima. Pridržavajte se svih sigurnosnih uputa navedenih u napatku za korištenje. Uvijek se ponašajte odgovorno prema trećim osobama. Osoblje stroja snosi odgovornost prema trećim osobama za sve štete ili rizike.

U slučaju bilo kakve sumnje u vezi instalacije i korištenja uređaja obratite se klijentskom servisu.

Namjenska uporaba

Uređaj je namijenjen samo za čišćenje snijega na putevima i čvrstim površinama; U skladu sa tehničkim podacima i sigurnosnim uputama.

 **Postrojenje koristite samo u vanjskoj sredini a ne u zatvorenim prostorijama ili prostorijama s nedovoljnim provjetravanjem.**

Ovaj stroj smije se koristiti samo u navedene svrhe. U slučaju nepoštivanja odredbi opće važećih propisa i uputa navedenih u ovom Napatku za uporabu proizvođač stroja ne snosi nikakvu odgovornost za eventualne štete.

Sigurnosne Upute

opasnost od ozljeda!

Nikada nemojte stavljati ruke i prste u blizinu svrdla. Uvijek se zadržavajte na dovoljnoj udaljenosti od otvora za izbacivanje.

opasnost od opekotina!

Određeni dijelovi stroja brzo se zagrijevaju. Nikada nemojte dirati vruće dijelove kosilice, na primjer motor i prigušivač za smanjenje buke.

Pažljivo pročitajte upute za uporabu i odražavanje. Upoznajte se s načinom i ispravnim korištenjem uređaja i njegovim komandnim elementima. Uvijek morate znati kako uređaj radi i kako ga možete brzo isključiti.

Nikad ne dozvolite, da uređaj koriste djeca. Nikada nemojte dozvoliti osobama koje nisu upoznate s korištenjem uređaja, da rade s ovim postrojenjem.

Sve neovlaštene osobe, a posebno djeca i životinje, ne smiju se približavati mjestu rada.

Pri radu spriječite potklizavanje i pad, a posebno kod kretanja unazad.

Provjerite teren na kojem ćete uređaj koristiti i uklonite sve predmete koji mogu biti istim zahvaćeni ili izbačeni.

Kod rada sa uređajem koristite zaštitne naočale, rukavice, usku zimsku odjeću i čvrstu obuću sa neklizajućom potplatom.

Gorivo je veoma zapaljiva tvar.

Gorivo čuvajte isključivo u odgovarajućim spremnicima.

Ne punitite gorivo u uređaj ako se nalazite u blizini otvorene vatre odnosno sa upaljenom cigaretom.

Prije puštanja uređaja napunite gorivo. Ukoliko motor radi ili je još vruć, otvaranje rezervoara i stavljanje goriva je zabranjeno.

Vodite računa da gorivo ne iscuri. Ne puštajte motor, ako gorivo iscuri. Uklonite nečistoću sa stroja i spriječite bilo kakve pokušaje pokretanja stroja dok se ne ispare plinovi nastali kad sagorijevanja goriva.

Podesite visinu kućišta radnog vijka kako isto ne bi dolazilo u dodir s površinom ceste, kamenjem ili šljunkom.

Nikada nemojte podešavati uređaj, ako je motor uključen (osim parametara koji su preporučeni od strane proizvođača postrojenja).

U slučaju ekstremnih razlika u temperaturi pričekajte dok se snježni plug prilagodi okolnoj temperaturi, i tek poslije toga možete početi čistiti snijeg. Ukoliko odmah započnete čišćenje/uklanjanje snijega, to može uzrokovati prijevremeno habanje i istrošenost pogonskog vratila i ostalih dijelova kao što je na primjer gumeni dio glodalice.

Prilikom rada s motornim uređajima postoji opasnost od izbacivanja stranih predmeta i ozljeda očiju.

U toku uporabe, rada uređaja, podešavanja, popravljivanja uvijek koristite zaštitne naočale ili zaštitnu masku.

Ruke i noge se nikada ne smiju približiti rotirajućim dijelovima. Zbog toga se uvijek zadržavajte na dovoljnoj udaljenosti od otvora za izbacivanje snijega.

Budite vrlo oprezni kod prelaska ili čišćenja/uklanjanja snijega sa neobrađenih površina, pločnika i cesta. Uvijek budite spremni i očekujte neočekivane opasne prepreke ili vozila u pokretu.

U slučaju kontakta (udara) sa stranim predmetom odmah ugastite motor, odspojite kabel od svjećice za paljenje, snježni plug dobro pregledajte i provjerite eventualna oštećenja, i tek poslije toga možete ponovo uključiti snježni plug.

U slučaju neuobičajenih vibracija agregata odmah ugastite motor i pronađite uzrok ove pojave. Vibracije uređaja mogu značiti kvar istog.

Ako napuštate postrojenje, prije čišćenja radnog vijka/kućišta rotora/kanal za izbacivanje snijega te prije izvođenja bilo kakvih popravaka, podešavanje i tehničkih pregleda uvijek isključite motor.

Prije čišćenja, popravaka i tehničkih pregleda pričekajte dok se ne zaustavi radni vijak/rotor kao i svi rotirajući dijelovi.

Uređaj je namijenjen samo za vanjsku uporabu.

Snijeg nemojte čistiti na nagibima u poprečnom smjeru. Nikada nemojte pokušati čistiti snijeg na strmim nagibima. Uređaj nikada ne koristite bez montiranih zaštitnih kućišta, zaštitnih limova i drugih zaštitnih elemenata.

Snježni plug nikada ne koristite u blizini staklenih površina, automobila, prozora, jama i slično; prije rada sa snježnim plugom dobro podesite kut kanala za izbacivanje snijega.

Djeca i životinje moraju se zadržavati na dovoljnoj udaljenosti od snježnog pluga. Spriječite preopterećenje uređaja, nemojte previše brzo čistiti snijeg.

Nikada nemojte koristiti uređaj visokom brzinom na kliskim površinama.

Budite vrlo oprezni prilikom kretanja unazad. Budite vrlo oprezni prilikom kretanja unazad.

Kanal za izbacivanje snijega nikada ne smije biti usmjeren prema osobama u blizini. Nikada ne dozvolite da se ispred uređaja.

Prije prijevoza snježnog pluga odnosno ako stroj upravo ne koristite, odspojite pogon radnog vijka/rotora.

Koristite samo nastavke i pribor (dodatnu opremu) odobrene od strane proizvođača snježnog pluga (na primjer okrugli utezi, kontra-utezi, kabine i slično)

Snježni plug koristite samo pri dobroj vidljivosti ili odgovarajućem osvjetljenju. Pri radu zauzmite stabilan položaj, i rukama dobro držite dršku. Prilikom korištenja hodajte, trčanje je zabranjeno.

Nikada nemojte dozvoliti da druge osobe stupaju na uređaj.

Isključite motor i izvucite utičnicu, ukoliko ne koristite uređaj odlazite sa radnog mjesta podešavate, održavate ili popravljate uređaj.

Uređaj koristite samo ako je u besprijeornom stanju. Prije svakog korištenja izvršite vizualnu kontrolu uređaja. Posebnu pažnju posvetite provjeri eventualnih oštećenja i provjerite zategnutost svih sigurnosnih elemenata i zaštita, električne upravljačke elemente, električne vodove i vijčane spojeve. Prije upotrebe zamijenite oštećene dijelove uređaja novim.

Pričekajte dok se motor ohladi, i zatim stavite postrojenje u zatvorenu prostoriju.

Prije prvog stavljanja u rad mora biti u uređaju dovoljno motornog ulja.

Prije svakog stavljanja u rad, provjerite stanje ulja. Dolijte ulje prema potrebi.

Nikada nemojte skladištiti kosilicu s benzinom unutar zgrade u kojoj mogu pare benzina doći u dodir sa otvorenom vatrom ili iskrama.

Prije dugoročnog skladištenja kosilice ispraznite rezervoar goriva.

Nikad ne mijenjajte podešene parametre motora i ne prekoračujte maksimalan broj okretaja motora (preopterećenje motora).

Zahtjevi na osoblje

Prije rukovanja sa strojem korisnik je dužan pažljivo pročitati naputak za uporabu.

Kvalifikacija: Osim detaljnog upoznavanja sa strojem od strane stručnjaka nije potrebna nikakva posebna kvalifikacija..

Minimalna starost korisnika: Sa strojem smiju raditi samo osobe koje su navršile 16 godina. Iznimku predstavljaju samo maloljetne osobe u okviru programa stručne prakse i obrazovanja pod nadzorom voditelja praktične nastave.

Obuka: Korištenje stroja zahtijeva samo odgovarajuću opću obuku odnosno objašnjenje od strane stručnjaka odnosno postupanje u skladu s naputkom za korištenje stroja. Specijalna obuka nije neophodna.

Postupanje u slučaju nužde

Pružite povrijeđenoj osobi prvu pomoć koja odgovara vrsti ozljede i odmah potražite liječničku pomoć. Štitite ozlijeđenu osobu od drugih ozljeda i probajte je smiriti. Za slučaj nesreća i ozljeda na radnom mjestu mora biti na raspolaganju priručna ljekarna za pružanje prve pomoći prema standardu DIN 13164. Upotrebljeni materijal iz priručne ljekarne treba zatim odmah dopuniti. Jako tražite liječničku pomoć, navedite sljedeće podatke:

1. Mjesto nezgode
2. Vrsta nezgode
3. Broj ozlijeđenih osoba
4. Vrsta ozljede

Održavanje



Prilikom svih radova na uređaju isključite motor skinite priključak sa svjeće. Pričekajte dok se ne zaustave svi rotirajući dijelovi i dok se kosilica ne ohladi.

Uređaj, rezervoar i motor moraju biti uvijek u čistom stanju. Redovito čistite otvor za izbacivanje i kućište kosilice.

Sve pokretne dijelove kosilice podmažite ekološkim uljem.

Popravke prepustite stručno osposobljenim osobama.

Koristite samo originalnu opremu i rezervne dijelove.

Samo redovito održavanje i tehnički pregledi mogu osigurati ispravno funkcioniranje pumpe. Nedovoljno ili neodgovarajuće održavanje mogu dovesti do nepredvidivih šteta ili ozljeda.

Prije skladištenja isključite kabao za paljenje iz akumulatora a prije stavljanja u pogon ponovo ga priključite.

U toku punjenja mora se akumulator nalaziti u dobro provjetrenoj prostoriji.

Prema potrebi možete potražiti spisak rezervnih dijelova na internetnoj stranici www.guede.com.

Jamstvo

Jamstvo se odnosi isključivo na mane/kvarove uzrokovane zbog mana materijala ili tvorničke greške. U slučaju reklamacije unutar jamstvenog roka neophodno je dostaviti originalni račun kao potvrdu o kupnji, s navedenim datumom prodaje.

Jamstvo ne pokriva kvarove nastale uslijed nestručne upotrebe proizvoda kao što su na primjer preopterećenje, nasilno korištenje, oštećenje uslijed nestručnog/neovlaštenog zahvata ili kvarovi nastali u dodiru sa stranim predmetima. Jamstvo ne pokriva štete nastale uslijed nepoštivanja naputka za upotrebu i montažu te uobičajeno habanje proizvoda.

Servis

Imate li tehnička pitanja? Želite podnijeti reklamaciju? Potrebni su Vam rezervni dijelovi ili nupatak za upotrebu? Na našem homepage www.guede.com u sekciji Servis ćemo Vam pomoći, brzo i bez nepotrebne papirologije. Molimo Vas da nam pomognete pomoći Vam. Radi jednostavne identifikacije Vašeg stroja u slučaju podnošenja reklamacije, potreban nam je serijski broj proizvoda, broj za narudžbu te godina proizvodnje. Svi ovi podaci navedeni su na tip-skoj pločici stroja. Kako biste imali ove podatke uvijek pri ruci, upišite ih, molim, u dole navedena polja.

Serijski broj

Broj za narudžbu

Godina proizvodnje

Symbole



Pročitajte nupatak za korištenje!



Pri radu uvijek nosite zaštitne naočale!
Koristite odgovarajuću zaštitu sluha!



Upotrebljavajte zaštitnu obuću!



Upozorenje/Pažnja!



Pažnja – glatka površina!
Opasnost od opekotina!



Upozorenje na opasnost od ozljeda uslijed strujnog udara



Udaljenost od osoba!
Osigurajte da se u zoni opasnosti ne zadržavaju osobe.



Opasnost zbog rotirajućeg uređaja!
Dijelovi tijela i odjeće nikada se ne smiju približavati rotirajućim dijelovima postrojenja.



Opasnost od letećih dijelova.



Pazite na leteće dijelove i drugo (ljude, životinje, kuće, vozila itd.)



Jako



Nemojte dirati vrteće dijelove uređaja.



Ne upotrebljavati u zatvorenim prostorijama.



Zabranjeno pušenje i rad s otvorenom vatrom.



Prilikom svih radova na uređaju isključite motor skinite priključak sa svjeće.



Plinska poluga



ćoka

Ventil za benzin



Prije starta tri puta pritisnite na crpku Primer.



Oštećeni ili dotrajali uređaji moraju biti predani u centar za skupljanje otpada ove vrste.



Baterije, ulje i slične tvari ne dürfen ući u okoliš.



Čuvati od vlage



Pakiranje mora biti obrnuto prema gore

Plan tehničkih pregleda i održavanja

Pravila redovitog održavanja		Prije svakog puštanja u pogon	Nakon 1 mjeseca	Nakon 3 mjeseca	Nakon 6 mjeseca	Nakon 12 mjeseca	Na kraju sezone
			20 Radni satovi	50 Radni satovi	100 Radni satovi	300 Radni satovi	
Motorno ulje (10W-40) max. 1,2 l	Kontrola	✓					
	Zamijena		✓		✓		✓
Svijeća za paljenje	Kontrola		✓		✓		
	Očistiti						
Zračni filtar	Zamijena					✓	
	Kontrola	✓					
	Očistiti				✓		
	Zamijena					✓*	
Provjerite stanje benzina		✓					
Ispraznite rezervoar za benzin							✓
Provjerite vijčani spoj		✓					
Provjerite užad		✓					
Podmažite okretnne dijelove			✓				✓
Provjerite hlađenje				✓			
Provjerite ili dopunite akumulator				✓			✓
Stroj temeljito očistite, klizne površine i ralicu namažite uljem							✓







Odgovarajuće održavanje u navedenom mjesecu ili nakon isteka navedenih radnih sati – ovisi o tome što je prije.

* Samo papirni filtrirni element

Otklanjanje kvara

Kvarovi	uzroci	način otklanjanja
Motor se ne upali ili ostaje nakon kratkog vremena u miru	Prenisko stanje motornog ulja Osigurač protiv nedostatka ulja je aktiviran	Provjerite stanje ulja Dopunite motorno ulje → f6
Nije moguće pokrenuti motor.	Paljenje ne funkcionira	Provjerite ili dopunite akumulator
	Ventil benzina je zatvoren	Otvorite ventil za benzin
	Osigurač protiv preopterećenja je aktiviran	Pritisnite na osigurač protiv preopterećenja
	Rezervoar za benzin je prazan	Naspite benzin
	Onečišćena, masna ili pokvarena svijeća	Očistite ili zamijenite svijeću za paljenje
	Loši položaj poluge za gas	Pomjerite podešavanje
Motor radi nemirno	Svijeća za paljenje je prljava	Očistite svijeću za paljenje
	Onečišćeni zračni filter.	Očistite zračni filter ili ga zamijenite novim → f22
Ne dostaje pogon ili ne radi punom snagom	Spojka proklizava.	Podesite uže Posavjetujte se sa servisnim centrom
Ne izbacuje ili minimalno izbacuje snijeg	Zamašen je otvor za izbacivanje	Isključite motor i očistite otvor za izbacivanje
	Puž za čišćenje se ne okreće, pošto klizi sklopka	Podesite uže
	Vijak za sječenje je istrošen	Vijak zamjenite novim
Stroj se zaustavlja na manjim neravninama	Klizna površina podešena je prenisko	Pomjerite podešavanje → f9
Ne čisti snijeg do potpunosti	Klizna površina podešena je previsoko	Pomjerite podešavanje → f9
Snijeg se izbacuje iza stroja natrag.	Klizna površina podešena je previsoko	Pomjerite podešavanje → f9
	Ralica je istrošena	Ralicu zamjenite novom
Nemiran rad, jaka vibracija	Popušteni su dijelovi ili vijčani spojevi	Isključite motor i provjerite / zavrnite vijčani spoj; Oštećene dijelove zamjenite novima. Posavjetujte se sa servisnim centrom
Bez osvjetljenja	Žarulja je u kvaru	Žarulju zamijenite → f24
Prestav ni mogoče uvrščati	Prestav ni mogoče uvrščati	Prestav ni mogoče uvrščati

Технически данни

Роторен снегорин	GRSF 11 PS.....	GSF 620 8 PS BS
Заявка №	94575.....	94576
 Съдържание	387 cm ³	250 cm ³
 Максимална мощност	OHV 4-тактов мотор, 8 kW/11 PS.....	B&S 4-тактов мотор, 5,95 kW/8 PS
Гориво	Безоловен бензин.....	Безоловен бензин
 обем на резервоара.....	6,5 l.....	2,7 l
 макс. височина на снега.....	545 mm.....	510 mm
 макс. загреване	700 mm.....	620 mm
 макс. далечина на изхвърляне.....	10 - 15 m.....	10 - 15 m
Ø на цилиндрите	300 mm.....	300 mm
 Тегло.....	125 kg.....	85 kg

Информация за шума/вибрациите

 Ниво на звукова мощност L _{WA} ¹⁾	106 dB (A).....	104 dB (A)
---	-----------------	------------

Да се носи предпазно средство за слуха!

¹⁾ Несигурност K=3 dB (A)



Използвайте помпата едва след като внимателно сте прочели и разбрали упътването за

обслужване. Запознайте се с управляващите елементи и правилната употреба на уреда.

Спазвайте всички инструкции за безопасност посочени в упътването. Дръжте се отговорно спрямо трети лица.

Обслужващия отговаря за злополуки или опасности спрямо трети лица.

Ако имате съмнения относно свързването и обслужването на уреда, обърнете се към клиентски сервиз.

използване в съответствие с предназначението

снежната фреза е предназначена изключително за почистване на снега по пътни настилки и повърхности; с оглед на техническите данни и инструкциите по безопасност

 **Използвайте уреда само навън, никога не го използвайте в затворени или лошо проветривани помещения.**

Този уред може да се използва по предназначение само както е посочено.

При неспазване на разпоредбите от общо валидните предписания и разпоредби от това упътване производителя не може да се вини за възникнали щети

Указания За Безопасност** Опасност за злополука!**

никога не поставяйте ръцете и краката в близост до въртящи се части Поддържайте винаги дистанция от отвора за изхвърляне.

 Опасност за нараняване!

някои части на машината по време на работа се загряват силно. не докосвайте горещи части, напр. мотора и заглушителя на шум.

старателно прочетете упътването за обслужване и поддръжка. Подробно се запознайте със съоръженията за управление и правилното използване на уреда. Трябва да знаете, как работи уреда и как може бързо да се изключат управляващите съоръжения.

никога не оставяйте деца да работят с уреда. никога не оставяйте възрастни да работят с уреда без да са били редовно обучени за работа с уреда.

всички лица, главно малки деца, домашни животни, дръжте на разстояние от своето работно място.

Бъдете внимателни, за да предотвратите подхлъзване или падане, преди всичко после при движение назад.

Контролирайте терена, на който се използва уреда и отстранете всички предмети, които могат да бъдат захванати или отхвърлени от уреда.

При работа и поддръжка носете ръкавици, предпазни очила, плътна зимно облекло и твърди обувки с грапава подметка.

Горивото е лесно запалимо.

Съхранявайте горивото само в подходящи съдове.

Машината може да се зарежда само навън и не в близост до отворен пламък респ. запалени цигари.

Зареждайте преди пускане на машината. Когато машината е в движение или е още гореща, не може да се зарежда нито да се отваря капачката на резервоара.

Погрижете се горивото да не претече. Ако горивото претече, мотора не трябва да се пуска. Отстранете замърсеното място от уреда и избегнете всякакъв опит за стартиране, докато не се изпарят парите на горивото.

Регулирайте височината на капака на загреващия винт така, че да не докосва повърхността с трошен камък или дребен чакъл.

Не регулирайте уреда когато мотора и в движение (освен регулиране, което се препоръчва директно от производителя).

При екстремни температурни различия адаптирайте снегорина за кратко към околната температура и едва тогава започнете да почиствате снега. Мигновенното започване на почистване на снега може да доведе до преждевременно износване на задвижващата ос и останалите приспособления като напр. гумена клапа.

По време на работа с моторни машини има опасност от отхвърляне на предмети към очите.

По време на работа или при регулиране и ремонти носете винаги предпазни очила или предпазен щит.

Не приближавайте ръцете и краката си към въртящи се части. Дръжте се на безопасно разстояние от изхвърлящия отвор.

При преминаване или почистване на сняг от входове покрити с чакъл, тротоари и пътища бъдете изключително внимателни. Бъдете подготвени за неочаквани опасности или движещи се автомобили.

При сблъсък с чужд предмет изключете мотора, отпийте кабела от запалващата свещ, старателно прегледайте снегорина от гледна точка на повреди и оправете повредите, едва тогава пуснете снегорина отново в действие и работете с него.

Ако агрегата започне да вибрира необичайно, изключете мотора и веднага намерете причината. Вибрациите са общо предупреждение за експлоатационна повреда.

Изключете мотора винаги, когато напускате обслужващата позиция, почиствате събиращия винт /капака на мотора /изхвърлящия канал и

когато извършвате ремонт, регулиране и прегледи.

При почистване, ремонти и контрол осигурете събиращия винт/ротор и всички подвижни части да са спрели.

Никога не употребявайте уреда в помещения, но задължително само навън.

Не почиствайте снега напреки на склона. Бъдете изключително внимателни, когато променяте посоката на движение по склоновете. Никога не се опитвайте да почиствате снега на стръмни склонове.

Никога не употребявайте снегорина без правилно монтирани капаци, ламарини и останалите предпазни съоръжения.

Никога не употребявайте снегорина в близост до стъклени площи, автомобили, прозорци и вдлъбнатини и т.н., настройте правилно ъгъла на изхвърлящия канал. Децата и домашните животни трябва да бъдат на достатъчно разстояние от машината.

Не претоварвайте машината, не се старайте да почиствате снега прекалено бързо.

Никога не употребявайте машината при висока транспортна скорост на хлъзгави повърхности. При движение назад бъдете внимателни.

Никога не насочвайте изхвърлящия канал към околностоящи лица. Не позволявайте да стои някой пред агрегата.

По време на транспортиране на снегорина или през време, когато не се използва, отпийте задвижването на събиращия винт/ротора.

Използвайте само закрепващи елементи и принадлежности одобрени от производителя на снегорина (например тежести за колететата, противотежести, кабинни и т.н.)

Използвайте снегорина само при добра видимост или добро осветление. Стойте винаги твърдо на земята и дръжте с ръце здраво дръжката. Вървете, никога не бягайте.

Не разрешавайте, на когото и да е да стъпва на уреда.

Изключете мотора и извадете щепсела, когато не работите с уреда, отдалечавате се от уреда или извършвате настройка, поддръжка и ремонти.

Използвайте уреда само когато е в безопасно състояние. Преди всяка работа направете визуален контрол. Главно проверете съоръженията за безопасност, електрическите управляващи елементи, електрическата верига и завинтването от гледна точка на повреди и затягане. Повредените части преди започване на работа евентуално сменете.

Оставете мотора да изстине и едва тогава поставете уреда в затворено помещение.

Преди първоначално пускане в действие мотора задължително трябва да бъде допълнен с моторно масло.

Преди всяко пускане в действие проверете състоянието на маслото. Еventуално допълнете моторното масло.

Никога не съхранявайте машината с бензин в резервоара вътре в сградата, в която еventуално бензиновите изпарения могат да влязат в контакт с отворен огън или искри.

При по-продължително съхранение съхранявайте машината само с празен резервоар.

Не променяйте регулираната настройка на мотора и не превъртвайте мотора.

Zahtjevi na osoblje

Prije rukovanja sa strojem korisnik je dužan pažljivo pročitati naputak za uporabu.

Kvalifikacija: Osim detaljnog upoznavanja sa strojem od strane stručnjaka nije potrebna nikakva posebna kvalifikacija..

Minimalna starost korisnika: Sa strojem smiju raditi samo osobe koje su navršile 16 godina. Iznimku predstavljaju samo maloljetne osobe u okviru programa stručne prakse i obrazovanja pod nadzorom voditelja praktične nastave.

Obuka: Korištenje stroja zahtijeva samo odgovarajuću opću obuku odnosno objašnjenje od strane stručnjaka odnosno postupanje u skladu s naputkom za korištenje stroja. Specijalna obuka nije neophodna.

Поведение в случай на беда

Окажете при злополука съответната първа помощ и повикайте колкото се може по бързо квалифицирана медицинска помощ. Предпазете пострадалия от други злополуки и го успокойте. Заради еventуална злополука на работното място трябва винаги да има под ръка аптечка за първа помощ според DIN 13164. Материала, който вземете от аптечката трябва да бъде допълнен веднага. Ако искате помощ, посочете тези данни:

1. Място на злополуката
2. Вид на злополуката
3. Брой на ранените
4. Вид нараняване

Поддръжка



Преди всякакви работи по мотора изключете мотора и извадете лулата на запалващата свещ. Изчакайте, докато спрат всички въртящи части и мотора изстине.

Поддържайте машината, главно резервоара и мотора винаги чисти. Редовно почиствайте отвора за изхвърляне и капака.

Обслужете всички подвижни части с екологично масло.

Възлагайте ремонтите само на квалифициран специализиран персонал.

Да се използват само оригинални аксесоари и оригинални резервни части.

Само редовно поддържан и обслужван уред може да бъде задоволително помагало. Недостатъчната поддръжка и грижа може да доведе до неочаквани инциденти и злополуки.

Преди зазимяване изключете кабели на запалването от батерията и преди пускане в експлоатация го свържете отново.

По време на зареждане батерията трябва да се постави в добре проветрявано помещение. В случай на необходимост ще намерите списък на резервните части на интернет страницата www.guede.com.

Гаранция

Гаранцията се отнася изключително за недостатъци причинени поради дефекти на материала или фабрични дефекти. При упражняване на рекламации в гаранционния срок прибавете оригинален документ от закупуването с дата на покупката

От право на гаранция са изключени непрофесионална употреба като напр. претоварване на уреда, употреба със сила, увреждане от чуждо лице или от чужд предмет. Неспазване на упътването за употреба и упътването за монтаж и нормалното износване също са изключени от гаранцията.

Сервиз

Имате ли технически въпроси? Рекламации? Необходими ли Ви са резервни части или упътване за обслужване? На нашите страници www.guede.com в отдел Сервиз ще Ви помогнем бързо и без излишна бюрокрация. Помогнете ни, моля, за да можем да Ви помагаме. За да можем да идентифицираме Вашия уред в случай на рекламация, ни е необходимо да знаем неговия сериен номер, номера на продукта и година на производство. Всички тези данни ще намерите на типовата табелка. За да ги имате под ръка постоянно, запишете ги, моля, тук.

Сериен номер

Номер на продукта:

Година на производство

Symbole



Прочетете упътването за обслужване!



Носете предпазни очила! Да се носи предпазно средство за слуха!



Носете здрави обувки!



Предупреждение/ внимание!



Внимание - гореща повърхност!
Опасност за нараняване!



Предупреждение за опасно електрическо напрежение!



Дистанция пред хора! Обърнете внимание за това в опасната област да не се задържа никой!



Опасност от страна на въртящия се инструмент. Не приближавайте никога части от тялото и облеклото към въртящи се части.



Предупреждение за отхвърлени предмети



Внимавайте за хвърчащи предмети (хора, животни, къщи, автомобили)



Силно



Не докосвайте въртящия се инструмент.



Използвайте уреда само навън, никога не го използвайте в затворени или лошо проветривани помещения.



Забранено е пушенето и отворен огън.



Преди всякакви работи по мотора изключете мотора и извадете лулата на запалващата свещ.



лостче на газта



сабуратор

Кран за бензин



Преди стартиране натиснете 3 пъти помпата Primer



Дефектни и/или ликвидирани уреди трябва да се предадат в съответните пунктове за събиране. Батерии, петрол и други подобни вещества, които не попаднат в околната среда.



Пазете пред влага



Опаковката трябва да бъде насочена нагоре

План на прегледи и поддръжка

Редовен период за поддръжка		Преди всяко пускане в действие	след 1 месец	след 3 месец	след 6 месец	след 12 месец	в края на сезона
			20 Работни часове	50 Работни часове	100 Работни часове	300 Работни часове	
Моторно масло (10W-40) max. 1,2 l	Контрол	✓					
	Смяна		✓		✓		✓
Запалваща свещ	Контрол		✓		✓		
	Почистете						
	Смяна					✓	
Въздушен филтър	Контрол	✓					
	Почистете				✓		
	Смяна					✓*	
Проверете състоянието на бензина		✓					
Източете резервоара за бензин							✓
Проверете фитингите		✓					
Проверете въженцата		✓					
Смажете осовите точки			✓				✓
Проверете охлаждането				✓			
Проверете батерията респ. заредете				✓			✓
Старателно почистете машината, напръскайте релсите и острието с масло							✓







Направете съответната поддръжка в посочения месец или след изтичане на пред-писаните работни часове - според това, кое настъпи по-рано.

* само хартиен филтърен елемент

Отстраняване на неизправността

Повреда	Причина	Предпазни мерки
Двигателя не стартира или след кратко време спира	Прекалено ниско състояние на моторното масло	Проверете състоянието на маслото
	Предпазителя срещу недостиг на масло е активиран	Допълнете моторно масло → f6
Двигателя не стартира	Неработещ стартер	Проверете батерията респ. заредете
	Затворен кран на бензина	Отворете крана за бензин
	Предпазителя срещу претоварване е активиран	Натиснете предпазителя срещу претоварване
	Празен резервоар за бензин	Допълнете с бензин
	Замърсена с масло или дефектна запалваща свещ	Почистете или сменете запалващата свещ
	Лошо положение на лостчето на газта	Коригирайте настройката
Двигателя работи неспокойно	Замърсена запалваща свещ	Почистете запалващата свещ
	Замърсен въздушен филтър	Почистете или сменете въздушния филтър → f22
Няма никакво или преплъзващо се задвижване	Съединителя преплъзва	Регулирайте въженцето Посъветвайте се с клиентски сервис
Няма никакво или само минимално изхвърляне на снега	Задръстен изхвърлящ комин	Изключете двигателя и почистете изхвърлящия комин
	Фрезоващия шнек не се върти, защото съединителя преплъзва	Регулирайте въженцето
	Износен сръзвач болт	Сменете сръзвачия болт
Машината остава да виси на малки неравности	Релсите са поставени прекалено ниско	Коригирайте настройката → f9
Снега частично остава да лежи	Релсите са поставени прекалено високо	Коригирайте настройката → f9
Снега след машината е отхвърлян назад	Релсите са поставени прекалено високо	Коригирайте настройката → f9
	Износено острие	Сменете острието
Неспокоен ход, силно вибриране	Свободни части и болтови съединения	Изключете двигателя и го проверете / дотегнете фитингите Сменете повредените части Посъветвайте се с клиентски сервис
Без осветление	Дефектна лампа	Сменете лампата → f24
Не могат да се превключват скоростите	Възможно, само при престой	Преди превключване спрете

Date Tehnice

freză de zăpadă.....	GRSF 11 PS.....	GSF 620 8 PS BS
Comandă nr.	94575.....	94576
 Volum	387 cm ³	250 cm ³
 Putere max.	OHV Motor în 4 timpi, 8 kW/11 PS.....	B&S Motor în 4 timpi, 5,95 kW/8 PS
Combustibil.....	Benzină fără plumb.....	Benzină fără plumb
 Volumul rezervorului	6,5 l.....	2,7 l
 Înălțime max. zăpadă	545 mm.....	510 mm
 Rază max. de acțiune.....	700 mm.....	620 mm
 Distanță max. de înlăturare	10 - 15 m.....	10 - 15 m
Ø cilindru.....	300 mm.....	300 mm
 Greutate.....	125 kg.....	85 kg

Informație privind zgomotul/vibrațiile

 Nivelul puterii sunetului L _{WA} ¹⁾	106 dB (A).....	104 dB (A)
---	-----------------	------------

Purtați căști de protecție a auzului

¹⁾ Nesiguranță K=3 dB (A)



Utilizați pompa abia după ce ați citit cu atenție și ați înțeles modul de operare. Faceți cunoștință cu elementele de comandă și utilizarea corectă a utilajului.

Respectați toate instrucțiunile de securitate cuprinse în manual. Comportați-vă cu responsabilitate față de terțe persoane. Personalul de deservire este responsabil de accidente sau periclitarea persoanelor terțe.

Dacă aveți dubii referitor la conectarea și operarea utilajului, apălați la serviciul pentru clienți.

Utilizare conform destinației

Freza de zăpadă este destinată în exclusivitate înlăturării zăpezii de pe suprafețe și drumuri consolidate; Având în vedere datele tehnice și instrucțiunile de securitate.

 **folosiiți utilajul numai în mediu extern, niciodată în spații închise sau prost aerisite.**

Această instalație se poate utiliza numai în scopul prezentat. Nerespectând prevederile din prescripțiile și instrucțiunile general valabile cuprinse în prezentul manual, producătorul nu poate fi răspunzător de daunele survenite.

Instrucțiuni De Securitate

Pericol de accidentare!

Nu țineți niciodată mâinile și picioarele în apropierea pieselor în rotație. Stați întotdeauna la distanță de orifi ciul de evacuare.

Pericol de arsuri!

Unele piese ale utilajului se încălzesc puternic în timpul funcționării. Nu vă atingeți de piesele fi erbinți, de ex. de motor și de amortizorul de zgomot.

Citiți cu atenție modul de utilizare și întreținere. Faceți cunoștință îndeaproape cu instalațiile de comandă și cu utilizarea reglementară a utilajului. Trebuie să știți cum funcționează utilajul și cum se poate deconecta repede instalația de comandă.

Nu lăsați niciodată copiii să lucreze cu acest utilaj. Nu admiteți niciodată ca o persoană să lucreze cu acest utilaj fără a fi instruită reglementar.

Toate persoanele, în deosebi copiii, și animalele domestice, trebuie ținute la distanță de locul în care lucrați.

Fiți atenți și evitați alunecarea sau căderea, în deosebi când dați înapoi.

Controlați terenul pe care folosiți utilajul și înlăturați toate obiectele care pot fi apucate și aruncate de utilaj.

La lucru sau atunci când efectuați lucrări de întreținere pe utilaj purtați mănuși, ochelari de protecție, îmbrăcăminte de iarnă strânsă și încălțăminte solidă cu talpă zgrunțuroasă.

Carburantul este foarte inflamabil.

Păstrați carburanții numai în recipiente adecvate.

Utilajul poate fi alimentat numai afară și nu în apropierea focului deschis, respectiv în preajma țigărilor aprinse.

Alimentați înainte de a porni utilajul. Este interzisă alimentarea cu combustibil sau deschiderea capacului rezervorului cu motorul în funcțiune sau cu motorul fierbinte.

Fiți atenți să nu revărsați combustibil. Dacă totuși acesta s-a revărsat, nu porniți motorul. Curățați pe utilaj locul murdărit și împiedicați orice încercare de a porni utilajul înainte de a se evapora tot combustibilul revărsat.

Reglați înălțimea capacului melcului de evacuare astfel ca să nu se atingă de suprafața cu pietriș sau cu piatră spartă.

Nu reglați utilajul cu motorul în funcțiune (în afară de reglajele recomandate direct de producător).

La diferențe extreme de temperatură, adaptați freza pentru o scurtă perioadă temperaturii înconjurătoare și abia după aceea începeți să curățați zăpada. Începerea imediată a lucrului poate avea ca urmare uzarea prematură a axului motor și a celorlalte accesorii ca de ex. a valvei de cauciuc.

Lucrând cu utilaje cu motor, există pericolul aruncării obiectelor în ochi.

Purtați întotdeauna ochelari de protecție sau corozor de protecție în timpul funcționării sau reglării și reparațiilor pe utilaj.

Nu apropiați mâinile și picioarele de părțile aflate în rotație. Stați la o distanță sigură de orificiul de evacuare.

Acordați atenție deosebită atunci când curățați zăpada de pe intrările cu pietriș, trotuare și căi. Fiți pregătiți să întâmpinați pericole neașteptate sau vehicule în mișcare.

Atunci când vă ciocniți de un obiect străin deconectați motorul, deconectați cablul de la bujia de aprindere, controlați cu atenție freza de zăpadă dacă nu a fost deteriorată, reparați ceea ce este necesar, abia după aceea puneți din nou în funcțiune freza de zăpadă și continuați lucrul cu ea.

Dacă agregatul începe să vibreze în mod neobișnuit, opriți motorul și căutați motivul. Vibrațiile sunt de regulă un avertisment pentru o defecțiune de funcționare.

Deconectați motorul ori de câte ori părăsiți postul de deservire a utilajului, când curățați melcul de evacuare/protecția rotorului/turbina de evacuare și atunci când efectuați reparații, reglări verificări pe utilaj.

În timpul curățării, reparațiilor și verificărilor asigurați-vă că melcul de evacuare/rotorul și toate părțile mobile s-au oprit.

Nu operați niciodată utilajul în încăperi ci numai afară.

Nu înlăturați zăpada de-a curmezișul pantei. Fiți atenți în deosebi atunci când schimbați direcția de deplasare pe pantă. Nu încercați niciodată să înlăturați zăpada de pe pante deosebit de abrupte.

Nu folosiți niciodată fraza de zăpadă fără capacele și celelalte protecții montate reglementar pe utilaj.

Nu folosiți niciodată freza de zăpadă în apropierea spațiilor de sticlă, a automobilelor, ferestrelor și adânciturilor, etc., reglați unghiul corect al turbinei de evacuare. Copiii și animalele domestice trebuie să se afle la o distanță suficientă de utilaj.

Nu suprasolicitați utilajul, nu vă străduiți să înlăturați zăpada prea repede.

Nu folosiți niciodată utilajul la viteză mare pe o suprafață alunecoasă. Fiți atenți atunci când dați înapoi.

Nu orientați niciodată turbina de evacuare spre persoanele dimprejur. Nu admiteți ca să se afle cineva în fața agregatului.

În timpul transportului frezei de zăpadă sau atunci când aceasta nu se folosește, deconectați antrenarea melcului de evacuare/rotorului.

Folosiți numai accesorii aprobate de producătorul frezei de zăpadă (de ex. greutatețile roților, contragreutățile, cabinele, etc.)

Operați freza de zăpadă numai pe o vizibilitate bună sau cu o iluminare adecvată. Stați întotdeauna ferm pe pământ și țineți cu mâinile mânerul utilajului. Pășiiți, niciodată nu vă grăbiți.

Nu permiteți ca să se păsească pe utilaj.

Dacă nu lucrați pe utilaj, vă îndepărtați de utilaj sau efectuați reglări, lucrări de întreținere sau reparații, deconectați motorul și scoateți ștecherul din priză.

Folosiți utilajul numai în stare perfectă. Înainte de a-l pune în funcțiune, efectuați un control vizual al utilajului. În deosebi instalațiile de siguranță, elementele de comandă electrice, liniile electrice, controlați imbinările cu șuruburi dacă sunt strânse reglementar și dacă nu sunt deteriorate, eventual dacă nu lipsesc. Înainte de a pune utilajul în funcțiune înlocuiți componentele deteriorate.

Lăsați mai întâi să se răcească motorul și abia după aceea depuneți utilajul într-o încăpere închisă.

Înainte de prima punere în funcțiune, motorul trebuie neapărat umplut cu ulei de motor.

Înainte de fiecare puneri în funcțiune, controlați starea uleiului. Completați eventual uleiul de motor.

Nu depozitați niciodată utilajul cu benzina în rezervor în interiorul unei clădiri în care vaporii de benzină ar putea eventual veni în contact cu o sursă de foc deschis sau cu scânteii.

Depozitați utilajul pentru o perioadă mai mare numai cu rezervorul gol.

Nu modificați reglajul inițial al motorului și nu ajustați motorul.

Exigențe la adresa operatorului

Operatorul trebuie ca, înainte de a folosi utilajul, să citească cu atenție modul de operare.

Calificare: În afară de o instruire amănunțită din partea unui specialist, nu este necesară nici o altă calificare specială pentru deservirea prezentului utilaj.

Vârsta minimă: Utilajul poate fi operat numai de persoane care au împlinit vârsta de 16 ani. Excepție o fac minorii în cadrul pregătirii lor profesionale pentru a obține deprinderi, aceasta doar sub supravegherea instructorului.

Instructaj: Utilizarea aparatului necesită numai o instruire adecvată din partea unui specialist, respectiv de modul de operare. Un instructaj special nu este necesar.

Comportament în cazuri extreme

Acordați rănitului primul ajutor și chemați într-un timp cât mai scurt ajutorul calificat al medicului. Păziți rănitul de alte accidente, și calmați-l. În cazul unui eventual accident, la locul de muncă trebuie să se găsească întotdeauna la îndemână o trusă medicală de prim-ajutor, conform normei DIN 13164. Materialul pe care îl veți consuma din trusa medicală trebuie completat imediat.

1. Locul accidentului
2. Tipul accidentului
3. Numărul răniților
4. Tipul rănirii

Întreținere



Înainte de toate lucrările pe motor, opriți motorul și deconectați bujia. Așteptați ca toate piesele în rotație să se oprească și să se răcească utilajul.

Întrețineți întotdeauna utilajul curat, în deosebi rezervorul și motorul.

Tratați toate piesele mobile cu ulei ecologic.

Permiteți efectuarea de reparații în exclusivitate persoanelor de specialitate.

Utilizați numai accesorii și piese de schimb originale.

Numai un utilaj întreținut și îngrijit cu regularitate poate fi de un ajutor real. Întreținerea și grija insuficientă de utilaj poate duce la accidente neprevăzute.

Înainte de a depozita utilajul pentru perioada de iarnă, deconectați cablul de aprindere de baterie și înainte de a pune utilajul în funcțiune, reconectați-l din nou.

În timpul încărcării, bateria trebuie să se afle într-o încăpere bine aerisită.

În caz de necesitate, veți găsi lista pieselor de schimb pe pagina www.guede.com.

Garanție

Garanția se referă în exclusivitate la defecțiunile provocate de defectele de material sau de producție. La reclamația în perioada de garanție trebuie prezentat documentul de achiziție original, cu data vânzării.

Garanția nu ia în considerare utilizarea neprofesională, ca de ex. suprasolicitarea utilajului, utilizarea forțată, defectarea prin intervenție străină sau cu obiecte străine. Nerespectarea modului de utilizare și de montaj ca și uzura normală de asemeni nu intră în garanție.

Serviciu

Aveți întrebări de ordin tehnic? Reclamații? Aveți nevoie de piese de schimb sau de manualul de operare? Pe site-ul nostru www.guede.com, la secția de Servis vă vom ajuta în mod rapid și nebirocratic. Vă rugăm să ne ajutați să vă ajutăm. Pentru ca utilajul dvs. să poată fi identificat în caz de reclamație, avem nevoie de numărul seriei, numărul comenzii și de anul de producție. Toate aceste date le veți găsi pe plăcuța de tip. Pentru ca toate aceste date să fie mereu la îndemână, vă rugăm să le notați mai jos.

Nr. serie:

Nr. comandă:

An de producție:

Simboluri



Citiți modul de utilizare!



Purtați ochelari de protecție!
Purtați căști de protecție a auzului



Purtați încălțăminte solidă!



Avertisment/atenție!



Atenție - suprafață fierbinte! Pericol de arsuri!



Avertizare împotriva pericolului prezentat de tensiunea electrică.



Sigurnosna udaljenost od stranih osoba!
Pazite na to, da se u opasnoj okolini nitko ne zadržava.



Pericol din partea dispozitivului în rotație
Nu apropiați niciodată părți ale corpului sau îmbrăcăminții de componentele aflate în mișcare rotativă.



Avertisment împotriva obiectelor aruncate



Atenție la obiectele proiectate (persoane, animale, clădiri, automobile)



Jako



Nu vă atingeți de scula în rotație.



Folosii utilajul numai în mediu extern, niciodată în spații închise sau prost aerisite.



Este interzis fumatul și focul deschis.



Înainte de tutur lucrărilor pe motor, oprii motorul și deconectați bujia.



manetă pentru gaz



Saturator
Cablul starter



Înainte de a porni, apăsați pompa Primer de 3 ori



Aparate defecte și /sau lichidate trebuie să fie predate la punctele de colectare corespunzătoare.



Baterii, ulei și substanțe similare care nu putea pătrunde în mediu.



Ocroțiți de umezeală



Direcția de amplasare a ambalajului - în sus

Plan de verificări și întreținere

Perioadă regulată de întreținere		Înainte de fiecare puneri în funcțiune	După o lună	După 3 luni	După 6 luni	După 12 luni	la sfârșitul sezonului
			20 Ore de funcționare	50 Ore de funcționare	100 Ore de funcționare	300 Ore de funcționare	
Ulei de motor (10W-40) max. 1,2 l	Verificare	✓					
	Înlocuire		✓		✓		✓
Bujie	Verificare		✓		✓		
	Curățați						
	Înlocuire					✓	
Filtru de aer	Verificare	✓					
	Curățați				✓		
	Înlocuire					✓*	
Verificați starea benzinei		✓					
Evacuați rezervorul de benzină							✓
Verificați îmbinările prin filet		✓					
Verificați cablurile		✓					
Lubrifiați punctele pivot			✓				✓
Verificați răcirea				✓			
Verificați bateria și reincărcăți-o				✓			✓
Curățați temeinic utilajul, stropiți șinele și brăzdarul cu ulei							✓







Efectuați întreținerea corespunzătoare în luna specificată sau după epuizarea orelor de funcționare prescrise - în funcție de precedentă.

* numai element de filtrare din hârtie

Înlăturare defecțiune

Defecțiuni	cauze	remedieri
Motorul nu pornește sau se oprește după scurt timp	Nivel prea redus la uleiul de motor S-a activat siguranța împotriva insuficienței de ulei	Verificați starea uleiului Adăugați ulei de motor → (6)
Motorul nu pornește	Demaror nefuncțional	Verificați bateria și reincărcați-o
	Robinetul de benzină este închis	Deschideți robinetul de benzină
	S-a activat siguranța împotriva suprasolicitării	Apăsați siguranța împotriva suprasolicitării
	Rezervorul de benzină este gol	Adăugați benzină
	Bujie murdară de ulei sau defectă	Curățați sau înlocuiți bujia
	Poziție eronată a manetei acceleratorului	Refaceți reglarea
Motorul rulează neregulat	Bujie murdară	Curățați bujia
	Filtru de aer îmbăcsit	Curățați sau înlocuiți filtrul de aer → (22)
Fără acționare sau acționarea patinează	Ambreiajul patinează	Reglați cablul. Apelați la centrul de service pentru clienți
Fără aruncare sau aruncare minimă de zăpadă	Orificiu de evacuare înfundat	Deconectați motorul și curățați orificiul de evacuare
	Melcu de frezare nu se rotește pentru că ambreiajul patinează	Reglați cablul
	Bolț de forfecare uzat	Înlocuiți bolțul de forfecare
Utilajul se oprește pe denivelări mici	Șină reglată prea jos	Refaceți reglarea → (9)
Zăpada rămâne parțial neadunată	Șină reglată prea sus	Refaceți reglarea → (9)
După utilaj zăpada este aruncată în spate	Șină reglată prea sus	Refaceți reglarea → (9)
	Brăzdar uzat	Înlocuiți brăzdarul
Mers neliniștit, vibrații puternice	Piese și îmbinări cu șuruburi slăbite	Deconectați motorul și verificați / strângeți îmbinările prin filet Înlocuiți piesele deteriorate Apelați la centrul de service pentru clienți
Fără iluminare	Bec defect	Înlocuiți becul → (24)
Vitezele nu pot fi schimbate	Posibil numai în stare de repaus	Opriti înainte de a schimba viteza

Tehnički podaci

Snježni plug	GRSF 11 PS	GSF 620 8 PS BS
Br. za narudžbu.....	94575.....	94576
 Obim.....	387 cm ³	250 cm ³
 Najveća snaga	OHV 4-taktni motor, 8 kW/11 PS.....	B&S 4-taktni motor, 5,95 kW/8 PS
Gorivo.....	bezolovni benzin.....	bezolovni benzin
 Sadržaj rezervoara za gorivo	6,5 l.....	2,7 l
 maks. visina snjega.....	545 mm.....	510 mm
 maks. širina skupljanja	700 mm.....	620 mm
 najveća udaljenost izbacivanja snijega.....	10 - 15 m.....	10 - 15 m
Ø cilindra.....	300 mm.....	300 mm
 Masa.....	125 kg.....	85 kg

Informacije o buci/vibracijama

 Nivo akustične snage L _{WA} ¹⁾	106 dB (A).....	104 dB (A)
--	-----------------	------------

Koristiti odgovarajuću zaštitu sluha!

¹⁾ Nesigurnost K=3 dB (A)



Pumpu koristite tek nakon što ste pročitali i shvatili sva uputstva navedena u uputstvu za upotrebu.

Upoznajte se sa ispravnim načinom korištenja uređaja i njegovim komandnim elementima.

Pridržavajte se svih sigurnosnih uputstava navedenih u uputstvu za korišćenje. Uvek se ponašajte odgovorno prema trećim osobama.

Osoblje koje rukuje uređajem snosi odgovornost prema trećim licima za sve štete ili rizike.

U slučaju bilo kakvih sumnji u vezi sa instalacijom i korišćenjem uređaja, obratite se korisničkom servisu.

Namenska upotreba

Uređaj je namenjen samo za čišćenje snega na putevima i čvrstim površinama.; U skladu sa tehničkim podacima i sigurnosnim uputstvima.

 **Uređaj koristite samo u spoljašnjoj sredini a ne u zatvorenim prostorijama ili prostorijama sa nedovoljnim provetranjem.**

Ovaj uređaj sme se koristiti samo za navedene svrhe. U slučaju nepridržavanja odredbi opšte važećih propisa i uputstava navedenih u ovom Uputstvu za upotrebu, proizvođač uređaja ne snosi nikakvu odgovornost za eventualne štete.

Upozorenja I Uputstva

opasnost od povreda!

Nikad nemojte stavljati ruke i prste u blizinu svrdla. Uvijek se budite bezbjedno udaljeni od otvora za izbacivanje.

opasnost od opekotina!

Određeni dijelovi uređaja brzo se zagrijevaju. Nikad nemojte dirati vruće površine uređaja, npr. motor ili prigušivač za smanjenje buke.

Pažljivo pročitate uputstva za upotrebu i odražavanje. Upoznajte se sa ispravnim načinom korištenja uređaja i njegovim komandnim elementima. Uvijek morate znati kako uređaj funkcioniра i kako ga možete odmah isključiti.

Nikad ne dozvolite, da uređaj upotrebljavaju djeca. Nikad nemojte dozvoliti osobama, koje nisu upoznate sa korištenjem uređaja, da rade s ovim postrojenjem.

Sve neovlaštene osobe - posebno djeca i životinje, ne smiju se približavati mjestu rada.

Prilikom rada spriječite potklizavanje i pad, a posebno prilikom kretanja unazad.

Provjerite teren na kojem ćete uređaj koristiti i uklonite sve predmete koji mogu biti istim zahvaćeni ili izbačeni.

Prilikom korištenja upotrebljavajte zaštitne naočale, rukavice, zimsku odjeću i čvrstu obuću sa neklizajućom potplatom.

Gorivo je veoma zapaljiva materija.

Gorivo čuvajte isključivo u odgovarajućim rezervoarima.

Ne punitite gorivo u uređaj ako se nalazite u blizini otvorene vatre odnosno sa upaljenom cigaretom.

Prije puštanja uređaja u rad dolijte gorivo. Ako motor radi ili je još vruć, otvaranje rezervoara i stavljanje goriva je zabranjeno.

Vodite računa da gorivo ne iscuri. Ne puštajte motor, ako gorivo iscuri. Uklonite nečistoću s uređaja i spriječite bilo kakve pokušaje pokretanja istog dok se ne ispare gasovi nastali prilikom sagorijevanja goriva.

Podesite visinu kućišta radnog vijka kako isto ne bi dolazilo u dodir s površinom puta, kamenjem ili šljunkom.

Nikad nemojte podešavati uređaj, ukoliko je motor upaljen (osim parametara koji su preporučeni od strane proizvođača istog).

U slučaju ekstremnih temperaturnih razlika sačekajte dok se uređaj prilagodi okolnoj temperaturi; tek poslije toga možete da čistite snijeg. Ukoliko odmah započnete čišćenje/uklanjanje snijega, možete prouzrokovati prijevremeno habanje i istrošenost pogonskog vratila i ostalih dijelova, kao što su npr. gumeni dijelovi.

Prilikom rada s uređajima ovog tipa postoji opasnost od izbacivanja stranih predmeta i ozljeda očiju.

U toku upotrebe, rada uređaja, podešavanja, popravljanja uvijek koristite zaštitne naočale ili zaštitnu masku.

Ruke i noge se nikada ne približavati rotirajućim dijelovima. Zato se uvijek zadržavajte na dovoljnoj udaljenosti od otvora za izbacivanje.

Budite vrlo oprezni prilikom prelaska ili čišćenja/uklanjanja snijega sa neojačanih površina, pločnika i cesta itd. Uvijek budite spremni i očekujte neočekivane opasne situacije, prepreke ili vozila u pokretu.

U slučaju dodira (udara) sa stranim predmetom odmah ugasite motor, odspojite kabel od svjećice, snježni plug dobro pregledajte i provjerite eventualna oštećenja; tek poslije toga možete ga ponovo uključiti.

U slučaju neuobičajenih vibracija agregata odmah ugasite motor i pronađite uzrok ove pojave. Vibracije uređaja mogu značiti kvar istog.

Kada napuštate postrojenje, prije čišćenja radnog vijka/kućišta rotora/kanal za izbacivanje snijega i prije izvođenja bilo kakvih popravaka, podešavanja i tehničkih pregleda - uvijek isključite motor.

Prije čišćenja, popravaka i tehničkih pregleda pričekajte dok se ne zaustavi radni vijak/rotor kao i svi njegovi rotirajući dijelovi.

Uređaj služi samo za vanjsku upotrebu.

Snijeg nemojte čistiti na nagibima u poprečnom smjeru. Nikad nemojte pokušati da čistite snijeg na strmim nagibima. Uređaj nikada ne koristite bez zaštitnih kućišta, limova i drugih zaštitnih elemenata.

Uređaj nikada ne koristite u blizini staklenih površina, automobila, prozora, jama i slično; prije rada sa snježnim plugom dobro podesite ugao kanala za izbacivanje snijega.

Djeca i životinje moraju se zadržavati na dovoljnoj udaljenosti od uređaja. Ne preopterećujte uređaj, nemojte previše brzo čistiti snijeg.

Nikad nemojte upotrebljavati uređaj visokom brzinom na kliskim površinama.

Prilikom kretanja unazad budite vrlo oprezni. Prilikom kretanja unazad budite vrlo oprezni.

Kanal za izbacivanje nikada ne smije biti usmjeren prema osobama u blizini. Nikad ne dozvolite da se ispred uređaja netko nalazi.

Prije prijevoza uređaja odnosno ako ga upravo ne koristite, odspojite pogon radnog vijka/rotora.

Upotrebljavajte samo originalne nastavke i pribor (dodatnu opremu) odobrene od strane proizvođača snježnog pluga (npr. okrugli utezi, kontra-utezi, kabine i slično).

Snježni plug koristite samo pri dobroj vidljivosti ili odgovarajućem osvijetljenju. Prilikom rada zauzmite stabilan položaj, i rukama dobro držite dršku. Prilikom korištenja samo hodajte - trčanje je zabranjeno.

Nikad nemojte dozvoliti da druge osobe stupaju na uređaj.

Isključite motor i izvucite utičnicu, ukoliko ne koristite uređaj odlazite sa radnog mjesta podešavate, održavate ili popravljate uređaj.

Uređaj upotrebljavajte samo, ako je u bespriječnom stanju. Prije svakog korištenja vizualno pregledajte uređaj. Posebno pažljivo provjerite eventualna oštećenja i zategnutost svih sigurnosnih elemenata i zaštite, električne upravljačke elemente, električne provodnike i vijčane spojeve. Prije upotrebe zamijenite oštećene dijelove novima.

Pričekajte da se motor ohladi, a poslije stavite uređaj u zatvorenu prostoriju.

Prije prvog puštanja u rad mora biti u uređaju dovoljno motornog ulja.

Prije svakog stavljanja u rad, provjerite stanje ulja. Ulje dolijevati prema potrebi.

Nikada nemojte čuvati kosilicu s benzinom unutar zgrade u kojoj mogu pare benzina doći u dodir sa otvorenom vatrom ili iskrama.

Prije dugoročnog uskladištenja ispraznite rezervoar goriva.

Nikada ne mijenjajte podešene parametre motora i ne prekoračujte maksimalan broj okretaja motora (preopterećenje motora).

Zahtevi za osoblje

Pre rukovanja sa uređajem, korisnik je dužan da pažljivo pročita uputstvo za upotrebu.

Kvalifikacija: Osim detaljnog upoznavanja sa uređajem od strane stručnjaka, nije potrebna nikakva posebna kvalifikacija.

Minimalna starost korisnika: Sa uređajem smeju da rade samo lica koja su navršila 16 godina. Izuzetak predstavljaju jedino maloletna lica u okviru programa za sticanje stručne prakse i obrazovanja pod nadzorom izvođača praktične nastave.

Obuka: Korišćenje uređaja zahteva samo odgovarajuću opštu obuku odnosno objašnjenje od strane stručnjaka tj. postupanje u skladu sa uputstvom za korišćenje uređaja. Specijalna obuka nije neophodna.

Postupanje u slučaju nužde

Pružite povređenom licu prvu pomoć koja odgovara vrsti povrede i odmah potražite lekarsku pomoć. Zaštitite povređeno lice od drugih povreda i probajte da ga smirite. Za slučajeve nesreće i povreda na radnom mestu mora biti na raspolaganju i priručna apoteka za pružanje prve pomoći i to prema standardu DIN 13164. Upotrebljeni materijal iz priručne apoteke treba zatim odmah dopuniti. Ako tražite lekarsku pomoć, navedite sledeće podatke:

1. Mesto nezgode
2. Vrsta nezgode
3. Broj povređenih lica
4. Vrsta povrede

Održavanje



Prilikom svih radova na uređaju ugasisite motor i prekinite kontakt sa svejećom. Pričekajte dok se ne zaustave svi rotirajući dijelovi i dok se uređaj ne ohladi.

Uređaj, rezervoar i motor moraju biti uvijek u čistom stanju. Redovito čistite otvor za izbacivanje i kućište kosilice.

Sve pokretne dijelove kosilice podmažite ekološkim uljem.

Popravke prepustite stručno osposobljenim licima.

Koristite samo originalnu opremu i originalne rezervne delove.

Samo redovno održavanje i tehnički pregledi mogu osigurati ispravno funkcionisanje pumpe. Nedovoljno ili neodgovarajuće održavanje može dovesti do nepredvidivih šteta ili povreda.

Prije uskladištenja isključite kabl za paljenje iz akumulatora, a prije stavljanja u pogon ponovo ga priključite.

Prilikom punjenja mora se akumulator nalaziti u dobro provjetреноj prostoriji.

Prema potrebi možete potražiti specifikaciju rezervnih delova na Internet stranicama www.guede.com.

Garancija

Garancija se odnosi isključivo na mane/kvarove prouzrokovane zbog mana samog materijala ili tvorničke greške. U slučaju reklamacije u okviru garantnog roka neophodno je dostaviti originalni račun kao potvrdu o kupovini i sa navedenim datumom prodaje.

Garancija ne pokriva kvarove nastale zbog nestručne upotrebe proizvoda kao što su, na primer, preopterećenje, nasilno korišćenje, oštećenje zbog nestručnog/neovlašćenog zahvata ili kvarovi nastali u dodiru sa stranim predmetima. Garancija ne pokriva ni štete nastale zbog nepridržavanja odredbi iz Uputstva za upotrebu i montažu i zbog uobičajenog habanja proizvoda.

Servis

Imate li tehnička pitanja? Želite da date reklamaciju? Potrebni su Vam rezervni delovi ili uputstvo za upotrebu? Na našem homepage sajtu www.guede.com, u sekciji, 'Servis', pomoći ćemo Vam brzo i bez nepotrebne papirologije. Molimo Vas da nam pomognete kako bismo mi pomogli Vama. Radi jednostavne identifikacije Vašeg uređaja u slučaju podnošenja reklamacije, potreban nam je serijski broj proizvoda, broj za narudžbu kao i godina proizvodnje. Svi ti podaci navedeni su na tipskoj pločici uređaja. Kako biste te podatke imali uvek pri ruci, molimo da ih upišete u dole navedena polja.

Serijski broj

Broj za narudžbu

Godina proizvodnje

Simboli



Pročitajte uputstvo za korišćenje!



Prilikom rada uvek nosite zaštitne naočale!
Koristite odgovarajuću zaštitu sluha!



Upotrebljavajte zaštitnu obuću!



Upozorenje/Pažnja!



Pažnja – glatka površina! Opasnost od opekotina!



Upozorenje na opasnost od ozljeda zbog strujnog udara



Udaljenost od lica.! Osigurajte da se u zoni opasnosti ne zadržavaju nikakva lica.



Opasnost zbog rotirajućeg uređaja.
Dijelovi tijela i odjeće nikada se ne smiju približavati rotirajućim dijelovima uređaja.



Opasnost od letećih dijelova.



Pazite na leteće delove i drugo (ljudi, životinje, kuće, vozila itd.)



Jako



Ne dirajte vrteće dijelove uređaja.



Ne upotrebljavajte u zatvorenim prostorijama.



Zabranjeno je pušenje i rad sa otvorenom vatrom.



Prilikom svih radova na uređaju ugasisite motor i prekinite kontakt sa svjećicom.



poluga za gas



čok

Ventil za benzin



Prije starta tri puta pritisnite na pumpu Primer.



Oštećeni ili dotrajali uređaji moraju biti predati u centar za sakupljanje otpada takve vrste.



Čuvati od vlage



Pakovanje mora biti obrnuto, prema gore

Plan tehničkih pregleda i održavanja

Pravila redovnog održavanja		Pre svakog puštanja u pogon	Nakon 1 mjeseca	Nakon 3 mjeseca	Nakon 6 mjeseca	Nakon 12 mjeseca	Na kraju sezone.
			20 Radni satovi	50 Radni satovi	100 Radni satovi	300 Radni satovi	
Motorno ulje (10W-40) max. 1,2 l	Kontrola	✓					
	Zamijena		✓		✓		✓
Svijeća za paljenje	Kontrola		✓		✓		
	Očistiti						
Zračni filter	Kontrola	✓					
	Očistiti				✓		
	Zamijena					✓*	
Proverite stanje benzina.		✓					
Ispraznite rezervoar za benzin.							✓
Proverite vijčani spoj.		✓					
Proverite užad.		✓					
Podmažite pokretne delove.			✓				✓
Proverite hlađenje.				✓			
Proverite ili dopunite akumulator.				✓			✓
Uređaj temeljito očistite, klizne površine i ralicu namažite uljem.							✓

Odgovarajuće održavanje u navedenom mjesecu ili nakon isteka navedenih radnih sati – ovisi o tome što je prije.

* Samo papirni filterski element.

Otklanjanje kvara

Kvarovi	uzroci	način otklanjanja
Motor se ne upali ili nakon kratkog vremena ostaje miran.	Suviše nizak nivo motornog ulja. Osigurač protiv nedostatka ulja je aktiviran.	Proverite stanje ulja. Dopunite motorno ulje. → 6
Nije moguće pokrenuti motor.	Paljenje ne funkcioiše.	Proverite ili dopunite akumulator.
	Ventil benzina je zatvoren.	Otvorite ventil za benzin.
	Osigurač protiv preopterećenja je aktiviran.	Pritisnite na osigurač protiv preopterećenja.
	Rezervoar za benzin je prazan.	Naspite benzin.
	Zaprljana, masna ili pokvarena svećica.	Očistite ili zamenite svećicu za paljenje.
	Loš položaj poluge za gas.	Pomerite elemente za podešavanje.
Motor radi nemirno.	Svećica za paljenje je prljava.	Očistite svećicu za paljenje.
	Zaprljan vazdušni filter.	Očistite vazdušni filter ili ga zamenite novim. → 22
Nedostaje pogon ili ne radi punom snagom.	Kvačilo proklizava.	Podesite uže. Posavetujte se sa servisnim centrom.
Ne izbacuje ili minimalno izbacuje sneg.	Zamašćen je otvor za izbacivanje.	Isključite motor i očistite otvor za izbacivanje.
	Puž za čišćenje se ne okreće pošto kvačilo proklizava.	Podesite uže.
	Vijak za sečenje je istrošen.	Vijak zamenite novim.
Uređaj se zaustavlja na manjim neravninama.	Klizna površina je podešena prenisiko.	Pomerite elemente za podešavanje. → 9
Ne čisti potpuno sneg.	Klizna površina je podešena previsoko.	Pomerite elemente za podešavanje. → 9
Sneg se izbacuje iza mašine, pozadi.	Klizna površina je podešena previsoko.	Pomerite elemente za podešavanje. → 9
	Ralica je istrošena.	Ralicu zamenite novom.
Nemiran rad, jaka vibracija.	Olabavljeni su delovi ili vijčani spojevi.	Isključite motor i proverite / zavrnite vijčani spoj. Oštećene delove zamenite novim. Posavetujte se sa servisnim centrom.
Bez osvetljenja.	Sijalica je u kvaru.	Zamenite sijalicu. → 24
Prebacivanje brzina nije moguće.	Moguće je samo prilikom stajanja.	Prije prebacivanja zaustavite.

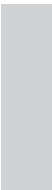
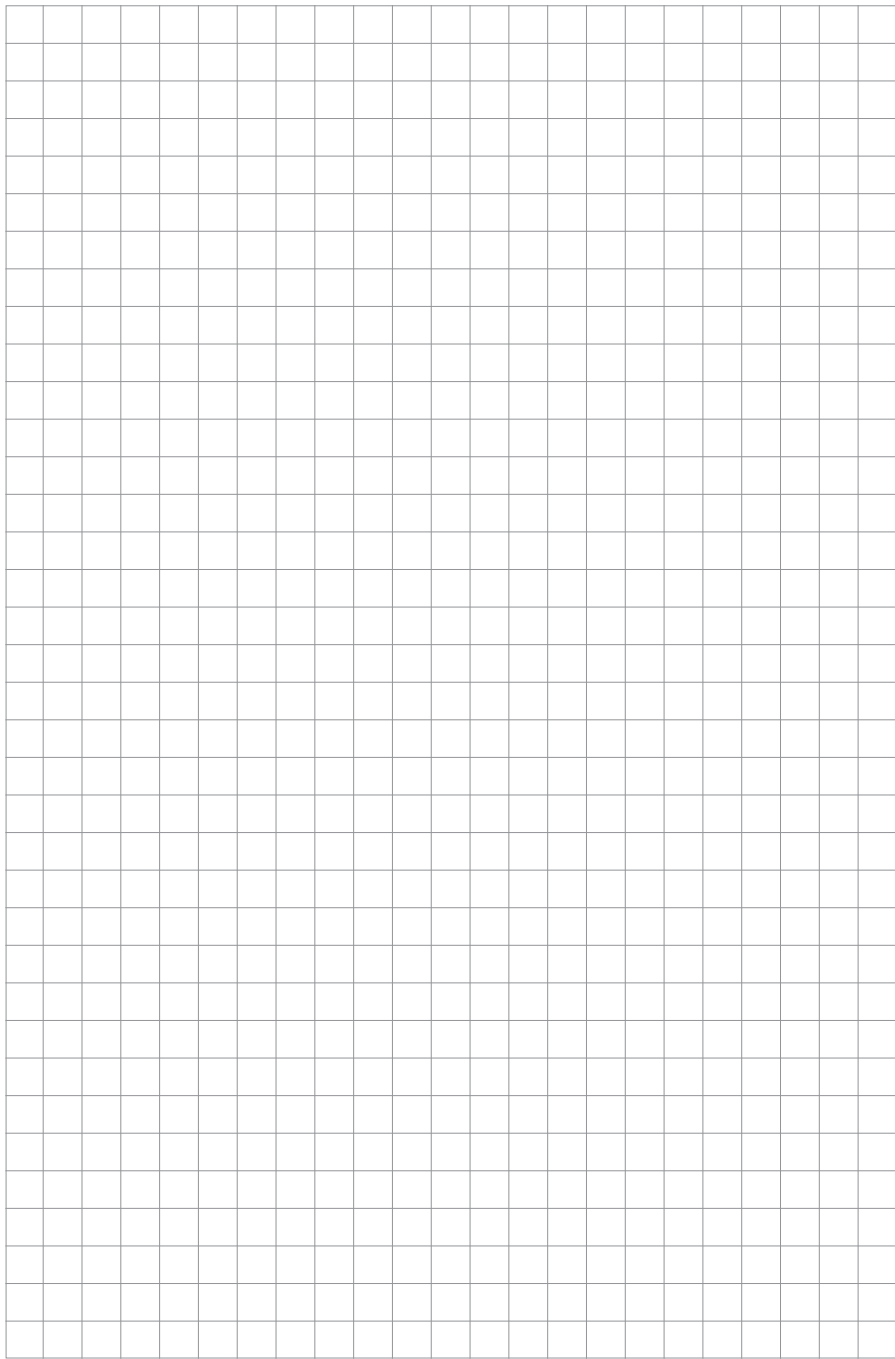

EG-Konformitätserklärung

Hiermit erklären wir, dass die nachfolgend bezeichneten Geräte aufgrund ihrer Konzipierung und Bauart sowie in den von uns in Verkehr gebrachten Ausführungen den einschlägigen, grundlegenden Sicherheits- und Gesundheitsanforderungen der EG-Richtlinien entsprechen. Bei einer nicht mit uns abgestimmten Änderung der Geräte verliert diese Erklärung Ihre Gültigkeit.

EC-Declaration of Conformity

We, hereby declare the conception and construction of the below mentioned appliances correspond - at the type of construction being launched - to appropriate basic safety and hygienic requirements of EC Directives.

In case of any change to the appliance not discussed with us the Declaration expires.

Déclaration de conformité CE

Nous, Déclarons par la présente que les appareils indiqués répondent du point de vue de leur conception, construction ainsi que de leur réalisation mise sur le marché, aux exigences fondamentales correspondantes des directives de la CE en matière de sécurité et d'hygiène. Cette déclaration perd sa validité après une modification de l'appareil sans notre approbation préalable.

Dichiarazione di conformità CE

Dichiariamo con il presente noi, che la concezione e costruzione degli apparecchi elencati, nelle realizzazioni che stiamo introducendo alla vendita, sono conforme ai requisiti principali delle direttive CE sulla sicurezza ed igiene.

Nel caso della modifica dell'apparecchio da noi non autorizzata, la presente dichiarazione perde la propria validità.

EG-Conformiteitverklaring

Hiermede verklaren wij, dat de genoemde machine, op grond van zijn ontwerp en bouwwijze, evenals de door ons in omloop gebrachte uitvoeringen, aan de desbetreffende fundamentele veiligheids- en gezondheidverordeningen van de EG-richtlijnen voldoen. Bij een niet met ons overeengekomen wijziging aan het apparaat verliest deze verklaring haar geldigheid.

Prohlášení o shodě EU

Tímto prohlašujeme my, že koncepce a konstrukce uvedených přístrojů v provedeních, která uvádíme do oběhu, odpovídá příslušným základním požadavkům směrnic EU na bezpečnost a hygienu. V případě změny přístroje, která s námi nebyla konzultována, ztrácí toho prohlášení svou platnost.

Vyhlasenie o zhode EÚ

Týmto vyhlasujeme my, že koncepcia a konštrukcia uvedených prístrojov vo vyhotoveniach, ktoré uvádzame do obehu, zodpovedá príslušným základným požiadavkám

smerníc EÚ na bezpečnosť a hygienu. V prípade zmeny prístroja, ktorá s nami nebola konzultovaná, stráca toho vyhlásenie svoju platnosť.

Azonossági nyilatkozat EU

Ezzel kijelentjük mi, a hogy a lentiekben megjelölt gépipari termék, koncepciója és tervezése, az általunk forgalomba kerülő kivitelezésben, megfelel az EU illetékes biztonsági és higiéniai szabályzatok alapkövetelményeinek. A gépen, a velünk való konzultáció nélkül végzett változások esetén, a jelen nyilatkozat érvényességét veszti.

Izjava o ustreznosti EU

S tem izjavljamo, da koncepcija in zgradba spodaj navedenih naprav v izvedbah, ki jih uvajamo na trg, odgovarja pristojnim osnovnim zahtevam smernic EU za varnost in higieno. V primeru spremembe naprave, o kateri se niste posvetovali z nami, ta izjava izgubi svojo veljavnost.

Izjava o sukladnosti EU

Ovime izjavljujemo da koncepcija i konstrukcija navedenih strojeva u izvedbi u kojoj se isti puštaju u promet, udovoljavaju odgovarajućim osnovnim zahtjevima smjernica EU u području sigurnosti i higijene. Ova Izjava prestaje važiti u slučaju promjene opreme izvršene bez naše suglasnosti.

Декларация за сходство с ЕС

С това декларираме ние, че концепцията и конструкцията на посочените уреди в изпълнението, които пускаме в обръщение, отговарят на съответните изисквания на инструкциите на ЕС за безопасност и хигиена. В случай на изменение на уреда, което не е било консултирано с нас, тази декларация губи своята валидност.

Declarație de conformitate UE

Prin prezenta noi declarăm, că concepția și construcția utilajelor prezentate, în execuția în care sunt puse în circulație, sunt conforme cu exigențele de bază aferente directivelor UE privind securitatea și igiena. În cazul modificărilor pe utilaj care nu au fost consultate cu noi, prezenta declarație își pierde valabilitatea.

Izjava o usklađenosti sa propisima EU

Ovim izjavljujemo da koncepcija i konstrukcija navedenih uređaja, a u izvedbi u kojoj se isti puštaju u promet, zadovoljavaju odgovarajuće osnovne zahteve iz direktiva EU u vezi sa sigurnošću i higijenom. Ova izjava prestaje da važi u slučaju promena na opremi izvršenih bez naše saglasnosti.

Schneefräse | Snow Thrower | Chasse-neige | Fresa daneve | Sneeuwfrees | Sněhová fréza | Snehová fréza |
Hómaró gép | Snežni plug | Snježni plug | Роторен снегорин | frezà de zàpadà | Snježni plug

GRSF 11 PS #94575

GSF 620 8 PS BS #94576

Einschlägige EG-Richtlinien | Appropriate EU Directives | Déclaration de conformité de la CE |
Direttive CE applicabili | Desbetreffende EG-Richtlijnen | Prohlášení o shodě EU | Vyhlásenie o zhode EÚ |
Illetékes EU előírások | Izjava o ustreznosti EU | Izjava o skladnosti EU | Декларация за съответствие с ЕС |
Declaratie de conformitate UE | Izjava o uskladenosti sa propisima EU

GRSF 11 PS #94575:

2006/42 EG

2004/108 EG

2000/14/EC & 2005/88 EG

97/68/EC & 2002/88/EG

GSF 620 8 PS BS #94576:

2006/42 EG

2004/108 EG

2000/14/EC & 2005/88 EG

97/68/EC & 2004/26/EG

Angewandte harmonisierte Normen | Harmonised standards used | Normes harmonisées applicables |
Applicate norme armonizzate | Gebruikte harmoniserende normen | Použité harmonizované normy |
Použité harmonizované normy | Használt harmonizált normák | Uporabljeni usklajeni standardi |
Primijenjeni harmonizirani standardi | Използвани хармонизирани норми | Norme armonizate aplicate |
Primenjeni harmonizovani standardi

GRSF 11 PS #94575:

ISO 8437:1989+A1

2006/42/EC-Annex I/05.06

EN 55012:2007+A1

EN 61000-6-1:2007

EN 61000-6-3:2007+A1

e11*97/68SN4G2*2002/88*0125*01

GSF 620 8 PS BS #94576:

ISO 8437:1989+A1

2006/42/EC-Annex I/05.06

EN 55012:2007+A1

EN 61000-6-1:2007

ZEK 01.4-08/11.11

e11*97/68SA*2004/26*0712*01



Güde GmbH & Co. KG
Birkichstraße 6
74549 Wolpertshausen
Germany

Wolpertshausen, 2012-07-05

Joachim Bürkle,
GÜDE GmbH & Co. KG,
Birkichstrasse 6, 74549 Wolpertshausen,
Germany

Helmut Arnold

Technische Dokumentation | Technical documentati-
on | Documents techniques | Documentazione tecnica
Technische documentatie | Technická dokumentace
Technická dokumentácia | Műszaki dokumentáció
Technična dokumentacija | Tehnička dokumentacija
Техническа документация | Documentație tehnică
Tehnička dokumentacija

Geschäftsführer | Managing Director | Gérant | Ammi-
nistratore delegato | Bedrijfsleider | Jednatel | Konateľ |
Ügyvezető igazgató | Direktro | Direktor | Управител |
Administrator | Direktor

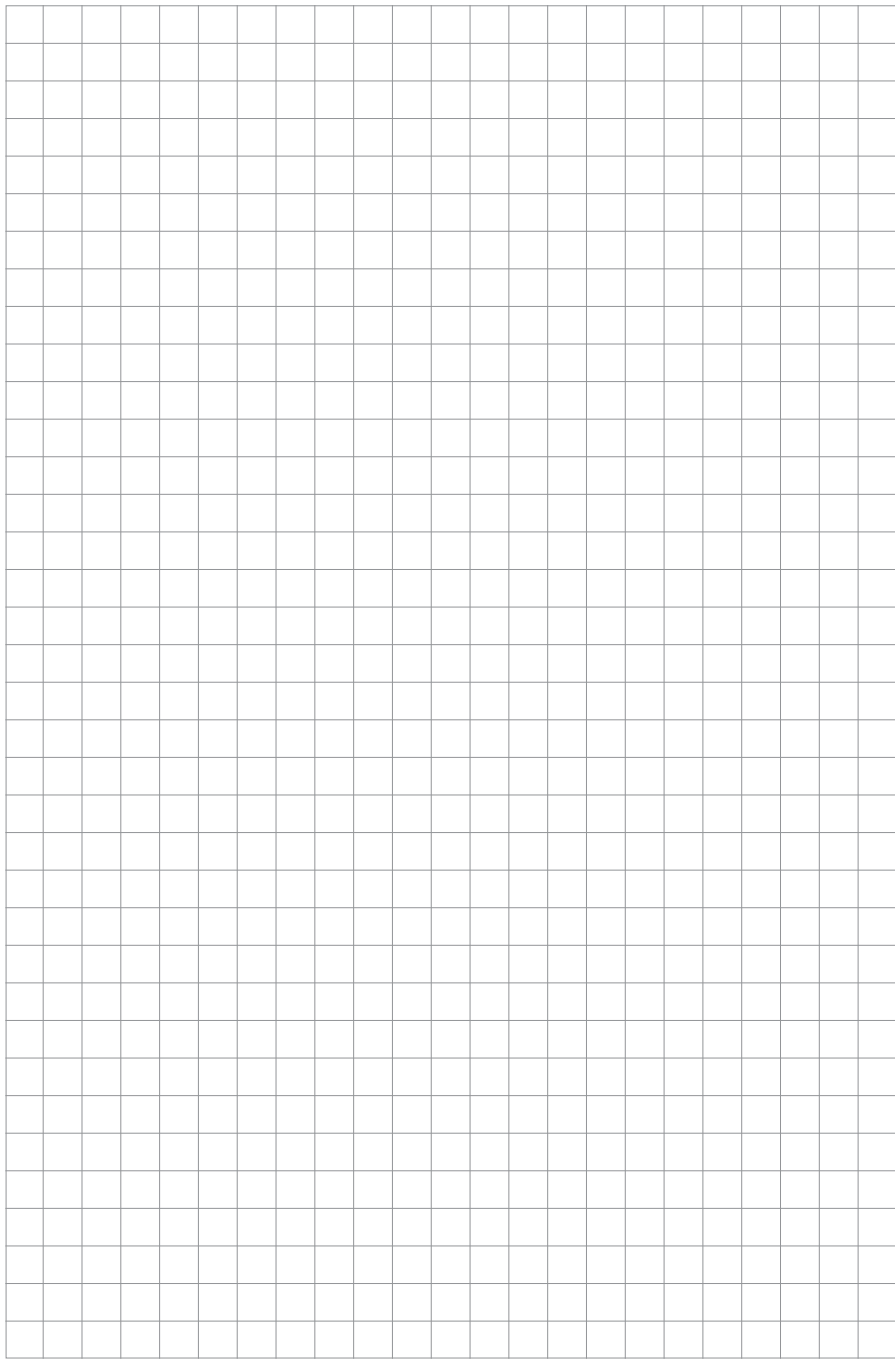

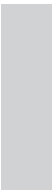
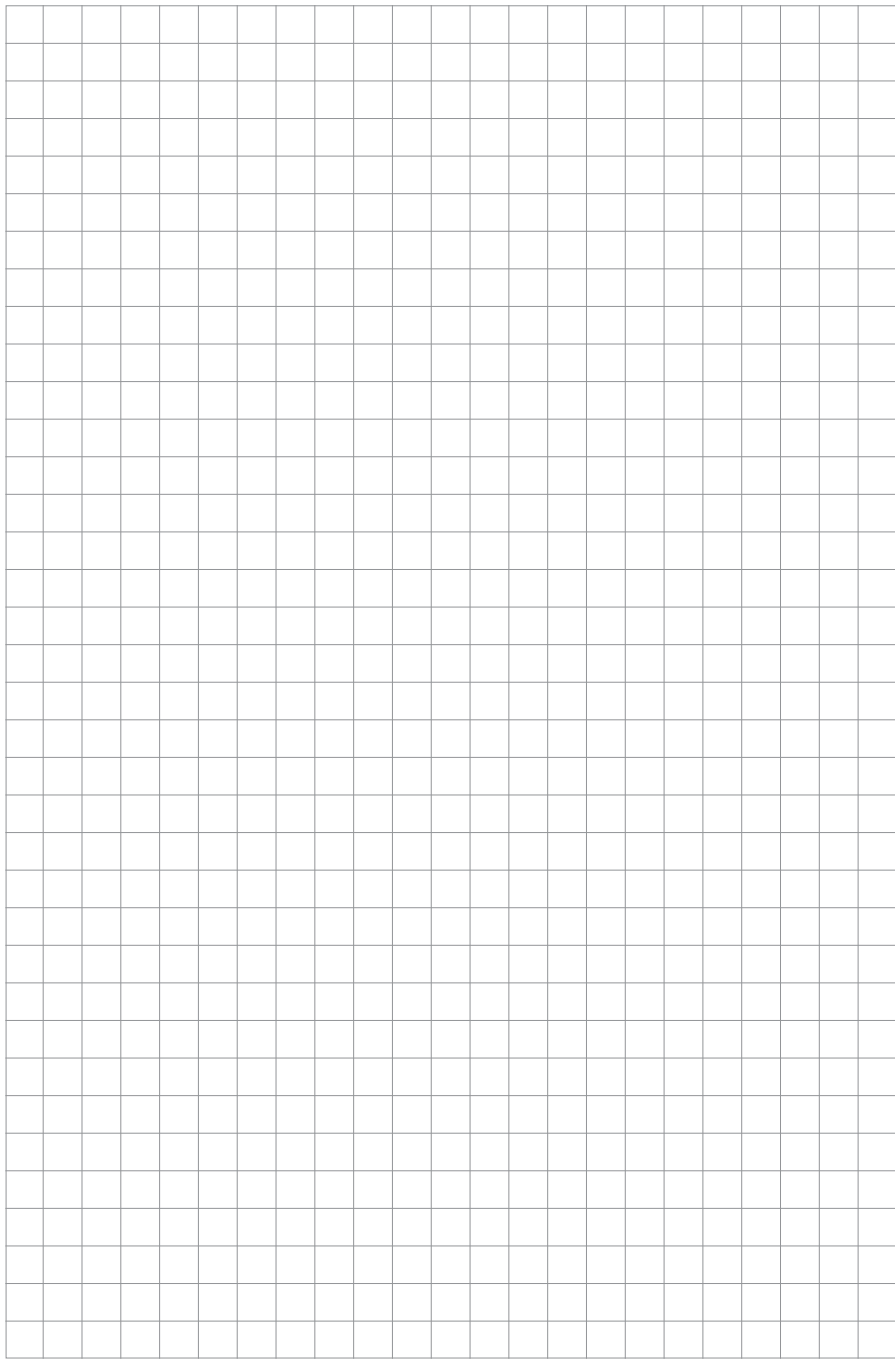

GÜDE GmbH & Co. KG

Birkichstrasse 6

74549 Wolpertshausen

Deutschland

Tel.: +49-(0)7904/700-0

Fax.: +49-(0)7904/700-250

eMail: info@guede.com

www.guede.com

