

- D** **Originalbetriebsanleitung**
- GB** Translation of the original instructions
- F** Traduction du mode d'emploi d'origine
- I** Traduzione del Manuale d'Uso originale
- NL** Vertaling van de originele gebruiksaanwijzing
- CZ** Překlad originálního návodu k provozu
- SK** Preklad originálneho návodu na prevádzku
- HU** Az eredeti használati utasítás fordítása
- SLO** Prevod originalnih navodil za uporabo
- HR** Prijevod originalnog naputka za uporabu.
- BG** Превод на оригиналната инструкция
- RO** Traducerea modului original de utilizare
- BIH** Prijevod originalnih upštava za upotrebu.
- PL** Instrukcję oryginalną
- ES** Traducción del manual de instrucciones original



**GS 4003**

05306

***impos***

**DEUTSCH****Bitte lesen Sie die Gebrauchsanweisung vor Inbetriebnahme sorgfältig durch.**

ENGLISH

Please read the instructions carefully before starting the machine.

FRANÇAIS

Veuillez lire avec soin le mode d'emploi avant la mise en service

ITALIANO

Leggere attentamente le istruzioni per l'uso prima di mettere in funzione l'elettrodomestico.

NEDERLANDS

Graag instructies zorgvuldig doorlezen vóóordat u de machine in gebruik neemt.

SLOVENSKY

Pred prvým použitím prístroja si pozorne prečítajte návod na obsluhu.

CESKY

Před spuštěním stroje si pečlivě přečtěte návod k používání.

MAGYAR

Kérjük alaposan olvassa el a tájékoztatót mielőtt a gépet használja.

SLOVENIJA

Pred uvedbo v pogon prosim natančno preberite priložena navodila za uporabo.

HRVATSKI

Prije puštanja u rad pažljivo pročitajte uputak za upotrebu.

БЪЛГАРСКИ

Преди пускане на уреда в действие моля прочетете внимателно инструкцията за използване.

ROMÂNIA

Va rugăm să citiți cu atenție modul de utilizare înaintea punerii utilajului în funcțiune.

BOSANSKI

Pre puštanja u rad pažljivo pročitajte uputstvo za upotrebu.

POLSKY

Przed uruchomieniem elektronarzędzia zapoznać się uważnie z treścią instrukcji.

ESPAÑOL

Por favor, lea detenidamente estas instrucciones de uso antes de la puesta en marcha.



**INBETRIEBNAHME** | STARTING-UP THE MACHINE | MISE EN SERVICE | MESSA IN FUNZIONE |  
INBEDRIJFSTELLING | UVEDENÍ DO PROVOZU | UVEDENIE DO PREVÁDZKY | ÜZEMBE HELYEZÉS |  
UVEDBA V POGON | PUŠTANJE U RAD | ПУСКАНЕ В ДЕЙСТВИЕ | PUNEREA ÎN FUNCȚIUNE |  
PUŠTANJE U RAD | DEVREYE | URUCHOMIENIE \_\_\_\_\_ 2

**Deutsch** **TECHNISCHE DATEN** | **BESTIMMUNGSGEMÄSSE VERWENDUNG** | **GERÄTEBESCHREIBUNG** | **ANFORDERUNGEN AN DEN BEDIENER** | **VERHALTEN IM NOTFALL** | **SYMBOLE** | **SICHERHEITSHINWEISE** | **GEWÄHRLEISTUNG** | **SERVICE** | **INSPEKTIONS- UND WARTUNGSPLAN** | **STÖRUNGSSUCHE** | **ENTSORGUNG** | \_\_\_\_\_ 9

**English** TECHNICAL DATA | SPECIFIED CONDITIONS OF USE | POWER TOOL DESCRIPTION | REQUIREMENTS FOR OPERATING STAFF | EMERGENCY PROCEDURE | SYMBOLS | EMERGENCY PROCEDURE | SAFETY INSTRUCTIONS | GUARANTEE | SERVICE | INSPECTION AND MAINTENANCE PLAN | DEFECTS SEARCHING | DISPOSAL \_\_\_\_\_ 14

**Français** CARACTÉRISTIQUES TECHNIQUES | UTILISATION CONFORME À LA DESTINATION | DESCRIPTION DE LA MACHINE | OPÉRATEUR | CONDUITE EN CAS D'URGENCE | SYMBOLES | CONSIGNES DE SÉCURITÉ | GARANTIE | SERVICE | PLAN DES RÉVISIONS ET DE L'ENTRETIEN | RECHERCHE DES PANNES | LIQUIDATION | \_\_\_\_\_ 19

**Italiano** DATI TECNICI | USO IN CONFORMITÀ ALLA DESTINAZIONE | DESCRIZIONE DELL'ELETTROUTENSILE | REQUISITI ALL'OPERATORE | COMPORTAMENTO IN CASO D'EMERGENZA | SIMBOLI | ISTRUZIONI DI SICUREZZA | GARANZIA | SERVIZIO | PROGRAMMA DELLE ISPEZIONI E DELLA MANUTENZIONE | RICERCA DEI GUASTI | SMALTIMENTO \_\_\_\_\_ 24

**Nederlands** TECHNISCHE GEGEVENS | VOORGESCHREVEN GEBRUIK VAN HET SYSTEEM | BESCHRIJVING VAN HET APPARAAT | EISEN AAN DE BEDIENENDE PERSOON | HANDELSWIJZE IN NOODGEVAL | SYMBOLEN | VEILIGHEIDSADVIEZEN | GARANTIE | SERVICE | INSPECTIE- EN ONDERHOUDSSCHEMA | OPLOSSING VAN STORINGEN | VERWIJDERING \_\_\_\_\_ 29

**Cesky** TECHNICKÉ ÚDAJE | POUŽITÍ V SOULADU S URČENÍM | POPIS PŘÍSTROJE | POŽADAVKY NA OBSLUHU | CHOVÁNÍ V PŘÍPADĚ NOUZE | SYMBOLY | BEZPEČNOSTNÍ | ZÁRUKA | SERVIS | PLÁN PROHLÍDEK A ÚDRŽBY | LIKVIDACE | VYHLÉDÁVÁNÍ PORUCH \_\_\_\_\_ 34

**Slovensky** TECHNICKÉ ÚDAJE | POUŽITIE PODĽA PREDPISOV | POPIS PŘÍSTROJA | POŽIADAVKY NA OBSLUHU | SPRÁVANIE V PRÍPADE NÚDZE | SZIMBÓLUMOK | BEZPEČNOTNÉ POKYNY | ZÁRUKA | SERVIS | PLÁN PREHLIADOK A ÚDRŽBY | VYHLADAVANIE PORÚCH | LIKVIDÁCIA \_\_\_\_\_ 39

**Magyar** MŰSZAKI ADATOK | RENDELTETÉS SZERINTI HASZNÁLAT | A KÉSZÜLÉK LEÍRÁSA | KÖVETELMÉNYEK A GÉP KEZELŐJÉRE | VISELKEDES KÉNSZERHELYZETBEN | SYMBOLY | BIZTONSÁGI | JÓTÁLLÁS | SZERVÍZ | GÉPSZEMLE ÉS KARBANTARTÁSI TERV | ÜZEMZAVAROK KIKERESÉSE | KISELEJTÉZÉS \_\_\_\_\_ 44

**Slovenija** TEHNIČNI PODATKI | UPORABA V SKLADU Z NAMENOM | OPIS NAPRAVE | ZAHTEVE, KI JIH MORA SPOLNJEVATI UPORABNIK | UKREPI V ZASILNIH PRIMERIH | SIMBOLI | UTASITÁSOK | GARANCIJA | SERVIS | PLAN NADZIRANJA IN VZDRŽEVANJA | MOREBITNE OKVARE | ODRANJEVANJE \_\_\_\_\_ 49

**Hrvatski** TEHNIČKI PODACI | NAMJENSKA UPORABA | OZNAKA UREĐAJA | ZAHTEVI NA OSOBLJE | POSTUPANJE U SLUČAJU NUŽDE | SIMBOLI | SIGURNOSNE UPUTE | JAMSTVO | SERVIS | PLAN TEHNIČKIH PREGLEDA | ODRŽAVANJA | UTVRĐIVANJE KVAROVA | LIKVIDACIJA \_\_\_\_\_ 54

**Български** ИЗПОЛЗВАНЕ В СЪОТВЕТСТВИЕ С ПРЕДНАЗНАЧЕНИЕТО | ОПИСАНИЕ НА УРЕДА | ИЗИСКВАНИЯ ЗА ОБСЛУЖВАНЕ | ОСТАТЪЧНИ ОПАСНОСТИ | ПОВЕДЕНИЕ В СЛУЧАЙ НА БЕДА | ГАРАНЦИЯ | СЕРВИЗ | ПЛАН НА ПРЕГЛЕДИ И ПОДДРЪЖКА | ТЪРСЕНЕ НА ПОВРЕДИ | ЛИКВИДАЦИЯ \_\_\_\_\_ 59

**România** DATE TEHNICE | UTILIZARE CONFORM DESTINAȚIEI | DESCRIERE UTILAJ | EXIGENȚE LA ADRESA OPERATORULUI | COMPORTAMENT ÎN CAZURI EXTREME | SIMBOLURI | INSTRUCȚIUNI DE SECURITATE | GARANȚIE | SERVICIU | PLAN DE VERIFICĂRI ȘI ÎNȚREȚINERE | DEPISTAREA DEFECTĂUNILOR | LICHIDARE \_\_\_\_\_ 64

**Bosanski** TEHNIČKI PODACI | NAMENSKA UPOTREBA | SIGURNOSNA UPUTSTVA | ODRŽAVANJE | GARANCIJA \_\_\_\_\_ 69

**Polski** DANE TECHNICZNE | ZASTOSOWANIE ZGODNE Z PRZEZNACZENIEM | OPIS URZĄDZENIA | WYMAGANIA STAWIANE UŻYTKOWNIKOWI | ZACHOWANIE W SYTUACJI AWARYJNEJ | SYMBOLE | WSKAZÓWKI BEZPIECZEŃSTWA | GWARANCJA | SERWIS | PLAN PRZEGLĄDÓW I KONSERWACJI | WYSZUKIWANIE USTEREK | UTYLIZACJA | \_\_\_\_\_ 74

**Español** DATOS TÉCNICOS | USO PREVISTO | DESCRIPCIÓN DEL DISPOSITIVO | REQUISITOS DEL OPERARIO | COMPORTAMIENTO EN CASO DE EMERGENCIA | SÍMBOLOS | INSTRUCCIONES SEGURIDAD | GARANTÍA | \_\_\_\_\_ 79  
SERVICIO | PLAN DE INSPECCIÓN Y MANTENIMIENTO | BÚSQUEDA DE FALLOS | ELIMINACIÓN | \_\_\_\_\_ 79

**EG-Konformitätserklärung** | EC-Declaration of Conformity | Déclaration de conformité CE | Dichiarazione di conformità CE | EG-Conformiteitverklaring | Prohlášení o shodě EU | Vyhlasenie o zhode EÚ | Aazonossági nyilatkozat EU | Izjava o usloženosti EU | Izjava o sukladnosti EU | Декларация за съодство с EC | Declarație de conformitate UE | Izjava o uskladenosti sa propisima EU \_\_\_\_\_ 84



**LIEFERUMFANG** | DELIVERED ITEMS | ARTICLES DÉLIVRÉS | VOLUME DELLA FORNITURA |  
LEVERINGSOMVANG | OBJEM DODÁVKY | ROZSAH DODÁVKY | SZÁLLÍTÁSI TERJEDELEM |  
OBSEG DOBAVE | OPSEG ISPORUKE | ОБЕМ НА ДОСТАВКАТА | VOLUMUL LIVRĂRII |  
OPSEG ISPORUKE | TESLIMAT KAPSAMI | ZAKRES DOSTAWY | VOLUMEN DE SUMINISTRO

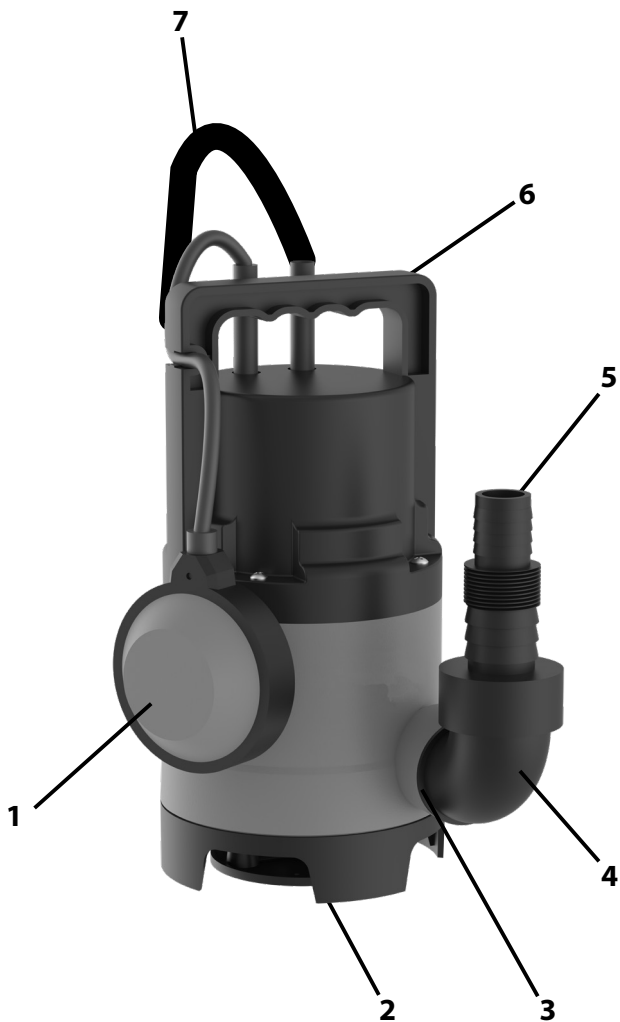

DE	<b>INBETRIEBNAHME</b>	SI	UVEDBA V POGON
GB	STARTING-UP THE MACHINE	HR	PUŠTANJE U RAD
FR	MISE EN SERVICE	BG	ПУСКАНЕ В ДЕЙСТВИЕ
IT	MESSA IN FUNZIONE	RO	PUNEREA ÎN FUNCȚIUNE
NL	INBEDRIJFSTELLING	BA	PUŠTANJE U RAD
CZ	UVEDENÍ DO PROVOZU	PL	URUCHOMIENIE
SK	UVEDENIE DO PREVÁDZKY	ES	PUESTA EN MARCHA
HU	ÜZEMBE HELYEZÉS		



2

DE	<b>ANSCHLUSS</b>	SI	PRIKLJUČEK
GB	SERVICE CONNECTION	HR	PRIKLJUČAK
FR	ALIMENTATION	BG	ПРИСЪЕДИНЕНИЕ
IT	ALLACCIAMENTO	RO	RACORD
NL	AANSLUITING	BA	PRIKLJUČAK
CZ	PŘÍPOJKA	PL	POŁĄCZENIE
SK	PŘÍPOJKA	ES	CONEXIÓN
HU	FESZÜLTÉS		



3

DE	<b>SCHWIMMERSCHALTER</b>	SI	PLAVAJOČEGA STIKALA
GB	FLOATING SWITCH	HR	PLAVAJOČEGA STIKALA
FR	L'INTERRUPTEUR À FLOTTEUR	BG	ВКЛЮЧВАТЕЛЯ НА РПОПЛАВЪКА
IT	INTERRUTTORE A GALLEGGIANTE	RO	COMUTATORULUI PLUTITOR
NL	DRIJVERSHAKELAAR	BA	SKLOPKE SA PLOVKOM
CZ	SENZOROVÝ SPÍNAČ	PL	PRZEŁĄCZNIK CZUJNIKA
SK	SENZOROVÝ SPÍNAČ	ES	INTERRUPTOR DE SENSOR
HU	ÚSZÓKAPCSOLÓ MŰKÖDÉSÉNEK		



4

DE	<b>Betrieb</b>	SI	Delovanje
GB	Operation	HR	Rad
FR	Fonctionnement	BG	Работа
IT	Esercizio	RO	Funcționare
NL	Gebruik	BA	Rad
CZ	Provoz	PL	Operacja
SK	Prevádzka	ES	Funcionamiento
HU	Üzemeltetés		



5-7

DE	<b>Transport / Lagerung</b>	SI	Transport / Shranjevanje
GB	Transport / Storage	HR	Prijevoz / Uskladištenje
FR	Transport / Stockage	BG	Транспортиране / Съхранение
IT	Trasporto / Stoccaggio	RO	Transport / Depozitare
NL	Transport / Bewaring	BA	Prevoz / Uskladištenje
CZ	Přeprava / Uložení	PL	Transport i przechowywanie
SK	Transport / Uloženie	ES	Transporte/almacenamiento
HU	Szállítás / Tárolás		

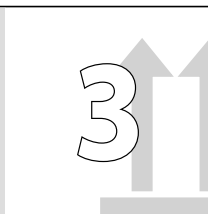

8

	DE	INBETRIEBNAHME	SI	UVEDBA V POGON
	GB	STARTING-UP THE MACHINE	HR	PUŠTANJE U RAD
	FR	MISE EN SERVICE	BG	ПУСКАНЕ В ДЕЙСТВИЕ
	IT	MESSA IN FUNZIONE	RO	PUNEREA ÎN FUNCȚIUNE
	NL	INBEDRIJFSTELLING	BA	PUŠTANJE U RAD
	CZ	UVEDENÍ DO PROVOZU	PL	URUCHOMIENIE
	SK	UVEDENIE DO PREVÁDZKY	ES	PUESTA EN MARCHA
	HU	ÜZEMBE HELYEZÉS		

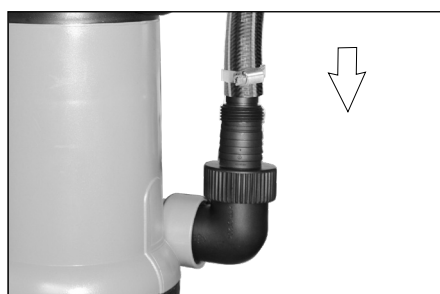
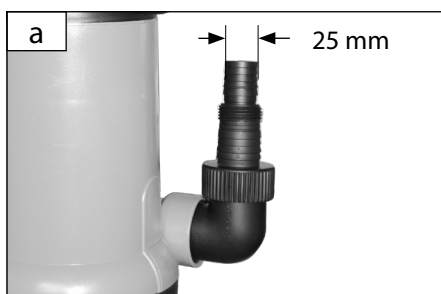
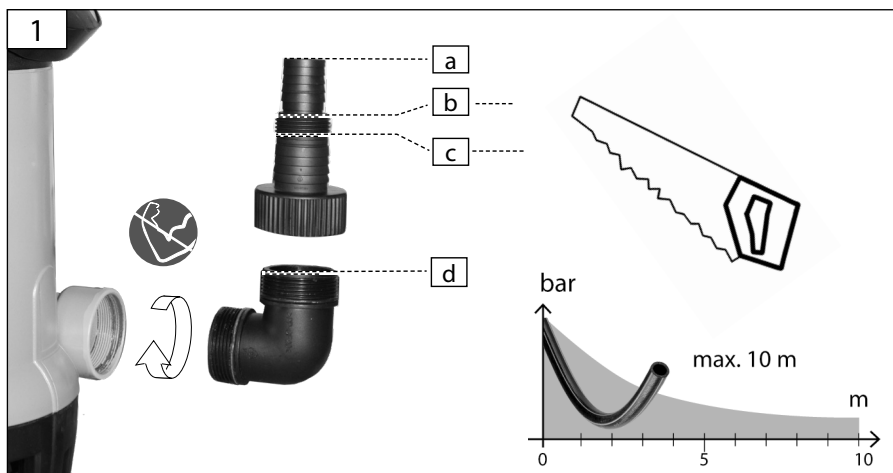

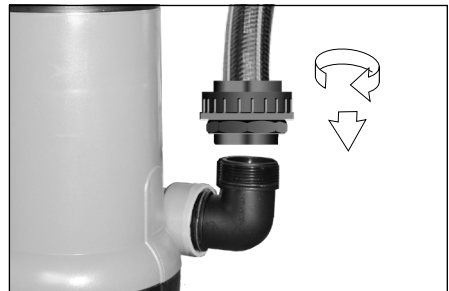
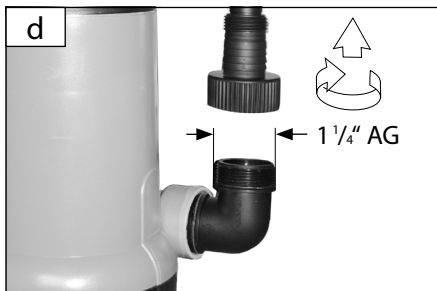
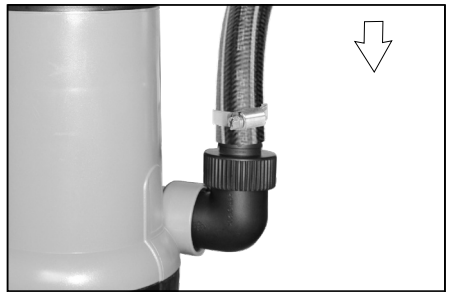
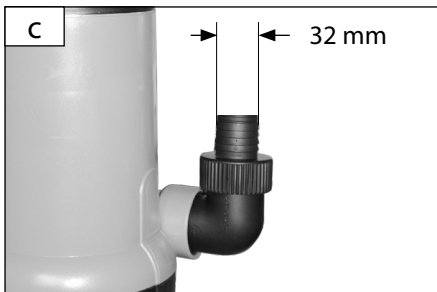
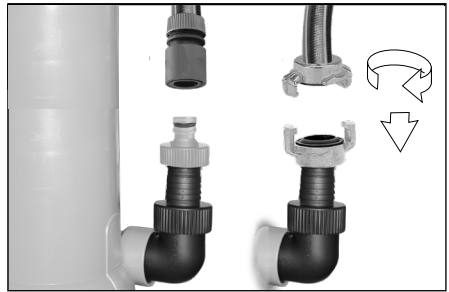
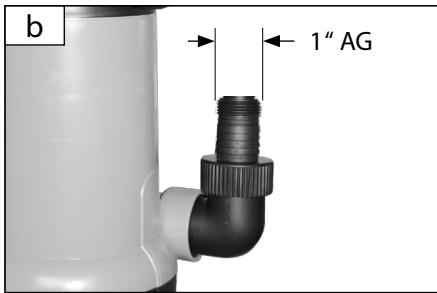
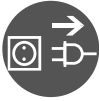
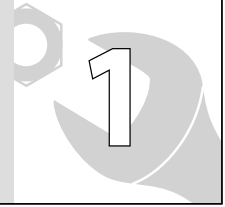
DE **ANSCHLUSS**GB **SERVICE CONNECTION**FR **ALIMENTATION**IT **ALLACCIAMENTO**NL **AANSLUITING**CZ **PŘÍPOJKA**SK **PŘÍPOJKA**HU **FESZÜLTÉS**SI **PRIKLJUČEK**HR **PRIKLJUČAK**BG **ПРИСЪЕДИНЕНИЕ**RO **RACORD**BA **PRIKLJUČAK**PL **POŁĄCZENIE**ES **CONEXIÓN**

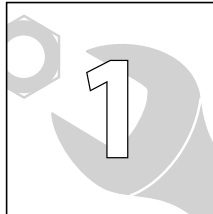

DE **SCHWIMMERSCHALTER**  
 GB FLOATING SWITCH  
 FR L'INTERRUPTEUR À FLOTTEUR  
 IT INTERRUPTORE A GALLEGGIANTE  
 NL DRIJVERSCHAKELAAR  
 CZ SENZOROVÝ SPÍNAČ  
 SK SENZOROVÝ SPÍNAČ  
 HU ÚSZÓKAPCSOLÓ MŰKÖDÉSÉNEK

HR PLAVAJOČEGA STIKALA  
 BG ВКЛЮЧВАТЕЛЯ НА РПОПЛАВЪКА  
 RO COMUTATORULUI PLUTITOR  
 BA SKLOPKE SA PLOVKOM  
 PL PRZEŁĄCZNIK CZUJNIKA  
 ES INTERRUPTOR DE SENSOR

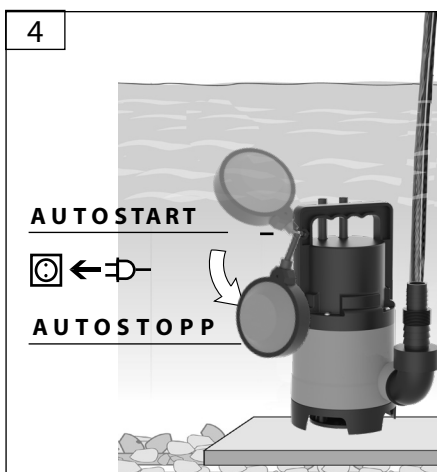
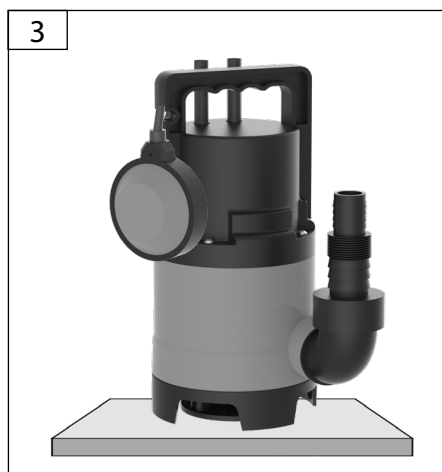
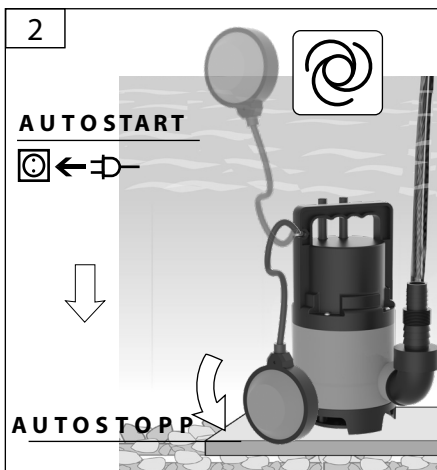
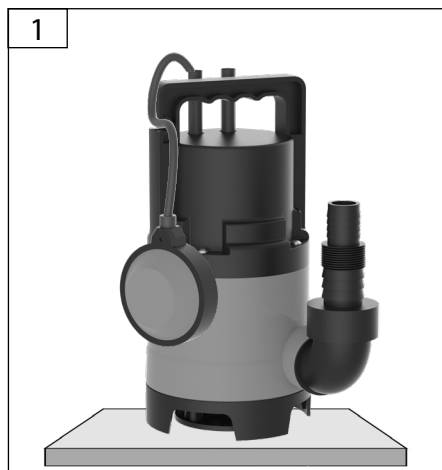



DE **Betrieb**  
GB Operation  
FR Fonctionnement  
IT Esercizio  
NL Gebruik  
CZ Provoz  
SK Prevádzka  
HU Üzemeltetés

SI Delovanje  
HR Rad  
BG Работа  
RO Funcționare  
BA Rad  
PL Operacja  
ES Funcionamiento

START  
2  
STOP

5

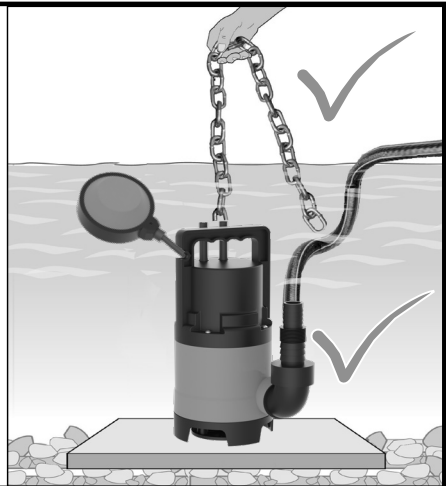
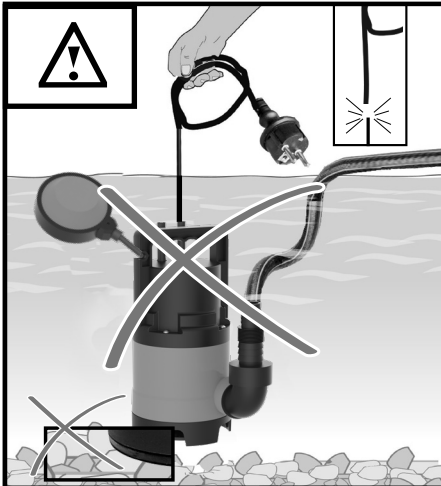
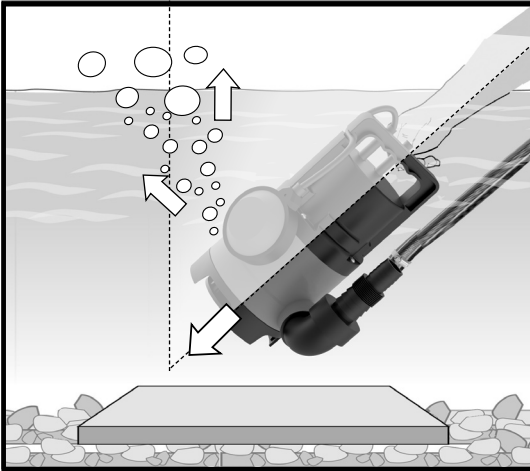

START  
2  
STOP

DE **Betrieb**  
 GB Operation  
 FR Fonctionnement  
 IT Esercizio  
 NL Gebruik  
 CZ Provoz  
 SK Prevádzka  
 HU Üzemeltetés

SI Delovanje  
 HR Rad  
 BG Работа  
 RO Funcționare  
 BA Rad  
 PL Operacja  
 ES Funcionamiento

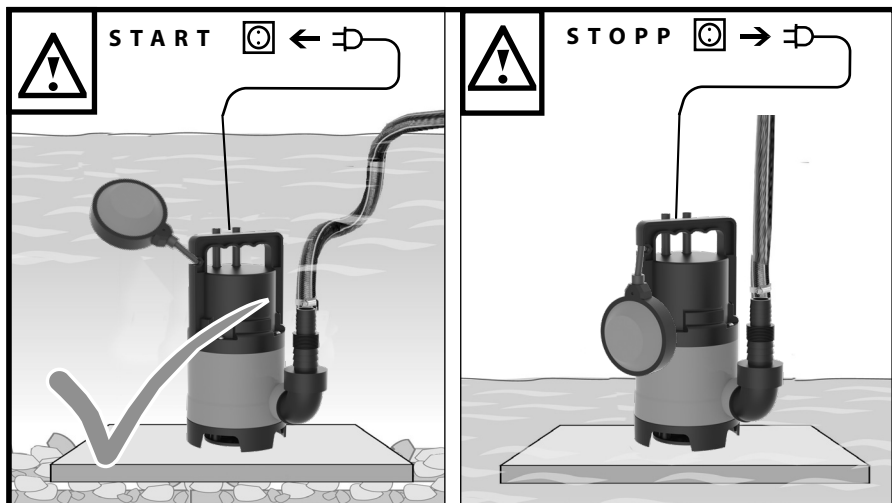

DE **Betrieb**  
 GB Operation  
 FR Fonctionnement  
 IT Esercizio  
 NL Gebruik  
 CZ Provoz  
 SK Prevádzka  
 HU Üzemeltetés

SI Delovanje  
 HR Rad  
 BG Работа  
 RO Funcționare  
 BA Rad  
 PL Operacja  
 ES Funcionamiento

START  
 2  
 STOP

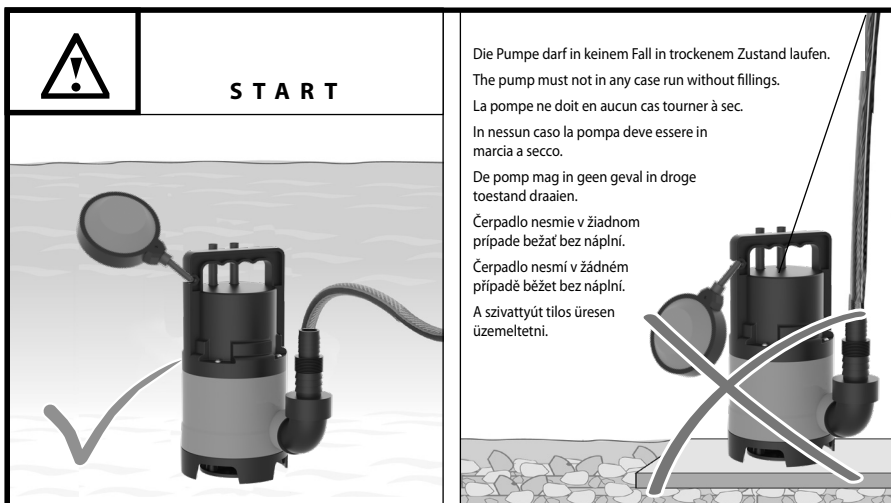
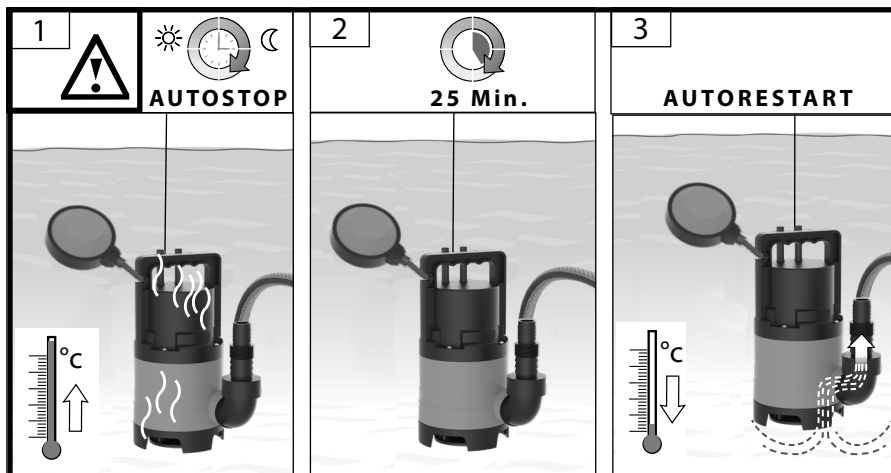

3

DE **Transport / Lagerung**

GB Transport / storage

FR Transport / Stockage

IT Trasporto / Stoccaggio

NL Transport / Bewaring

CZ Přeprava / Uložení

SK Transport / Uloženie

HU Szállítás / Tárolás

SI Transport / Shranjevanje

HR Prijevoz / Uskladištenje

BG Транспортиране / Съхранение

RO Transport / Depozitare

BA Prevoz / Uskladištenje











PL Transport i przechowywanie

ES Transporte/almacenamiento



## Technische Daten

### Schmutzwassertauchpumpe GS 4003

Artikel-Nr. ....	05306
 Anschluss .....	230 V/ 50 Hz
 Motorleistung P1 .....	400 W
 Max. Tauchtiefe .....	4 m
 Max. Förderhöhe .....	5,5 m
 Max. Fördermenge .....	8000 l/h
 Max. Partikelgröße .....	25 mm
 Max. Wassertemperatur .....	35°C
 Schlauchanschlussgewinde .....	1 1/4" IG
 Schutzart .....	IP X8
 Gewicht .....	3,25 kg



Benutzen Sie das Gerät erst nachdem Sie die Bedienungsanleitung aufmerksam gelesen und verstanden haben. Beachten Sie alle in der Anleitung aufgeführten Sicherheitshinweise. Verhalten Sie sich verantwortungsvoll gegenüber anderen Personen.

Falls über den Anschluss und die Bedienung des Gerätes Zweifel entstehen sollten, wenden Sie sich an den Kundendienst.

## Bestimmungsgemäße Verwendung

Die Pumpe ist ausschließlich zum Entwässern sowie zum Um- und Auspumpen von Behältern im Haus, Garten, Hof und Landwirtschaft und nur für Wasser bestimmt.

Bei Nichtbeachtung der Bestimmungen, aus den allgemein gültigen Vorschriften sowie den Bestimmungen aus dieser Anleitung, kann der Hersteller für Schäden nicht verantwortlich gemacht werden.

## Gerätebeschreibung

- 1 | Schwimmerschalter
- 2 | Saugfuß
- 3 | Pumpenanschluss
- 4 | Pumpenanschlusswinkel
- 5 | Schlauchanschlussstutzen
- 6 | Tragegriff
- 7 | Anschlusskabel

 Die Pumpe ist nicht für den Langzeitbetrieb (z.B. als Umwälzpumpe in Teiche oder für Bachläufe) geeignet. Die Lebensdauer wird bei dieser Betriebsart entsprechend verkürzt. Verwenden Sie in diesem Fall eine Zeitschaltuhr und sorgen Sie für ausreichende Ruhephasen zwischen den Betriebszyklen.

 Die Pumpe ist nicht als dauerhafte, automatische Überlaufsicherung von Zisternen und Brunnen oder zur Grundwasserregulierung in Kellerräumen geeignet.

 Die Pumpe ist nicht zum Fördern von Trinkwasser zu verwenden!

 Die Pumpe darf nicht als Druckerhöhungsanlage an das bestehende Wasserleitungsnetz angeschlossen werden.

## Anforderungen an den Bediener

Der Bediener muss vor Gebrauch des Gerätes aufmerksam die Bedienungsanleitung gelesen und verstanden haben.

**Qualifikation:** Außer einer ausführlichen Einweisung durch eine sachkundige Person ist keine spezielle Qualifikation für den Gebrauch des Gerätes notwendig.

**Mindestalter:** Das Gerät darf nur von Personen betrieben werden, die das 16. Lebensjahr vollendet haben. Eine Ausnahme stellt die Benutzung als Jugendlicher dar, wenn die Benutzung im Zuge einer Berufsausbildung zur Erreichung der Fertigkeit unter Aufsicht eines Ausbilders erfolgt.

**Schulung:** Die Benutzung des Gerätes bedarf lediglich einer entsprechenden Unterweisung durch eine Sachkundige Person bzw. die Bedienungsanleitung. Eine spezielle Schulung ist nicht notwendig.

Der Bediener ist verantwortlich für Unfälle oder Gefahren gegenüber Dritten.

Achten Sie darauf, dass sich keine Personen im Gefahrenbereich aufhalten.

## Verhalten im Notfall

Leiten Sie die der Verletzung entsprechend notwendigen Erste Hilfe Maßnahmen ein und fordern Sie schnellst möglich qualifizierte ärztliche Hilfe an. Bewahren Sie den Verletzten vor weiteren Schädigungen und stellen Sie diesen ruhig. Für einen eventuell eintretenden Unfall sollte immer ein Verbandskasten nach DIN 13164 am Arbeitsplatz griffbereit vorhanden sein. Dem Verbandskasten entnommenes Material ist sofort wieder aufzufüllen. Wenn Sie Hilfe anfordern, machen Sie folgende Angaben::

1. Ort des Unfalls
2. Art des Unfalls
3. Zahl der Verletzten
4. Art der Verletzungen

## Symbole



Bedienungsanleitung lesen



Vor Durchführung jeglicher Arbeiten am Gerät immer den Stecker aus der Steckdose ziehen.



Am Kabel ziehen / transportieren verboten



Im Fördermedium aufhalten verboten



Trocken aufbewahren/lagern



Nicht frostsicher



Warnung vor gefährlicher elektrischer Spannung



Warnung vor automatischem Anlauf



Zubehör - Im Lieferumfang nicht enthalten, empfohlene Ergänzung aus dem Zubehörprogramm.



Pumpe schräg ins Wasser eintauchen



Manuelle Einstellungen



Schadhafte und/oder zu entsorgende elektrische oder elektronische Geräte müssen an den dafür vorgesehenen Recycling-Stellen abgegeben werden.



Vor Nässe schützen



Packungsorientierung Oben

## Sicherheitshinweise

### **⚠️ GEFAHR! Stromschlag!**

Es besteht Verletzungsgefahr durch elektrischen Strom!

⚠️ Der Betrieb ist nur mit Fehlerstrom-Schutzschalter (RCD max. Fehlerstrom 30mA) zulässig. Fragen Sie bitte Ihren Elektrofachmann.

Dieses Gerät ist nicht dafür bestimmt, durch Personen (einschließlich Kinder) mit eingeschränkten physischen, sensorischen oder geistigen Fähigkeiten oder mangels Erfahrung/ oder mangels Wissen benutzt zu werden, es sei denn, sie werden durch eine für ihre Sicherheit zuständige Person beaufsichtigt oder erhalten von ihr Anweisungen, wie das Gerät zu benutzen ist.

Kinder sollten beaufsichtigt werden, um sicherzustellen, dass sie nicht mit dem Gerät spielen. Weisen Sie Kinder und unbefugte Personen an sich stets von dem Gerät fern zu halten.

Der Betrieb ist nur mit Fehlerstrom-Schutzschalter (RCD max. Fehlerstrom 30mA) zulässig. Fragen Sie bitte Ihren Elektrofachmann.

Vor Inbetriebsetzung muss durch einen zuständigen Elektriker überprüft werden, dass die verlangten elektrischen Sicherheitsmaßnahmen vorhanden sind. Nationale Bestimmungen müssen hierbei beachtet werden.

Der elektrische Anschluss hat über eine Steckdose zu erfolgen.

Es ist darauf zu achten, dass die Anschlusssteckdose vom Wasser und Feuchtigkeit entfernt ist und dass der Stecker vor Feuchtigkeit geschützt wird.

Spannung überprüfen. Die auf dem Typenschild angegebenen technischen Daten müssen mit der Spannung des Stromnetzes übereinstimmen.

Nur ein für den Außenbereich zugelassenes spritzwassergeschütztes Verlängerungskabel verwenden.

Die elektrisch angeschlossene Pumpe niemals am Kabel anfassen, eintauchen bzw. anheben oder transportieren!

Vor Inbetriebnahme des Geräts überprüfen, dass das Elektrokabel und/ oder die Steckdose nicht beschädigt sind.

Um Gefährdungen zu vermeiden muss eine beschädigte Netzanschlussleitung durch den Hersteller ersetzt werden. Nehmen Sie unter keinen Umständen eigenhändige Reparaturen durch.

Schützen Sie das Kabel vor Hitze, Öl und scharfen Kanten.

Vor dem Eintauchen, nach Außerbetriebnahme, bei Beheben von Störungen und vor der Wartung den Netzstecker ziehen.

⚠ Wenn die Pumpe in Betrieb ist, dürfen sich weder Personen noch Tiere in der zu fördernden Flüssigkeit, aufhalten, eintauchen (z.B. Schwimmbäder, Keller usw.).

Die Pumpe darf in keinem Fall in trockenem Zustand laufen.

⚠ Betreiben Sie die Pumpe nie unbeaufsichtigt, um Folgeschäden durch eventl. Fehlfunktionen zu vermeiden. Trennen Sie die Pumpe grundsätzlich vom Stromnetz wenn diese nicht benutzt wird.

Die Temperatur der heraus zu pumpenden Flüssigkeit darf +35 °C nicht überschreiten.

Durch das Ausfließen des Schmiermittels könnte eine Verschmutzung der Flüssigkeit auftreten.

Falls die Pumpe in Teichen, Brunnen usw., sowie in den entsprechenden Wasseranlagen, eingesetzt wird, müssen die in dem entsprechenden Land gültigen Normen für den Einsatz von Pumpen, unbedingt beachtet werden.

Der Benutzer ist gegenüber Dritten, in Bezug auf den Gebrauch der Pumpe (Wasseranlage usw.), verantwortlich.

## Betrieb

⚠ **Die Pumpe darf in keinem Fall in trockenem Zustand laufen.**

## Gewährleistung

Die Gewährleistungszeit beträgt 12 Monate bei gewerblicher Nutzung, 24 Monate für Verbraucher und beginnt mit dem Zeitpunkt des Kaufs des Gerätes.

Die Gewährleistung erstreckt sich ausschließlich auf Mängel, die auf Material- oder Herstellungsfehler zurückzuführen sind. Bei Geltendmachung eines Mangels im Sinne der Gewährleistung ist der original Kaufbeleg mit Verkaufsdatum beizufügen.

Von der Gewährleistung ausgeschlossen sind unsachgemäße Anwendungen, wie z. B. Überlastung des Gerätes, Gewaltanwendung, Beschädigungen durch Fremdeinwirkung oder durch Fremdkörper. Nichtbeachtung der Gebrauchs- und Aufbauanleitung und normaler Verschleiß sind ebenfalls von der Gewährleistung ausgeschlossen.

Für Schäden durch eine nicht fachgerechte Installation oder unsachgemäßem Betrieb der Pumpe übernimmt GÜDE keine Haftung.

Die Anlage muss in regelmäßigen Abständen kontrolliert und auf deren einwandfreien Zustand geprüft werden.

Wir machen Sie darauf aufmerksam, dass wir gemäß den gültigen Normen bezüglich eventueller von unseren Geräten verursachten Schäden für das nachstehend Angegebene keine Verantwortung übernehmen

- Unangebrachte Reparaturen, die durch nicht bevollmächtigte Servicestellen durchgeführt worden sind;
- Zweckentfremdung bzw. nicht Einhaltung der bestimmungsgemäßen Verwendung;
- Überlastung der Pumpe durch Dauerbetrieb;
- Frostschäden und andere durch Witterungseinflüsse verursachte Defekte;

Für die Zubehörteile gelten die selben Vorschriften.

Zur Vermeidung bzw. Vorbeugung eventueller Schäden (wie z.B. überschwemmte Räume usw.) infolge eines nicht einwandfreien Pumpenbetriebs (durch Störungen bzw. Mängel) ist der Besitzer (Benutzer) verpflichtet, angemessene Sicherheitsmaßnahmen zu treffen (Einbau einer Alarmvorrichtung, Reservepumpe o.ä.).

## Service

Sie haben technische Fragen? Eine Reklamation? Benötigen Ersatzteile oder eine Bedienungsanleitung? Auf der Homepage der Firma Güde GmbH & Co. KG ([www.guede.com](http://www.guede.com)) im Bereich Service helfen wir Ihnen schnell und unbürokratisch weiter. Bitte helfen Sie uns Ihnen zu helfen. Um Ihr Gerät im Reklamationsfall identifizieren zu können benötigen wir die Seriennummer sowie Artikelnummer und Baujahr. Alle diese Daten finden Sie auf dem Typenschild. Um diese Daten stets zur Hand zu haben, tragen Sie diese bitte unten ein.

Seriennummer:

Artikelnummer:

Baujahr:

## Wartung

 Vor Durchführung jeglicher Arbeiten am Gerät immer den Stecker aus der Steckdose ziehen.

Führen Sie vor Benutzung stets eine Sichtprüfung durch, um festzustellen, ob das Gerät, insbesondere Netzkabel und Stecker, beschädigt ist.

Das Gerät darf nicht benutzt werden falls es beschädigt ist oder die Sicherheitseinrichtungen defekt sind.

Falls die Pumpe defekt ist, hat die Reparatur ausschließlich durch den GÜDE Service zu erfolgen. Es dürfen nur Originalersatzteile verwendet werden.

Um eine lange Lebensdauer der Pumpendichtungen zu gewährleisten empfehlen wir die Pumpe in regelmäßigen Abständen mit sauberem Wasser zu spülen.

Bei der Wintereinlagerung ist zu beachten, dass sich kein Wasser im Gerät befindet, weil sonst die Frostwirkung das Gerät zerstören würde. Für jeglichen Transport ist die Pumpe vom Stromnetz zu trennen! Die Pumpe muss völlig entleert und frostsicher gelagert werden. Ein Festkleben der mechanischen Dichtungen wird vermindert in dem die Pumpe mit geeignetem Öl (z. B. Pflanzenöl) gespült wird.

Nur ein regelmäßig gewartetes und gut gepflegtes Gerät kann ein zufriedenstellendes Hilfsmittel sein. Wartungs- und Pflegemängel können zu unvorhersehbaren Unfällen und Verletzungen führen.

## Entsorgung

 Entsorgen Sie Elektrogeräte nicht über den Hausmüll. Gemäß europäischer Richtlinie 2002/96/EG über Elektro- und Elektronik-Altgeräte und Umsetzung in nationales Recht müssen verbrauchte Elektrogeräte getrennt gesammelt und einer umweltgerechten Wiederverwertung zugeführt werden. Recycling-Alternative zur Rücksendeaufforderung Der Eigentümer des Elektrogerätes ist alternativ anstelle Rücksendung zur Mitwirkung bei der sachgerechten Verwertung im Falle der Eigentumsaufgabe verpflichtet. Das Altgerät kann hierfür auch einer Rücknahmestelle überlassen werden, die eine Beseitigung im Sinne des nationalen Kreislaufwirtschafts und Abfallgesetzes durchführt. Nicht betroffen sind den Altgeräten beigelegte Zubehörteile und Hilfsmittel ohne Elektrobestandteile.



## Inspektions- und Wartungsplan











Zeitintervall	Beschreibung	Evtl. weitere Details
Nach Bedarf und Verschmutzungsgrad	Reinigen und Spülen	Funktion des Schwimmerschalters prüfen

## Störungen - Ursachen - Behebung

Störung	Ursache	Behebung
Motor läuft nicht an	Netzspannung fehlt Pumpenrad blockiert  Schwimmerschalter in Abschaltposition	<<Spannung überprüfen>> Pumpenrad visuell auf Fremdkörper untersuchen. Wasserstand kontrollieren
Pumpe saugt nicht an	Pumpengehäuse ohne Wasser Wasserstand zu niedrig  Schlauchanschluss zu stark reduziert  Pumpenrad verstopft	Luftblasen entweichen lassen → <sup>5</sup> Pumpe ausschalten, Wasserstand muss steigen.  Schlauchanschluss möglichst groß wählen Schlauchanschluss ersetzen Verstopfung entfernen
Thermoschalter schaltet die Pumpe ab → <sup>7</sup>	Saugkorb verschmutzt  Wassertemperatur zu hoch Pumpe läuft dauerhaft gegen maximalen Druck.	Saugkorb reinigen und Pumpe abkühlen lassen. Wassertemperatur senken Des Öfteren Pausen einlegen
Wasser-Fördermenge ungenügend	Saugkorb verschmutzt Wasserspiegel sinkt rasch Maximale Förderhöhe überschritten Knick in der Förderleitung	Saugkorb reinigen Für ausreichend Nachfluss sorgen Länge des Förderwegs überprüfen Überprüfung der Förderleitung

## Technical Data

### Submersible sewage pump GS 4003

Art. No .....	05306
 Service connection.....	230 V/ 50 Hz
 Motor output P1.....	400 W
 Max. immersion.....	4 m
 Max. head of delivery.....	5,5 m
 Max. delivered quantity.....	8000 l/h
 Max. suction.....	25 mm
 Max. Water temperature.....	35°C
 Hose connection.....	1 ¼" IG
 Degree of protection .....	IP X8
 Weight.....	3,25 kg



Read and understand the operating instructions before using the appliance. Abide by all the safety measures stated in the service manual. Act responsibly toward third parties.

In case of any doubts about connection and operation refer please to our customer center

### Specified Conditions Of Use

The pump is solely used for drainage and for pumping into and out of containers in the house, garden, farm and agriculture and only for water.

Not observing general regulations in force and instructions from this manual does not make the manufacturer liable for damages.

### Power tool description

- 1 | Floating switch
- 2 | Suction foot
- 3 | Pump connection
- 4 | Pump connection angle
- 5 | Connecting branch for the hose fitted
- 6 | Handle
- 7 | Power supply cable

 The pump is not suited for long-run operation (e.g. as a circulation pump in ponds or streams). When used in this manner, its service life is curtailed correspondingly. In these cases, then, use a time switch to secure sufficient idle periods between cycles of operation.

 Do not leave the pump unattended while in operation in order to prevent subsequent damages caused by eventual malfunctions. Make sure to disconnect the device from the grid if you do not plan on using it.

 Do not use the pump for drinking water!

 The pump must not be connected to the existing water-supply network as a pressure-boosting device.

### Requirements for operating staff

The operating staff must carefully read the Operating Instructions before using the appliance.

**Qualification** : Apart from the detailed instructions by a professional, no special qualification is necessary for appliance using.

**Minimum age** : Persons over 16 years of age can only work on the appliance. An exception includes youngsters trained in order to reach knowledge under supervision of the trainer during occupational education.

**Training** : Using the appliance only requires corresponding training by a professional or the Operating Instructions. No special training is necessary.

The operator is responsible for accidents or risks to third parties.

Observe to keep out of dangerous zone

## Emergency procedure

Conduct a first-aid procedure adequate to the injury and summon qualified medical attendance as quickly as possible. Protect the injured person from further harm and calm them down. For the sake of eventual accident, in accordance with DIN 13164, a workplace has to be fitted with a first-aid kit. It is essential to replace any used material in the first-aid kit immediately after it has been used.

If you seek help, state the following pieces of information::

1. Accident site
2. Accident type
3. Number of injured persons
4. Injury type(s)

## Symbols



Read the Operating Instructions



Before carrying out any work on the machine, disconnect the plug from the socket.



Cable pulling / transport prohibited



Staying in the transportation medium prohibited



To be kept/stored in dry conditions



Not frost-resistant



Warning against dangerous electric voltage



Warning against automatic starting



Accessories - not included in the supply; recommended equipment specified in the list of accessories



Plunge the pump into water at an angle.



Manual adjustment



Any damaged or disposed electric or electronic devices must be delivered to appropriate collection centres.



Protect against humidity



This side up

## Safety Instructions

### **⚠ WARNING! Electric shock!**

There is a risk of an injury caused by electric shock!

⚠ Operation is only allowed with a safety switch against stray current (RCD max. stray current of 30mA). Please ask your electrician.

This device is not intended for use by persons (including children) with limited physical, sensory or mental capabilities or without the necessary lack experience or knowledge unless they are supervised by a person who is responsible for their safety or were instructed by that person in how to use the device.

Children should be supervised to ensure that they do not play with the device. Always keep children and unauthorised persons out of reach of the appliance.

Operation is only allowed with a safety switch against stray current (RCD max. stray current of 30mA). Please ask your electrician.

Before putting into operation, a qualified electrician must check whether electric safety measures required are in place. Any national regulations in this regard must be complied with.

Electric connection to a socket.

It is necessary to make sure the connecting socket was not near water and humidity and the plug was protected against humidity.

Check the voltage. Technical data given on the type label must correspond with electric network voltage.

Only use splash proof extension cables approved for outdoor purposes.

Do not grab the feeder cable, plunge the pump, lift or carry it while it is connected to the grid!

Check the cable and/or socket for damages before the appliance putting into operation.

To avoid danger, a damaged mains supply pipe must be replaced by the manufacturer. Do not execute any repair yourself under any circumstances.

Protect the feeder cable from excessive temperatures, oil and sharp edges.

Unplug the device prior to submersion, upon termination of operation, in the course of defect removal and prior to performing maintenance procedures.

**⚠** If the pump is in operation, neither people nor animals can be present or plunged in the pumped liquid (e.g. pools, cellars, etc.).

The pump must not in any case run without fillings.

**⚠** Do not leave the pump unattended while in operation in order to prevent subsequent damages caused by eventual malfunctions. Make sure to disconnect the device from the grid if you do not plan on using it.

The temperature of the drained liquid must not exceed +35 °C.

If the lubricant escapes the fluid could become contaminated.

If the pump is used in ponds, wells, etc. and appropriate pumping stations, standards valid for pumps in the given country must unconditionally be observed.

The user is responsible to third parties if pump (dumping stations, etc.) is used.

## operation

**⚠ The pump must not in any case run without fillings.**

## Guarantee

Warranty period of 12 months applies to commercial use and 24 months applies to private use and commences on the day of purchase of the device.

The guarantee solely covers inadequacies caused by material defect or manufacturing defect. Original payment voucher with the sales date needs to be submitted for any claim in the guarantee period.

The guarantee does not cover any unauthorised use such as appliance overloading, use of violence, damage as a result of any unauthorised interference or caused by foreign items. Failing to follow the operating and assembly instructions and common wear are also not included in the guarantee.

GÜDE cannot be held responsible for damages incurred in consequence of unqualified installation or unskilled handling of the pump.

The device has to be checked on a regular basis to ensure perfect functioning.

Let us refer to the fact we do not assume any responsibility – according to standards in force – for damage eventually caused by our appliances in the below-mentioned cases

- Unprofessional repairs executed by unauthorised service centres;
- Use in conflict with the designed purpose, or failure to observe the use as designed;
- Pump overload with a continuous run;
- Damage as a result of icing or any other fault caused by climatic influences;

Identical regulations apply for accessory parts.

To prevent damage (such as flooded rooms, etc.) as a result of faulty pump operation (failure or fault) the owner (user) is obliged to take reasonable safety measures (alarm assembly, spare pump, etc.).

## Service

Do you have any technical questions? Any claim? Do you need any spare parts or operating instructions? We will quickly help you and without needless bureaucracy at our web pages at [www.guede.com](http://www.guede.com) in the Servicing part. Please help us be able to help you. In order to identify your device in case of claim we need the serial No., product No. and year of production. All this data can be found on the type label. Please enter it here for future reference

Serial No.:

Art. No.:

Year of production:

## Maintenance

**⚠** Before carrying out any work on the machine, disconnect the plug from the socket.

Prior to every use, visually check the machine to rule out any defects, in particular on the power cable and the plug.

The machine must not be used under any circumstances if the machine or the safety devices are damaged.

In case of a failure of the pump, a repair can only be executed by the GÜDE service centre. Original spare

parts to be used only.

To ensure long service life of the pump seal we recommend rinsing the pump with clean water in regular intervals.

At winter storing, it is necessary to make sure there is no water in the appliance as the frost could damage the appliance. Prior to transportation, it is necessary to unplug the pump from the grid! The device has to be completely emptied and stored with frost-proof protection. Adhesion of mechanical seals can be prevented if you rinse the pump with appropriate oil (for example, with vegetable oil).

Only a regularly maintained and treated appliance can serve as a satisfactory aid. Insufficient maintenance and care can lead to unforeseen accidents and injuries.



## Disposal

 Do not dispose electric appliances as household refuse. According to the European Directive No. 2002/96/EG on waste electrical and electronic equipment and based on including this Directive in the national law, separate collection of worn electrical equipment must be provided and such equipment must be recycled in an environment-friendly manner. Recycling alternative of recovery Alternatively to sending equipment back, the electrical equipment owner is obliged to cooperate in the professional evaluation. An old appliance may also be left to a collection centre that will provide disposal in accordance with the national law regarding circulation management and waste. This does not apply to parts of accessories and aids connected to old appliances and not containing electrical components.

## Inspection and maintenance plan











Time interval	Description	Any other details
As needed	Cleaning and rinsing.	Check the float switch function.

## Failures – causes - removal

Failures	Causes	Removal
Engine does not start	No power supply. Blocked pump wheel	Check the voltage Visually inspect the pump wheel for foreign objects
	Floating switch in shutdown position	Check the water level
Pump does not suck	Pump without water Water level too low	Let the air bubbles release →  Switch the pump off, water level must go up.
	Hose connection to greatly reduced	Select as large hose connection Replace hose connection
	Blocked pump wheel	Remove the obstruction
Thermal detector switching the pump off → 	Plugged strainer	Clean the strainer and let the pump cool down
	Water temperature too high Pump running continuously at maximum pressure.	Reduce the water temperature Make more breaks
Insufficient amount of water pumped	Dirty strainer	Clean the strainer
	Water level quickly drops down	Ensure sufficient inflow
	Maximum head of delivery exceeded	Check the transport line
	Broken piping	Check the transport line

## Caractéristiques Techniques

### Pompe a egout submersible GS 4003

N° de commande.....	05306
 Alimentation.....	230 V/ 50 Hz
 Puissance du moteur P1.....	400 W
 Profondeur max. de submersion.....	4 m
 Hauteur max. de refoulement.....	5,5 m
 Débit max.....	8000 l/h
 Taille max. du grain.....	25 mm
 Température max. de l'eau.....	35°C
 Embout de tuyau avec filetage de raccordement 1 ¼" IG	
 IPX8	Degré de protection ..... IP X8
 Poids.....	3,25 kg



Lisez attentivement ce mode d'emploi avant la première utilisation de la pompe et assurez-vous de l'avoir bien compris. Respectez toutes les consignes de sécurité figurant dans le mode d'emploi. Comportez vous de façon responsable vis-à-vis d'autres personnes.

Si vous avez des doutes en ce qui concerne le branchement et l'utilisation de l'appareil, contactez le service clients.

### Utilisation Conforme à la destination

La pompe est exclusivement destinée à l'assèchement, aux transvasements et aux vidages des récipients dans la maison, le jardin, la cour et dans l'agriculture.

Le fabricant décline toute responsabilité en cas de non respect des dispositions des règles en vigueur et des dispositions indiquées dans ce mode d'emploi.

### Description de la machine

- 1 | L'interrupteur à flotteur
- 2 | Ventouse
- 3 | Branchement de la pompe
- 4 | Angle de branchement de la pompe
- 5 | Goulot de branchement pour le tuyau
- 6 | Poignée
- 7 | Câble d'alimentation

 La pompe ne convient pas au fonctionnement de longue durée (par exemple, en tant que pompe circulaire dans des étangs ou ruisseaux). Ce mode de fonctionnement réduit considérablement la durée de vie de la pompe. Dans ce cas, utilisez une horloge à contact et respectez des phases de repos suffisantes entre les cycles de fonctionnement.

 La pompe ne convient pas en tant que protection continue, automatique contre le débordement des citernes et puits ni pour réguler les eaux souterraines dans des caves.

 N'utilisez jamais la pompe pour pomper de l'eau potable!

 La pompe ne doit pas être branchée à un réseau d'eau existant en tant que dispositif pour augmenter la pression.

### Opérateur

L'opérateur doit lire attentivement la notice avant d'utiliser l'appareil.

**Qualification** : Mis à part l'instruction détaillée par un spécialiste, aucune autre qualification spécifique n'est requise.

**Âge minimal** : L'appareil peut être utilisé uniquement par des personnes de plus de 16 ans. Exception faite des adolescents manipulant l'appareil dans le cadre de l'enseignement professionnel sous la surveillance du formateur.

**Formation** : L'utilisation de l'appareil nécessite uniquement l'instruction par un spécialiste, éventuellement par la notice. Une formation spéciale n'est pas nécessaire.

L'utilisateur est responsable des accidents et dangers vis-à-vis de tierces personnes.

Veillez à ce que personne ne se trouve dans la zone dangereuse.

## Conduite en cas d'urgence

Effectuez les premiers gestes de secours et appelez rapidement les premiers secours. Protégez le blessé d'autres blessures et calmez-le. Pour des raisons de risque d'accident, le lieu de travail doit être équipé d'une armoire à pharmacie selon DIN 13164. Il est nécessaire de compléter immédiatement le matériel pris dans l'armoire à pharmacie.

Si vous appelez les secours, fournissez les renseignements suivants:

1. Lieu d'accident
2. Type d'accident
3. Nombre de blessés
4. Type de blessure

## Symboles



Lisez le mode d'emploi avant l'utilisation.



Avant de procéder à n'importe quelle intervention sur l'appareil, débranchez la fiche du câble d'alimentation de la prise.



Défense de tirer sur le câble / de transporter l'appareil par le câble



Défense de demeurer dans le liquide transporté



Ranger/stocker au sec



Ne résiste pas au gel



Avertissement tension électrique dangereuse



Avertissement – démarrage automatique



Accessoire - non inclus, il convient de compléter à partir du programme d'accessoires



Immergez la pompe en biais



Réglage manuel



Déposez les appareils électriques ou électroniques défectueux et/ou destinés à liquidation au centre de ramassage correspondant.



Protégez de l'humidité



Sens de pose

## Instructions De Sécurité

### **⚠ ATTENTION ! Électrocution!**

Il existe un risque d'électrocution!

⚠ Le fonctionnement est autorisé uniquement avec un disjoncteur différentiel (RCD courant de défaut maximal 30mA ). Contactez votre électricien.

Cet appareil n'est pas destiné à être utilisé par des personnes (y compris des enfants) dont les capacités physiques, sensorielles ou psychiques sont limitées ou dont les expériences ou connaissances ne sont pas suffisantes, à moins que ces personnes ne soient surveillées par une personne responsable de leur sécurité ou si ces personnes ont reçu des instructions sur la manière de manipuler l'appareil.

Les enfants devraient être surveillés pour s'assurer qu'ils ne jouent pas avec l'appareil. Éloignez les enfants et les personnes non autorisées de l'appareil.

Le fonctionnement est autorisé uniquement avec un disjoncteur différentiel (RCD courant de défaut maximal 30mA ). Contactez votre électricien.

Avant de mettre l'appareil en marche, il est nécessaire de faire contrôler par un électricien compétent la présence de mesures de sécurité électriques nécessaires. Respecter alors les réglementations nationales correspondantes.

Le branchement électrique s'effectue par l'intermédiaire d'une prise.

Il est nécessaire de veiller à ce que la prise de raccordement soit éloignée de l'eau et de l'humidité et à ce que la fiche soit protégée de l'humidité.

Contrôlez la tension. Les caractéristiques techniques figurant sur la plaque signalétique doivent correspondre à la tension du secteur électrique.

Utilisez exclusivement une rallonge convenant à l'utilisation extérieure avec risque de pulvérisation d'eau.



Lorsque la pompe est branchée au réseau, ne la saisissez jamais par le câble, ne la submergez pas, ne la soulevez pas et ne la transportez pas !

Avant de mettre l'appareil en marche, contrôlez si le câble électrique et/ou la fiche ne sont pas endommagés.

Dans le but d'éviter des risques d'accident, il est nécessaire de faire remplacer un câble d'alimentation endommagé par le fabricant. N'essayez jamais de réparer l'appareil vous-même.

Protégez le câble des températures excessives, de l'huile et des bords tranchants.

Avant de submerger la pompe, après la mise hors service, lors de la suppression des pannes et avant tout entretien, retirez la fiche de la prise.

**⚠** Lorsque la pompe est en marche, il est interdit à toute personne ou animaux de demeurer dans le liquide pompé ou d'y plonger (par exemple, piscines, caves, etc.).

La pompe ne doit en aucun cas tourner à sec.

**⚠** Afin d'éviter des dommages consécutifs à un fonctionnement incorrect, n'utilisez pas la pompe sans surveillance. Débranchez toujours la pompe du secteur lorsque vous ne l'utilisez pas.

La température du liquide pompé ne doit pas dépasser +35 °C.

Une fuite de lubrifiant peut polluer le liquide.

Si la pompe est utilisée dans des étangs, puits, etc. et dans des stations de pompage correspondantes, il est absolument nécessaire de respecter les normes en vigueur pour l'utilisation des pompes dans le pays en question.

L'utilisateur est responsable vis-à-vis des tierces personnes lors de l'utilisation de la pompe (stations de pompage, etc.).

## Fonctionnement

**⚠ La pompe ne doit en aucun cas tourner à sec.**

## Garantie

La durée de la garantie est de 12 mois en cas d'une utilisation industrielle et de 24 mois pour le consommateur final. La période de garantie commence à courir à compter de la date d'achat de l'appareil.

La garantie concerne exclusivement les imperfections provoquées par le défaut du matériel ou le défaut de fabrication. En cas de réclamation pendant la durée de la garantie, il est nécessaire de joindre l'original du justificatif d'achat avec la date d'a

La garantie n'inclut pas une utilisation incompétente telle que surcharge de l'appareil, utilisation de la force, endommagement par intervention étrangère ou objets étrangers. Le non respect du mode d'emploi et du mode de montage ainsi que l'usure normale ne sont pas non plus inclus dans la garantie.

GÜDE décline toute responsabilité des dommages consécutifs à une installation ou une manipulation incompétente de la pompe.

Le dispositif doit être contrôlé régulièrement du point de vue de son parfait état.

Nous attirons votre attention sur le fait que, conformément aux normes en vigueur, nous déclinons toute responsabilité en cas de dommages provoqués par nos appareils dans les situations suivantes

- Réparations incompétentes, réalisées par des ateliers de réparations non agréés,
- Utilisation contraire à la destination ou non respect de l'utilisation en conformité avec la destination;
- Surcharge de la pompe par fonctionnement continu;
- Dommages consécutifs au gel ou autres pannes provoquées par des influences atmosphériques;

Ces règlements sont valables également pour les pièces des accessoires.

Pour éviter ou prévenir les dommages éventuels (par exemple, pièces inondées, etc.), consécutifs à un fonctionnement défectueux de la pompe (pannes ou défaut), le propriétaire doit adopter des mesures de sécurité adéquates (montage d'un dispositif d'alarme, pompe de secours, etc.).

## Service

Vous avez des questions techniques ? Une réclamation ? Vous avez besoin de pièces détachées ou d'un mode d'emploi ? Nous vous aiderons rapidement et sans bureaucratie inutile par l'intermédiaire de nos pages Web [www.guede.com](http://www.guede.com) dans la rubrique Service. Aidez-nous pour que nous puissions vous aider. Pour identifier votre appareil en cas de réclamation, nous avons besoins du numéro de série, numéro de produit et l'année de fabrication. Toutes ces informations se trouvent sur la plaque signalétique. Pour avoir ces informations toujours à porté de main, veuillez les inscrire ici

Numéro de série:

Numéro de commande:

Année de fabrication:

## Entretien

 Avant de procéder à n'importe quelle intervention sur l'appareil, débranchez la fiche du câble d'alimentation de la prise.

Avant chaque utilisation, effectuer un contrôle visuel afin de détecter d'éventuelles détériorations de l'appareil et notamment du câble d'alimentation et de sa fiche.

Ne pas mettre en marche la pompe en cas de détériorations constatées sur la pompe ou sur les dispositifs de sécurité.

Si la pompe est en panne, les réparations doivent être confiées exclusivement au service GÜDE. Seules les pièces détachées d'origine peuvent être utilisées.

Afin d'assurer une longue durée de vie du joint de la pompe, il est recommandé de rincer régulièrement la pompe à l'eau claire.

Avant le stockage hivernal de la pompe, veillez à ce qu'elle ne contienne pas de l'eau, car le gel pourrait détruire l'appareil. Avant tout transport, il est nécessaire de débrancher la pompe du secteur ! La pompe doit être complètement vidée et stockée avec la protection contre le gel. Pour éviter que les joints mécaniques ne collent, rince la pompe à l'huile adéquate (par exemple, à l'huile végétale).

Seul un appareil régulièrement entretenu et traité peut donner satisfaction. Un entretien insuffisant peut engendrer des accidents et des blessures

## Liquidation

 Ne jetez pas les appareils électriques dans les déchets domestiques. Conformément à la directive européenne 2002/96/EG sur les appareils électriques et électroniques usagés et sur le transfert vers le droit national, les appareils électriques usagés doivent faire l'objet d'un tri sélectif et être recyclés de façon écologique. Alternative de recyclage à la reprise Alternativement au renvoi, le propriétaire de l'appareil électrique est obligé de coopérer à une évaluation professionnelle. Un appareil usagé peut également être remis à un service de collecte qui procédera à la liquidation aux termes de la loi nationale sur l'économie de circulation et sur les déchets. Les accessoires et instruments raccordés aux appareils usagés ne contenant pas de pièces électriques ne sont pas concernés.

## Plan des révisions et de l'entretien











Intervalle de temps	Description	Autres détails
Au besoin et selon le degré d'encrassement	Nettoyage et rinçage	Contrôlez le fonctionnement de l'interrupteur à flotteur.

## Pannes - causes - suppression

Panne	Cause	Suppression
Moteur ne démarre pas	Manque de tension Roue de la pompe bloquée Interrupteur à flotteur en position d'arrêt	Contrôler la tension Effectuer un contrôle visuel de la roue de pompe afin de détecter d'éventuels corps étrangers Contrôlez le niveau d'eau
Pompe n'aspire pas	Manque d'eau Niveau d'eau insuffisant Raccord flexible à considérablement réduit Roue de la pompe bouchée	Laissez les bulles d'air s'échapper → [5] Arrêtez la pompe, le niveau d'eau doit monter. Sélectionnez aussi grand raccord de tuyau Remplacer raccord de tuyau Débouchez
Interrupteur thermique coupe la pompe → [7]	Panier d'aspiration encrassé Température d'eau trop élevée La pompe tourne en continu avec une pression maximale.	Nettoyez le panier d'aspiration et laissez la pompe refroidir. Réduisez la température de l'eau Faites des pauses plus souvent
Quantité insuffisante d'eau pompée	Panier d'aspiration encrassé Niveau d'eau baisse rapidement Dépassement de la hauteur maximale de refoulement Circuit de refoulement plié	Nettoyez le panier d'aspiration Assurez une admission suffisante Contrôlez la longueur de la voie de refoulement Contrôlez le circuit de refoulement

## Dati Tecnici

### Pompa sommersaper fanghi GS 4003

Cod. ord.....	05306
 Allacciamento.....	230 V/ 50 Hz
 Potenza del motore P1.....	400 W
 Max. profondità d'immersione.....	4 m
 Max. altezza di trasporto.....	5,5 m
 Max. quantità travasata.....	8000 l/h
 Max. granulometria.....	25 mm
 Max. temperatura dell'acqua.....	35°C
 Filettatura da connessione del tubo.....	1 ¼" IG
 IPX8 Grado di protezione.....	IP X8
 Peso.....	3,25 kg



Usare l'apparecchio solo dopo aver letto con attenzione e capito le istruzioni per l'uso. Rispettare tutte le istruzioni di sicurezza riportate nel Manuale. Comportarsi con cura verso le altre persone.

In caso dei dubbi sul collegamento ed uso dell'apparecchio, rivolgersi cortesemente al CAT.

## Uso in conformità alla destinazione

La pompa è destinata soprattutto alle operazioni di drenaggio ed a travasare e svuotare i contenitori nella casa, nel giardino, nel cortile ed all'uso in agricoltura e solo per l'acqua.

All'inadempimento delle istituzioni delle direttive generalmente valide e delle istituzioni nel presente Manuale il costruttore non assume alcuna responsabilità dei danni.

## Descrizione dell'elettrotensile

- 1 | interruttore a galleggiante
- 2 | Ventosa
- 3 | Attacco della pompa
- 4 | Angolo d'attacco della pompa
- 5 | Boccone per collegamento del flessibile
- 6 | Manico
- 7 | Cavo d'alimentazione

 La pompa non è adatta all'esercizio di tempo lungo (es. come la pompa circolare nei laghi oppure ruscelli). La vita in tal modo dell'uso si diminuisce proporzionalmente. In tal caso applicare l'orologio d'interruzione ed assicurare i riposi sufficienti tra cicli di funzionamento.

 La pompa non è adatta a funzionare come la sicurezza automatica durevole contro il trabocco delle cisterne oppure dei pozzi, oppure per la regolazione dell'acqua sotterranea nelle cantine.

 Non utilizzare la pompa per il pompaggio dell'acqua potabile!

 La pompa non deve essere collegata la sistema idraulico per adempire la funzione dell'impianto d'aumento della pressione.

## Requisiti all'operatore

L'operatore è obbligato, prima di usare la macchina, leggere attentamente il Manuale d'Uso.

**Qualifica** : Oltre le istruzioni dettagliate del professionista, per uso della macchina non è necessaria alcuna qualifica speciale.

**Età minima** : Possono lavorare con l'apparecchio solo le persone che hanno raggiunto 16 anni.

L'eccezione rappresenta lo sfruttamento dei minorenni per lo scopo dell'addestramento professionale per raggiungere la pratica sotto controllo dell'istruttore.

**Istruzioni** : L'uso dell'apparecchio richiede solo le adeguate istruzioni del professionista rispettivamente leggere il Manuale d'Uso. Non sono necessarie le istruzioni speciali.

L'operatore è responsabile verso i terzi degli incidenti oppure pericoli.

Attendersi a che non stia nessuno nella zona pericolosa.

## Comportamento in caso d'emergenza

Applicare il pronto soccorso relativo all'incidente e rivolgersi più rapidamente al medico qualificato. Proteggere il ferito agli ulteriori incidenti e tranquillizzarlo. Con riferimento alla DIN 13164, il luogo di lavoro deve essere sempre dotato della cassetta di pronto soccorso per eventuali incidenti. Il materiale utilizzato deve essere aggiunto immediatamente. In caso di richiesta del pronto soccorso comunicare le seguenti informazioni::

1. Luogo dell'incidente
2. Tipo dell'incidente
3. Numero dei feriti
4. Tipo della ferita

## Simboli



Prima dell'uso leggere il Manuale d'Uso



Prima di eseguire i lavori di qualsiasi tipo sulla pompa sconnettere prima sempre la spina dalla presa di rete.



E' vietato tirare il cavo / trasporto sul cavo



E' vietato sostare nel fluido da travasare



Conservare/stoccare in asciutto



Non è resistente al gelo



Avviso alla pericolosa tensione elettrica



Avviso alla partenza automatica



Accessori - non incluso nel volume della fornitura, completamento consigliato dal programma degli accessori.



Immergere la pompa all'acqua inclinata.



Impostazione manuale



Gli apparecchi elettrici/elettronici difettosi e/o da smaltire devono essere consegnati ai centri autorizzati.



Proteggere all'umidità



L'imballo deve essere rivolto verso alto

## Norme Di Sicurezza

### ⚠ ATTENZIONE! La scossa elettrica!

Esiste il rischio dell'infortunio dalla scossa elettrica!

⚠ L'esercizio è ammesso solo con l'interruttore di sicurezza alla corrente falsa (RCD max. corrente falsa 30 mA). Rivolgersi all'elettricista professionale.

Il presente apparecchio non è destinato all'uso da parte di persone (bambini compresi) con capacità fisiche, sensoriali o mentali limitate o con scarsa esperienza e scarso livello di conoscenza, salvo che vengano sorvegliate da una persona responsabile per la loro sicurezza o che abbiano ricevute istruzioni da quest'ultima su come usare l'apparecchio.

I bambini dovrebbero essere sorvegliati per accertarsi che non giochino con l'apparecchio. Tenere sempre i bambini e le persone non adatte fuori la portata dell'apparecchio.

L'esercizio è ammesso solo con l'interruttore di sicurezza alla corrente falsa (RCD max. corrente falsa 30 mA). Rivolgersi all'elettricista professionale.

Prima di messa in funzione, l'elettricista competente deve controllare che siano disponibili le misure di sicurezza elettrica richieste. In questo caso si deve tenere conto delle normative nazionali.

Collegamento elettrico viene fatto tramite la presa.

E' necessario badare a che la presa di connessione sia fuori la portata dell'acqua ed umidità, e la spina protetta ad umidità.

Controllare la tensione. Dati tecnici indicati sulla targhetta devono corrispondere alla tensione di rete.

Utilizzare solo prolunghe protette contro gli spruzzi d'acqua e adatte per l'uso all'aperto.

Mai toccare il cavo della pompa connessa alla rete, non immergerla, non sollevarla né trasportarla!

Prima di mettere in funzione l'apparecchio, controllare che non sia danneggiato il cavo elettrico e/o la presa

Per evitare i pericoli dell'infortunio, il cavo d'alimentazione danneggiato deve essere sostituito dal produttore. Non tentare in nessun caso eseguire da soli le riparazioni.

Proteggere il cavo alle temperature elevate, olio ed angoli vivi.

Prima di immergere la pompa, in esclusione dall'esercizio, in rimozione dei guasti e prima di manutenzione, sconnettere la spina dalla presa.

⚠ Durante la funzione della pompa, nel liquido non devono essere né persone, né animali (ad es. piscine, cantine etc.).

In nessun caso la pompa deve essere in marcia a secco.

⚠ Non abbandonare la pompa in funzione per evitare i danni causati dall'eventuale malfunzionamento. La pompa non utilizzata sconnettere sempre dalla rete elettrica.

La temperatura del liquido pompato non deve superare + 35°C.

Una fuoriuscita di lubrificante potrebbe causare l'inquinamento del liquido.

Nel caso dell'utilizzo della pompa nei laghi, pozzi etc. e nei reparti di trattamento dell'acqua, devono essere mantenute severamente le normative per uso delle pompe, valide nel Paese dell'utilizzo.

L'Utente assume la responsabilità verso terzi trattatasi dell'utilizzo della pompa (centraline idriche etc.).

## Esercizio

⚠ **In nessun caso la pompa deve essere in marcia a secco.**

## Garanzia

Il periodo di garanzia è di 12 mesi in caso di uso industriale, di 24 mesi per i consumatori, e inizia a decorrere dalla data dell'acquisto dell'apparecchio.

La garanzia include esclusivamente gli inconvenienti dovuti dal difetto del materiale oppure dal difetto dalla produzione. Per la contestazione in garanzia occorre allegare l'originale del documento d'acquisto riportante la data di vendita.

La garanzia non include l'uso profano, es. sovraccarico dell'apparecchio, manomissione, danni dall'intervento estero oppure dagli oggetti. La garanzia non include anche l'inosservanza del Manuale d'Uso, del montaggio e l'usura normale.

GÜDE non assume alcuna responsabilità dei danni in conseguenza dell'installazione profana oppure l'uso improprio.

L'impianto deve essere controllato negli intervalli periodici con riguardo al suo perfetto stato.

Vi avvertiamo che, secondo le norme vigenti, non assumiamo alcuna responsabilità degli eventuali danni dovuti dai nostri apparecchi nei casi sotto indicati

- riparazioni non ammesse, eseguite presso centri non autorizzati;
- Utilizzo in controversia alla destinazione dell'uso;
- Sovraccarico della pompa del funzionamento durevole.
- Danni dovuti dal gelo ed altri, provocati dagli effetti climatici;

Le stesse prescrizioni valgono per i componenti degli accessori.

In ambito della prevenzione agli eventuali danni (ad es. locali inondata etc.) in conseguenza della funzione errata della pompa (guasti e/o difetti), il proprietario (esercente) è obbligato assumere le adatte misure di sicurezza (montaggio dell'allarme, pompa di scorta etc.).

## Servizio

Avete le domande tecniche? Contestazioni? Avete bisogno dei ricambi oppure del Manuale d'Uso? Sul nostro sito <http://www.guede.com/support>, nel settore Servizio, Vi aiuteremo velocemente ed in via non burocratica. Ci darestes la mano, per favore, per poter aiutar Vi? Per poter identificare il Vostro apparecchio nel caso di contestazione abbiamo bisogno del numero di serie, cod. ord. e l'anno di produzione. Tutte queste indicazioni troverete sulla targhetta della macchina. Per avere questi dati sempre disponibili, indicarli qui sotto, per favore

N° serie:

Cod. ord.:

Anno di produzione:

## Manutenzione

 Prima di eseguire i lavori di qualsiasi tipo sulla pompa sconnettere prima sempre la spina dalla presa di rete.

Prima di ogni uso effettuare un controllo visivo ed accertarsi che la pompa, in particolare il cavo di rete e la spina, non siano danneggiati. .

In caso dei danni sulla pompa oppure sui dispositivi di sicurezza della stessa, la pompa non deve essere utilizzata..

Se la pompa è guasta, la riparazione deve essere eseguita esclusivamente dal CAT della GÜDE. Devono essere utilizzati i ricambi originali.

Per garantire la vita durevole delle guarnizioni della pompa è consigliato sciacquare periodicamente la pompa dell'acqua pulita.

Durante lo stoccaggio nell'inverno occorre badare a che l'apparecchio sia privo dell'acqua, altrimenti il prodotto può essere danneggiato del gelo. Prima di qualsiasi trasporto sconnettere la pompa dalla rete! La pompa deve essere totalmente svuotata e conservata con la protezione antigelo. Per evitare incollaggio delle guarnizioni meccaniche sciacquare la pompa con olio adatto (es. olio vegetale).

Solo l'apparecchio periodicamente mantenuto e curato può essere un'aiutante soddisfacente. La manutenzione e cura mancanti possono portare agli incidenti e ferite inaspettabili.

## Smaltimento

 Non smaltire gli apparecchi elettrici come i rifiuti comunali. Secondo la Direttiva 2002/96/CE sui vecchi apparecchi elettrici ed elettronici ed applicazione in legislazione nazionale, deve essere realizzata la raccolta in separazione di tali apparecchi e tali devono essere ecologicamente riciclati. Alternativa di riciclo con invio da restituzione. Il possessore dell'apparecchio è obbligato, in cambio di inviarlo da solo, collaborare durante la valutazione esperta, se proprietario. L'apparecchio vecchio può essere anche consegnato al centro di raccolta, dove si fa lo smaltimento secondo la legislazione nazionale sul riciclo e sui rifiuti. Questo non si tratta degli accessori ed aggiunte collegate al vecchio apparecchio ma non contenenti i componenti elettrici.

## Programma delle ispezioni e della manutenzione

Intervallo di tempo	Descrizione	Altri dettagli eventuali
Secondo la necessità ed il grado dell'inquinamento	Pulizia e sciacquaggio	Controllare la funzione dell'interruttore a galleggiante.











### Guasti – Cause - Rimozione

Guasto	Causa	Rimozione
Motore non parte	Manca la tensione di rete Ruota della pompa bloccata  Interruttore a galleggiante in posizione di spegnimento	Controllare la tensione Ispezionare il girante della pompa se non ci sono presenti i corpi estranei. Controllare il livello dell'acqua
Pompa non aspira	Pompa senza l'acqua Livello d'acqua troppo basso  Collegamento del tubo di ridurre notevolmente  Intasata la ruota della pompa	Far uscire le bolle dell'aria → <sup>f5</sup> Spegner la pompa, il livello d'acqua deve salire.  Selezionare come collegamento del tubo di grandi dimensioni Sostituire il tubo di collegamento  Eliminare l'intasamento.
Il termico spegne la pompa → <sup>f7</sup>	Gabbia aspirante sporca  Temperatura dell'acqua troppo elevata La pompa funziona sempre in pressione massima.	Pulire la gabbia aspirante, far raffreddare la pompa Abbassare la temperatura dell'acqua Inserire più dei riposi
Quantità insufficiente dell'acqua da travasare	Gabbia aspirante sporca Livello d'acqua scende rapidamente. Superata l'altezza massima di trasporto Tubazione di trasporto piegata	Pulire la gabbia d'aspirazione. Assicurare l'afflusso sufficiente Controllare lunghezza del percorso di trasporto Controllare la tubazione di trasporto



## Technische Gegevens

### Vuilwatersompelpompe GS 4003

Artikel-Nr. ....	05306
 Aansluiting .....	230 V/ 50 Hz
 Motorvermogen P1 .....	400 W
 Max. dompediepte .....	4 m
 Max. opvoerhoeveelheid .....	5,5 m
 Max. opvoerhoogte.....	8000 l/h
 Max. korrels .....	25 mm
 Max. watertemperatuur.....	35°C
 Schroefdraad voor de slangaansluiting.....	1 ¼" IG
 Beschermgraad.....	IP X8
 Gewicht .....	3,25 kg



Gebruik het apparaat pas nadat u de gebruiksaanwijzing gelezen en begrepen hebt. Let op alle, in de gebruiksaanwijzing aangegeven, veiligheidsinstructies. Gedraagt u zich verantwoord tegenover andere personen.

Indien betreffende de aansluiting en het bedienen van het apparaat twijfels ontstaan, kunt u zich tot de klantendienst wenden.

## Voorgeschreven Gebruik Van Het Systeem

De pomp is uitsluitend bedoeld voor het ontwateren en mag alleen voor water worden gebruikt.

Bij niet naleving van de bepalingen uit de algemeen geldende voorschriften, evenals van de bepalingen uit deze gebruiksaanwijzing, kan de producent voor schaden niet aansprakelijk gesteld worden.

## Beschrijving van het apparaat

- 1 | Drijverschakelaar
- 2 | Zuigvoet
- 3 | Pompaansluiting
- 4 | Hoek van de pompaansluiting
- 5 | Slangaansluitingsstomp
- 6 | Draagbeugel
- 7 | Aansluitkabel

 De pomp is niet voor langdurig gebruik (bijv. als beekloop) geschikt. De levensduur wordt bij een dergelijk gebruiksoort overeenkomstig verkort. Gebruik in dit geval een tijds klok waarbij voldoende pauzes tussen het aan- en uitschakelen ingesteld worden.

 De pomp is niet geschikt om te gebruiken als een langdurige, automatische overloopbeveiliging van waterreservoirs, bronnen of grondwaterregeling in kelderruimten.

 De pomp is niet voor het pompen van drinkwater bestemd!

 De pomp mag niet als installatie voor een drukverhoging van het bestaande waterleidingnet gebruikt worden.

## Eisen aan de bedienende persoon

De bedienende persoon moet, voor het gebruik van het apparaat, de gebruiksaanwijzing goed gelezen hebben.

**Kwalificatie** : Behalve een uitvoerige instructie door vakkundig verkooppersoneel is er geen speciale kwalificatie voor het gebruik van het apparaat nodig.

**Minimale leeftijd** : Het apparaat mag slechts door personen gebruikt worden van 16 jaar of ouder. Uitzondering hierop is het gebruik door jeugdige personen bij een beroepsopleiding ter verkrijging van vaardigheid en indien dit onder toezicht van een opleider plaats vindt.

**Scholing** : Om het apparaat te kunnen gebruiken is enig passend onderricht, door een vakman, resp. de bedieningsaanwijzing, voldoende. Een speciale scholing is niet noodzakelijk.

De bedienende persoon is verantwoordelijk voor ongevallen of gevaren tegenover derden.

Let op dat er zich geen personen in de gevarenomgeving ophouden.

## Handelswijze in noodgeval

Tref de noodzakelijke maatregelen om éérste hulp te verlenen, die met het letsel overeenkomt en vraag zo snel mogelijk gekwalificeerde medische hulp aan. Bescherm gewonde personen voor overig letsel en stel ze gerust. Voor het eventueel plaatsvinden van een ongeval zou altijd een verbandtrommel, volgens DIN 13164, op de werkplaats bij de hand moeten zijn. Het uit de verbandtrommel genomen materiaal dient onmiddellijk aangevuld te worden. Indien u hulp vraagt, geef de volgende gegevens door::

1. Plaats van het ongeval
2. Soort van het ongeval
3. Aantal gewonden mensen
4. Soort verwondingen

## Symbolen



Gebruiksaanwijzing lezen



Trek vóór alle werkzaamheden aan het apparaat altijd eerst de stekker uit de contactdoos.



Aan de kabel trekken/transporteren verboden



Zich in de verpompte vloeistof ophouden is verboden



Droog bewaren/opslaan



Niet vorstbestendig



Waarschuwing voor gevaarlijke elektrische spanning



Waarschuwing voor automatische aanloop



Accessoires – Niet bij de levering inbegrepen, aanbevolen aanvullingen uit het accessoireprogramma.



De pomp schuin in het water indompelen



Handmatige instellingen



Beschadigde en/of verwijderde elektrische of elektronische apparaten bij de daarvoor bestemde recyclingplaatsen afleveren



Tegen vocht beschermen



Verpakkingsoriëntering boven

## Veiligheidsadviezen



### GEVAAR! Stroomschok!

Er is letselgevaar door elektrische stroom!



Het gebruik is slechts met een foutstroomschakelaar (RCD max. foutstroom van 30 mA) toegestaan. Vraag uw elektrokvakman.

Dit apparaat mag niet worden gebruikt door personen (inclusief kinderen) met beperkte fysieke, sensorische of geestelijke vermogens of gebrekkige ervaring en/of kennis, tenzij een voor hun veiligheid verantwoordelijke persoon toezicht houdt of vooraf instructies gegeven heeft voor het gebruik van het apparaat.

Op kinderen dient toezicht te worden gehouden om te voorkomen dat ze met het product spelen. Instrueer kinderen en onbevoegde personen dat zij zich ver van het apparaat ophouden.

Het gebruik is slechts met een foutstroomschakelaar (RCD max. foutstroom van 30 mA) toegestaan. Vraag uw elektrokvakman.

Voor de inbedrijfstelling moet door een bevoegde electricien gecontroleerd worden of alle vereiste elektrische veiligheidsmaatregelen aanwezig zijn. Hierbij moeten de nationale voorschriften in acht worden genomen.

De elektrische aansluiting moet d.m.v. een stopcontact plaatsvinden.

Let er op dat het stopcontact ver van water en vocht is verwijderd en dat de stekker voor vocht wordt beschermd.

Spanning controleren. De op het plaatje aangegeven technische gegevens moeten in overeenstemming zijn met de spanning van het stroomnet.

Gebruik uitsluitend een voor buitenwerk geschikte, spatwaterdichte verlengsnoer.

De op het elektrische net aangesloten pomp nooit aan de kabel aanraken, dompelen, resp. tillen of verplaatsen

Voor de inbedrijfneming van het apparaat controleren of de elektrische kabel en/of het stopcontact niet beschadigd zijn.

Ter vermindering van gevaren dient een beschadigde netkabel te worden vervangen door de fabrikant. Voer onder geen omstandigheden eigenhandige reparaties uit.

De kabel tegen hitte, olie en scherpe kanten beschermen.

Vóór het dompelen, na het uitschakelen, bij het oplossen van storingen en vóór het onderhoud de netstekker uitnemen.

**⚠** Tijdens de werking van de pomp mogen geen personen of dieren in het te vervoeren vloeistof zich bevinden of zich daar natmaken (bijv. zwembaden, kelders etc.)

De pomp mag in geen geval in droge toestand draaien.

**⚠** Gebruik de pomp nooit onbewaakt om gevolgschaden door eventuele foutfuncties te vermijden. Koppel de pomp principieel van het stroomnet af, als deze niet gebruikt wordt.

De temperatuur van de te verpompen vloeistof mag de +35°C niet overschrijden.

Door vrijkomend smeermiddel kan de vloeistof worden verontreinigd.

Indien de pomp in vijvers, fontein en enz., evenals in de daarvoor bedoelde waterinstallaties, wordt gebruikt, moeten de in de afzonderlijke landen geldende normen, waar de pomp wordt gebruikt, beslist nagekomen worden.

De gebruiker is tegenover derden, met betrekking tot het gebruik van de pomp (waterinstallatie enz.), verantwoordelijk.

## Gebruik

**⚠ De pomp mag in geen geval in droge toestand draaien.**

## Garantie

De garantieperiode is 12 maanden bij commercieel gebruik en 24 maanden voor eindgebruikers en begint met de datum van aankoop van het apparaat.

De garantie heeft uitsluitend betrekking op onvolkomenheden die op materiaal- of productiefouten betrekking hebben. Bij een claim van een onvolkomenheid, in de zin van garantie, dient de originele aankoopfactuur met de aankoopdatum bijgesloten te worden.

Van garantie uitgesloten zijn verkeerd gebruik, zoals bijv. overbelasting van het apparaat, gebruik van geweld, beschadigingen door vreemde invloeden of door vreemde voorwerpen. De niet-naleving van gebruiks- en montageaanwijzingen en normale slijtage zijn eveneens van garanties uitgesloten.

Schaden door niet vakkundige installatie of een verkeerd gebruik van de pomp worden door GÜDE niet overgenomen als garantie.

De installatie dient in regelmatige perioden op een perfecte functie gecontroleerd te worden.

Wij maken u er op attent dat wij in overeenstemming met de geldende normen betreffende eventuele, door onze apparaten veroorzaakte schade, voor datgene wat hieronder is aangegeven geen verantwoording overnemen

- Verkeerde reparaties die door niet bevoegde werkplaatsen werden uitgevoerd.
- Zich aan het doel onttrekken, resp. het niet nakomen van het regulaire gebruik.
- Overbelasting van de pomp door continu bedrijf.
- Vorstschaden en andere door weersinvloeden veroorzaakte defecten.

Voor de accessoireonderdelen gelden dezelfde voorschriften.

Ter vermindering, resp. voorkoming van eventuele schade (bijvoorbeeld overstroomde ruimtes enz.), als gevolg van een niet perfect functionerende pomp (door storingen, resp. gebreken), is de bezitter (gebruiker) verplicht desbetreffende veiligheidsmaatregelen te nemen (inbouw van een alarminstallatie, reservepomp e.d.).

## Service

Hebt u technische vragen? Een reclamatie? Hebt u reserveonderdelen of een gebruiksaanwijzing nodig? Op onze website [www.guede.com](http://www.guede.com) in Service helpen wij u snel en niet-bureaucratisch verder. Help ons om u te helpen, a.u.b. Om uw apparaat in geval van reclamatie te kunnen identificeren hebben wij het serie+nummer evenals artikelnummer en productiejaar nodig. Deze gegevens vindt u op het typeplaatje. Vul deze gegevens hieronder in om deze altijd bij de hand te hebben.

Serienummer:

Artikelnummer:

Bouwjaar:

## Onderhoud

 Trek vóór alle werkzaamheden aan het apparaat altijd eerst de stekker uit de contactdoos.

Voer vóór gebruik van het apparaat altijd een visuele controle uit om vast te stellen of het apparaat en in het bijzonder de netkabel en de stekker beschadigd zijn.

Het apparaat mag niet worden gebruikt als het beschadigd is of de veiligheidsinrichtingen defect zijn.

Indien de pomp defect is, dient de reparatie uitsluitend door de GÜDE Service uitgevoerd te worden. Er mogen enkel originele reserveonderdelen gebruikt worden.

Om een lange levensduur van de pompafdichtingen te garanderen adviseren wij de pomp regelmatig met schoon water uit te spoelen.

Bij opslag voor de winter moet er op gelet worden dat zich geen water in het pomphuis bevindt omdat door bevriezing het pomphuis beschadigd kan worden. Voor ieder transport dient de pomp van het stroomnet afgekoppeld te worden! De pomp dient volledig leeg en vorstvrij opgeslagen te worden. Het vastkleven van mechanische pakkingen wordt verminderd, als de pomp met de juiste olie (bijv. plantaardige olie) gespoeld wordt.

Enkel een regelmatig onderhouden en een goed verzorgd apparaat kan een tot tevredenheid werkend hulpmiddel zijn. Onderhoudsen verzorgingsfouten kunnen tot onvoorziene ongevallen en letsels leiden.

## Verwijdering

 Verwijder elektrische apparaten niet met het huisafval. Volgens Europese Richtlijnen 2002/96/EG, betreffende oude elektrische en elektronische apparaten en de omzetting daarvan in het nationale recht, dienen niet meer bruikbare elektrische apparaten afzonderlijk verzameld en milieuvriendelijk voor recycling afgevoerd te worden. Recycling-alternatief voor retourroep De eigenaar van het elektrische apparaat is alternatief verplicht tot medewerking bij een juiste verwerking in het geval van eigendomsoverdracht in plaats van een retourzending. Het oude apparaat kan hiervoor ook bij een inzamel-punt achtergelaten worden waar de verwijdering in de zin van de nationale wet op recycling en afval wordt verricht. Het betreft niet de aan oude apparaten toegevoegde accessoires en hulpmiddelen zonder elektrische onderdelen.

## Inspectie- en onderhoudsschema











Tijdsinterval	Beschrijving	Eventuele overige details
Naar behoefte	Reinigen en spoelen	Functie van de drijverschakelaar controleren

## Storingen – Oorzaken - Oplossingen

Probleem	Oorzaak	Maatregel
Motor start niet	Netspanning ontbreekt Pompwiel geblokkeerd Drijverschakelaar in "uit" positie	Spanning controleren Controleer het pomprad visueel op vreemde voorwerpen. Waterstand controleren
Pomp zuigt niet aan	Pomphuis zonder water Waterstand te laag Slangaansluiting aan sterk verminderd Pompwiel verstopt	Luchtballen laten ontsnappen → [5] Pomp uitschakelen, waterstand moet stijgen Selecteer zo groot slang aansluiting Vervang slang aansluiting Verstopping verwijderen
Thermoschakelaar schakelt de pomp uit → [7]	Zuigkorf vervuild Watertemperatuur te hoog Pomp draait constant tegen de maximale druk aan	Zuigkorf reinigen en pomp laten afkoelen Watertemperatuur verlagen Vaker een pauze inlassen
Opvoerhoeveelheid van water is onvoldoende	Zuigkorf vervuild Waterspiegel daalt te snel Maximale opvoerhoogte overschreden Knik in de pompleiding	Zuigkorf reinigen Voor voldoende navloeiing zorgen Lengte van de pompweg controleren Controle van de pompleiding

## Technické údaje

### Ponorné kalvové čerpadlo GS 4003

Obj. č. ....	05306
 Přípojka.....	230 V/ 50 Hz
 Výkon motoru P1 .....	400 W
 Max. hloubka ponoru.....	4 m
 Max. dopravní výška .....	5,5 m
 Max. dopravované množství.....	8000 l/h
 Max. velikost zrna.....	25 mm
 Max. teplota vody .....	35°C
 Hadicový nástavec se spojovacím závitem.....	1 ¼" IG
 Stupeň ochrany .....	IP X8
 Hmotnost.....	3,25 kg



Čerpadlo použijte teprve po pozorném přečtení a porozumění návodu k obsluze. Dodržujte všechny v návodu uvedené bezpečnostní pokyny. Chovejte se zodpovědně vůči třetím osobám.

Pokud máte o zapojení a obsluze přístroje pochybnosti, obraťte se na zákaznický servis.

### Použití v souladu s určením

Čerpadlo je převážně určeno k odvodňování, přečerpávání a vyprazdňování nádob v domě, na zahradě, na dvoře a v zemědělství.

Při nedodržení ustanovení z obecně platných předpisů a ustanovení z tohoto návodu nelze výrobce činit odpovědným za škody.

### Popis přístroje

- 1 | Plavákového spínače
- 2 | Přísavka
- 3 | Připojení čerpadla
- 4 | Úhel připojení čerpadla
- 5 | Připojovací hrdlo pro hadici
- 6 | Rukojeť
- 7 | Napájecí kabel

 Čerpadlo není vhodné pro dlouhodobý provoz (např. jako cirkulační čerpadlo v rybnících nebo potocích). Životnost se při tomto způsobu provozu odpovídajícím způsobem zkrátí. V tomto případě použijte spinačí hodiny a zajistěte dostatečné klidové fáze mezi provozními cykly.

 Čerpadlo není vhodné jako trvalá, automatická pojistka proti přetečení cisteren a studní, ani k regulaci podzemních vod ve sklepních prostorách.

 Čerpadlo nepoužívejte k čerpání pitné vody!

 Čerpadlo nesmí být připojeno ke stávající vodovodní síti jako zařízení pro zvýšení tlaku.

### Požadavky na obsluhu

Obsluha si musí před použitím přístroje pozorně přečíst návod k obsluze.

**Kvalifikace :** Kromě podrobného poučení odborníkem není pro používání přístroje nutná žádná speciální kvalifikace.

**Minimální věk :** Na přístroji smí pracovat jen osoby, jež dosáhly 16 let. Výjimku představuje využití mladistvých, pokud se toto děje během profesního vzdělávání za účelem dosažení dovednosti pod dohledem školitele

**Školení:** Používání přístroje vyžaduje pouze odpovídající poučení odborníkem resp. návodem k obsluze. Speciální školení není nutné.

Obsluha je odpovědná za nehody či nebezpečí vůči třetím osobám.

Dbejte na to, aby se v nebezpečné oblasti nikdo nezdržoval.

### Chování v případě nouze

Zaveďte úrazu odpovídající potřebnou první pomoc a vyzvěte co možná nejrychleji kvalifikovanou lékařskou pomoc. Chraňte zraněného před dalšími úrazy a uklidněte jej. Kvůli případné nehodě musí být na pracovišti vždy po ruce lékárníčka první pomoci dle DIN 13164. Materiál, který si z lékárníčky vezmete, je třeba ihned doplnit.

Pokud požadujete pomoc, uveďte tyto údaje::

1. Místo nehody
2. Druh nehody
3. Počet zraněných
4. Druh zranění

## Symbols

	Přečtěte si návod k obsluze
	Před prováděním jakýchkoli prací na čerpadlu vždy nejdříve vytáhněte zástrčku napájecího kabelu ze síťové zásuvky.
	Je zakázáno tahat / přepravovat za kabel
	Je zakázáno zdržovat se v dopravním médiu
	Uložit/skladovat v suchu
	Není mrazuvzdorné
	Výstraha před nebezpečným elektrickým napětím
	Výstraha před automatickým rozběhem
	Příslušenství – v rozsahu dodávky není obsaženo, doporučené doplnění z programu příslušenství.
	Čerpadlo ponořte do vody šikmo.
	Ruční nastavení
	Vadné nebo likvidované elektrické či elektronické přístroje musí být odevzdány do příslušných sběrů.
	Chraňte před vlhkem
	Obal musí směřovat nahoru

## Bezpečnostní Upozornění

### **⚠ POZOR! Úder elektrickým proudem!**

Existuje riziko úrazu elektrickým proudem!

⚠ Provoz je povolen jen s ochranným vypínačem proti chybovému proudu (RCD max. chybový proud 30mA). Zeptejte se prosím svého elektrikáře.

Tento přístroj není určen k používání osobami (včetně dětí) s omezeními tělesnými, smyslovými nebo duševními schopnostmi nebo s chybějícími zkušenostmi či chybějícími znalostmi, pokud nejsou pod dohledem osoby zodpovědné za jejich bezpečnost, nebo pokud od této osoby neoddrží pokyny, jak se má přístroj používat.

Děti by měly být pod dozorem, aby se zabezpečilo, že si s přístrojem nebudou hrát. Děti a nepovolané osoby držte vždy mimo dosah přístroje.

Provoz je povolen jen s ochranným vypínačem proti chybovému proudu (RCD max. chybový proud 30mA). Zeptejte se prosím svého elektrikáře.

Před uvedením do provozu musí kompetentní elektrikář zkontrolovat, zda jsou k dispozici požadovaná elektrická bezpečnostní opatření. Přitom je třeba dodržovat příslušné národní předpisy.

Elektrické zapojení se provede do zásuvky.

Je třeba dbát na to, aby byla přípojovací zásuvka vzdálena od vody a vlhkosti a aby byla zástrčka chráněna před vlhkostí.

Zkontrolujte napětí. Technické údaje uvedené na typovém štítku musí souhlasit s napětím elektrické sítě.

Používejte výhradně prodlužovací kabel přípustný pro venkovní použití se stříkající vodou.

Čerpadlo zapojené do sítě nikdy nechte za kabel, nenorte a ani neprevázejte!

Před uvedením přístroje do provozu zkontrolujte, zda není poškozen elektrický kabel a ebo zásuvka.

K vyloučení nebezpečí úrazu musí být poškozený síťový kabel vyměněn výrobcem. Za žádných okolností neprovádějte opravy sami.

Kabel chraňte před nadměrnými teplotami, olejem a ostrými hranami.

Před ponořením, po vyřazení z provozu, při odstraňování poruch a před údržbou vytáhněte zástrčku.

⚠ Je-li čerpadlo v provozu, nesmí se v čerpané kapalině zdržovat nebo se do ní nořit ani lidi ani zvířata (např. bazény, sklepy atd.).

Čerpadlo nesmí v žádném případě běžet nasucho.

**⚠** Čerpadlo nepoužívejte bez dozoru, abyste zabránili následným škodám v důsledku případných chybných funkcí. Čerpadlo odpojte zásadně ze sítě, pokud jej nepoužíváte.

Teplota odčerpávané kapaliny nesmí překročit +35 °C.

Jestliže vyteče mazivo, mohlo by dojít ke znečištění kapaliny.

Pokud se čerpadlo používá v rybnících, studnách atd. a v příslušných vodárnách, musí být bezpodmínečně dodržovány normy platné pro použití čerpadel v dané zemi.

Uživatel je odpovědný vůči třetím osobám, pokud jde o používání čerpadla (vodárny atd.).

## Provoz

**⚠ Čerpadlo nesmí v žádném případě běžet nasucho.**

## Záruka

Záruční doba činí 12 měsíců při průmyslovém použití, 24 měsíců pro spotřebitele a začíná dnem nákupu přístroje.

Záruka se vztahuje výhradně na nedostatky způsobené vadou materiálu nebo výrobní vadou. Při reklamaci v záruční době je třeba přiložit originální doklad o koupi s datem prodeje.

Do záruky nespadá neodborné použití jako např. přetížení přístroje, použití násilí, poškození cizím zásahem nebo cizími předměty. Nedodržení návodu k použití a montáži a normální opotřebení rovněž nespadá do záruky.

Za škody v důsledku neodborné instalace či neodborného provozu čerpadla výrobce neručí.

Zařízení je třeba kontrolovat v pravidelných intervalech z hlediska jeho bezvadného stavu.

Upozorňujeme Vás na to, že dle platných norem nepřebíráme odpovědnost za škody způsobené případně našimi přístroji v níže uvedených případech

- Neodborné opravy, provedené neautorizovanými servisisty;
- Použití v rozporu s určením resp. nedodržení použití v souladu s určením;
- Přetížení čerpadla trvalým provozem;
- Škody v důsledku námrazy a jiné vady způsobené povětrnostními vlivy;

Pro díly příslušenství platí tytéž předpisy.

Aby se zabránilo resp. předešlo případným škodám (např. zatopené místnosti atd.) v důsledku závadného provozu čerpadla (poruchy resp. vady), je majitel (uživatel) povinen přijmout přiměřená bezpečnostní opatření (montáž poplašného zařízení, rezervní čerpadlo aj.).

## Servis

Máte technické otázky? Reklamaci? Potřebujete náhradní díly nebo návod k obsluze? Na naší domovské stránce [www.guede.com](http://www.guede.com) Vám v oddílu Servis pomůžeme rychle a nebyrokraticky. Prosím pomozte nám pomoci Vám. Aby bylo možné Váš přístroj v případě reklamace identifikovat, potřebujeme sériové číslo, objednávací číslo a rok výroby. Všechny tyto údaje najdete na typovém štítku. Abyste měli tyto údaje vždy po ruce, zapište si je prosím dole.

Sériové číslo:

Objednávací číslo:

Rok výroby:

## Údržba

**⚠** Před prováděním jakýchkoli prací na čerpadlu vždy nejdříve vytáhněte zástrčku napájecího kabelu ze síťové zásuvky.

Před každým použitím čerpadla proveďte vizuální zkoušku a ujistěte se, že čerpadlo, zejména však síťový kabel a zástrčka nejsou poškozeny.

V případě poškození čerpadla nebo jeho ochranných zařízení se čerpadlo nesmí používat.

Pokud má čerpadlo poruchu, musí opravu provést výhradně servis GÜDE. Smí se používat jen originální náhradní díly.

Aby byla zaručena dlouhá životnost těsnění čerpadla, doporučujeme čerpadlo v pravidelných intervalech propláchnout čistou vodou.



Při zimním uskladnění je třeba dbát, aby se v přístroji nenacházela voda, protože jinak by mohl mráz přístroj zničit. Před každou přepravou je čerpadlo třeba odpojit ze sítě! Čerpadlo musí být zcela vypuštěno a uskladněno s mrazuvzdornou ochranou. Přilepení mechanických těsnění se zabrání, když čerpadlo vypláchnete vhodným olejem (např. rostlinný olej).

Jen pravidelně udržovaný a ošetřovaný přístroj může být uspokojivou pomůckou. Nedostatečná údržba a péče může vést k nepředvídaným nehodám a úrazům.

## Likvidace

 Elektrické přístroje nelikvidujte jako domovní odpad. Podle evropské směrnice 2002/96/EG o starých elektrických a elektronických přístrojích a převedení do národního práva musí být prováděn oddělený sběr opotřebovaných elektrických přístrojů a tyto musí být ekologicky recyklovány. Recyklační alternativa k vyvolání odeslání zpět Vlastník elektrického přístroje je povinen alternativně místo odeslání zpět spolupůsobit při odborném zhodnocení v případě vlastnictví. Starý přístroj lze také přenechat odběrnému místu, které provede likvidaci ve smyslu národního zákona o oběhovém hospodářství a odpadech. Netýká se to částí příslušenství a pomůcek, které jsou připojeny ke starým přístrojům a neobsahují elektrické součástky.

## Plán prohlídek a údržby











Časový interval	Popis	Příp. další detaily
Dle potřeby a stupně znečištění	Čištění a vypláchnutí.	Zkontrolujte funkci plavákového spínače.

## Poruchy – příčiny - odstranění

Porucha	Příčina	Odstranění
Motor se nerozběhne	Chybí síťové napětí Zablokované kolo čerpadla Plovákový spínač ve vypínací poloze	Zkontrolujte napětí Proveďte vizuální kontrolu, zda v čerpadlovém kole nejsou žádné cizorodé předměty. Zkontrolujte hladinu vody
Čerpadlo nesaje	Čerpadlo bez vody Příliš nízká hladina vody Hadicová přípojka se výrazně snížila Ucpané kolo čerpadla	Nechte uvolnit vzduchové bubliny → [5] Vypněte čerpadlo, hladina vody musí stoupnout. Zvolte, jak velkou hadici Vymeňte hadice Ucpání odstraňte
Teplné čidlo vypíná čerpadlo → [7]	Znečištěný sací koš Příliš vysoká teplota vody Čerpadlo běží trvale při maximálním tlaku.	Sací koš vyčistěte a čerpadlo nechte vychladnout. Snižte teplotu vody Zařazujte častěji přestávky
Nedostatečné množství čerpané vody	Znečištěný sací koš Hladina vody rychle klesá Maximální dopravní výška překročena Zlom v dopravním vedení	Vyčistěte sací koš Zajistěte dostatečný přítok Zkontrolujte délku dopravní cesty Zkontrolujte dopravní vedení

## Technické Údaje

### Ponorné kalvové čerpadlo GS 4003

Obj. č. ....	05306
 Pripojka.....	230 V/ 50 Hz
 Výkon motora P1.....	400 W
 Max. hĺbka ponoru .....	4 m
 Max. dopravná výška .....	5,5 m
 Max. dopravené množstvo .....	8000 l/h
 Max. Zrornosť.....	25 mm
 Max. teplota vody .....	35°C
 Hadicový nástavec so spojovacím závitom ....	1 ¼" IG
 Stopnja zaščite .....	IP X8
 Hmotnosť.....	3,25 kg



Čerpadlo použite až po pozornom prečítaní a porozumení návodu k obsluhu. Dodržujte všetky v návode uvedené bezpečnostné pokyny. Správajte sa zodpovedne voči tretím osobám.

Ak máte o zapojení a obsluhu prístroja pochybnosti, obráťte sa na zákaznícky servis.

## Použitie Podľa Predpisov

Čerpadlo je určené výlučne na odvodňovanie ako aj na prečerpávanie a odčerpávanie nádob v domácnosti, záhrade, na dvore a v poľnohospodárstve a len pre vodu.

Pri nedodržaní ustanovení zo všeobecne platných predpisov a ustanovení z tohto návodu nie je možné výrobcu považovať zodpovedným za škody.

## Popis prístroja

- 1 | Plavákového spínača
- 2 | Prísavka
- 3 | Pripojenie čerpadla
- 4 | Uhol pripojenia čerpadla
- 5 | Pripájacie hrdlo na hadicu
- 6 | Rukoväť
- 7 | Napájací kábel

 Čerpadlo nie je vhodné na dlhodobú prevádzku (napr. ako cirkulačné čerpadlo v rybníkoch alebo potokoch). Životnosť sa pri tomto spôsobe prevádzky zodpovedajúcim spôsobom skráti. V tomto prípade použite spínacie hodiny a zaistite dostatočné pokojové fázy medzi prevádzkovými cyklami.

 Čerpadlo nie je vhodné ako trvalá, automatická poistka proti pretečeniu cisterien a studní ani na reguláciu podzemných vôd v pivničných priestoroch.

 Čerpadlo nepoužívajte na čerpanie pitnej vody!

 Čerpadlo nesmie byť pripojené k existujúcej vodovodnej sieti ako zariadenie na zvýšenie tlaku.

## Požiadavky na obsluhu

Obsluha si musí pred použitím prístroja pozorne prečítať návod na obsluhu.

**Kvalifikácia** : Okrem podrobného poučenia odborníkom nie je na používanie prístroja nutná žiadna špeciálna kvalifikácia.

**Minimálny vek** : Na prístroji smú pracovať len osoby, ktoré dosiahli 16 rokov. Výnimku predstavuje využitie mladistvých, ak sa toto deje počas profesijného vzdelávania s cieľom dosiahnutia zručností pod dohľadom školiteľa.

**Školenie** : Používanie prístroja vyžaduje iba zodpovedajúce poučenie odborníkom, resp. návodom na obsluhu. Špeciálne školenie nie je nutné.

Obsluha je zodpovedná za nehody či nebezpečenstvo voči tretím osobám.

Dbajte na to, aby sa v nebezpečnej oblasti nikto nezdržiaval.

## Správanie v prípade núdze

Zavedte úrazu zodpovedajúcu potrebnú prvú pomoc a vyzvite čo možno najrýchlejšie kvalifikovanú lekársku pomoc. Chráňte zraneného pred ďalšími úrazmi a upokojte ho. Pre prípadnú nehodu musí byť na pracovisku vždy poruke lekárnička prvej pomoci podľa DIN 13164. Materiál, ktorý si z lekárničky vezmete, je potrebné ihneď doplniť.

Ak požadujete pomoc, uveďte tieto údaje:

1. Miesto nehody
2. Druh nehody
3. Počet zranených
4. Druh zranenia

## Symbols



Prečítajte si návod na obsluhu



Pred vykonávaním akýchkoľvek prác na čerpadle vždy najprv vytriahnite zástrčku napájacieho kábla zo sieťovej zásuvky.



Je zakázané ťahať/prepravovať za kábel



Je zakázané zdržiavať sa v dopravnom médiu



Uložiť/skladať v suchu



Nie je mrazuvzdorné



Výstraha pred nebezpečným elektrickým napätím



Výstraha pred automatickým rozbehom



Príslušenstvo – v rozsahu dodávky nie je obsiahnuté, odporúčané doplnenie z programu príslušenstva.



Čerpadlo ponorte do vody šikmo.



Ručné nastavenie



Chybné a/alebo likvidované elektrické či elektronické prístroje musia byť odovzdané do príslušných zberní.



Chráňte pred vlhkom



Obal musí smerovať hore

## Bezpečnostné Pokyny

### **⚠ POZOR! Úraz elektrickým prúdom!**

Existuje riziko úrazu elektrickým prúdom!

⚠ Prevádzka je povolená len s ochranným vypínačom proti chybovému prúdu (RCD max. chybový prúd30 mA). Opýtajte sa, prosím, svojho elektrikára.

Tento prístroj je nie určený k tomu, aby bol použitý osobami (vrátane detí) s obmedzenými fyzickými, senzorickými alebo duševnými schopnosťami alebo s chýbajúcimi skúsenosťami/ alebo s chýbajúcimi znalosťami, s výnimkou, že tieto budú kontrolované osobou zodpovednou za ich bezpečnosť alebo obdržia od nej pokyny, ako sa má prístroj používať.

Deti by mali byť pod dozorom, aby sa zabezpečilo, že sa s prístrojom nebudú hrať. Deti a nepovolané osoby držte vždy mimo dosahu prístroja.

Prevádzka je povolená len s ochranným vypínačom proti chybovému prúdu (RCD max. chybový prúd30 mA). Opýtajte sa, prosím, svojho elektrikára.

Pred uvedením do prevádzky musí kompetentný elektrikár skontrolovať, či sú k dispozícii požadované elektrické bezpečnostné opatrenia. Prítom je treba dodržiavať príslušné národné predpisy.

Elektrické zapojenie sa vykoná do zásuvky

Je potrebné dbať na to, aby bola prípojná zásuvka vzdialená od vody a vlhkosti a aby bola zástrčka chránená pred vlhkosťou.

Skontrolujte napätie. Technické údaje uvedené na typovom štítku musia súhlasiť s napätím elektrickej siete.

Používať len predlžovací kábel odolný voči netlakovej vode, ktorý je určený pre prácu vo vonkajších priestoroch.

Čerpadlo zapojené do siete nikdy nechytajte za kábel, neponárajte a ani nezdvíhajte a neprevádzajte!

Pred uvedením prístroja do prevádzky skontrolujte, či nie je poškodený elektrický kábel a/alebo zásuvka.

V záujme vyhnutia sa nebezpečenstvám musí byť poškodené sieťové vedenie vymenené výrobcom. Za žiadnych okolností neopravujte sami.

Kábel chráňte pred nadmernými teplotami, olejom a ostrými hranami.

Pred ponorením, po vyradení z prevádzky, pri odstraňovaní porúch a pred údržbou vytriahnite zástrčku.

⚠ Ak je čerpadlo v prevádzke, nesmú sa v čerpanej kvapaline zdržiavať alebo sa do nej ponárať ani ľudia ani zvieratá (napr. bazény, pivnice atď.).

Čerpadlo nesmie v žiadnom prípade bežať bez náplni.

⚠ Čerpadlo nepoužívajte bez dozoru, aby ste zabránili následným škodám v dôsledku prípadných chybných funkcií. Čerpadlo odpojte zásadne od siete, ak ho nepoužívate.

Teplota odčerpávanej kvapaliny nesmie prekročiť +35 °C.

Pri vytečení mazacieho prostriedku môže dôjsť k znečisteniu kvapaliny.

Ak sa čerpadlo používa v rybníkoch, studniach atď. a v príslušných vodárňach, musia byť bezpodmienečne dodržiavané normy platné pre použitie čerpadiel v danej krajine.

Používateľ je zodpovedný voči tretím osobám, ak ide o používanie čerpadla (vodárne atď.).

## Prevádzka

⚠ **Čerpadlo nesmie v žiadnom prípade bežať bez náplni.**

## Záruka

Záručná lehota je 12 mesiacov pri priemyselnom použití, 24 mesiacov pre spotrebiteľa a začína dňom nákupu prístroja.

Záruka sa vzťahuje výhradne na nedostatky spôsobené chybou materiálu alebo výrobnou chybou. Pri reklamácií v záručnej lehote je potrebné priložiť originálny doklad o kúpe s dátumom predaja.

Do záruky nespadá neodborné použitie, ako napr. preťaženie prístroja, použitie násilia, poškodenie cudzím zásahom alebo cudzími predmetmi. Nedodržanie návodu na použitie a montáž a normálne opotrebenie tiež nespadá do záruky.

Za škody v dôsledku neodbornej inštalácie či neodbornej prevádzky čerpadla výrobca neručí.

Zariadenie je potrebné kontrolovať v pravidelných intervaloch z hľadiska jeho bezchybného stavu.

Upozorňujeme vás na to, že podľa platných noriem

nepreberáme zodpovednosť za škody spôsobené prípadne našimi prístrojmi v nižšie uvedených prípadoch

- Neodborné opravy, vykonané neautorizovanými servismi;
- Použitie v rozpore s určením, resp. nedodržanie použitia v súlade s určením;
- Preťaženie čerpadla trvalou prevádzkou;
- Škody v dôsledku námrazy a iné chyby spôsobené poveternostnými vplyvmi;

Pre diely príslušenstva platia tie isté predpisy.

Aby sa zabránilo, resp. predišlo prípadným škodám (napr. zatopené miestnosti atď.) v dôsledku chybných prevádzky čerpadla (poruchy, resp. chyby), je majiteľ (používateľ) povinný prijať primerané bezpečnostné opatrenia (montáž poplašnéhozariadenia, rezervné čerpadlo a i.).

## Servis

Máte technické otázky? Reklamáciu? Potrebujete náhradné diely alebo návod na obsluhu? Na našej domovskej stránke [www.guede.com](http://www.guede.com) vám v oddiele Servis pomôžeme rýchlo a nebyrokraticky. Pomôžte nám, prosím, aby sme mohli pomôcť vám. Aby bolo možné váš prístroj v prípade reklamácie identifikovať, potrebujeme sériové číslo, objednávacie číslo a rok výroby. Všetky tieto údaje nájdete na typovom štítku. Aby ste mali tieto údaje vždy poruke, zapíšte si ich, prosím, dole.

Sériové číslo:

Objednávacie číslo:

Rok výroby:

## Údržba

 Pred vykonávaním akýchkoľvek prác na čerpadle vždy najprv vytiahnite zástrčku napájacieho kábla zo sieťovej zásuvky.

Pred každým použitím čerpadla uskutočnite vizuálnu skúšku a uistite sa, že čerpadlo, zvlášť však sieťový kábel a zástrčka, nie sú poškodené.

Čerpadlo sa nesmie používať, ak je poškodené, alebo sú defektné bezpečnostné zariadenia.

Ak má čerpadlo poruchu, musí opravu vykonať výhradne servis GÜDE. Smú sa používať len originálne náhradné diely.

Aby bola zaručená dlhá životnosť tesnenia čerpadla, odporúčame čerpadlo v pravidelných intervaloch prepláchnuť čistou vodou.

Pri zimnom uskladnení je potrebné dbať na to, aby sa v prístroji nenachádzala voda, pretože inak by mohol mráz prístroj zničiť. Pred každou prepravou je čerpadlo potrebné odpojiť od siete! Čerpadlo musí byť celkom vypustené a uskladnené s mrazuvzdornou ochranou. Prilepeniu mechanických tesnení sa zabráni, keď čerpadlo vypláchnete vhodným olejom (napr. rastlinný olej).

Len pravidelne udržiavaný a ošetrovaný prístroj môže byť uspokojivou pomôckou. Nedostatočná údržba a starostlivosť môže viesť k nepredvídaným nehodám a úrazom.

## Likvidácia

 Elektrické prístroje nelikvidujte ako domový odpad. Podľa európskej smernice 2002/96/EG o starých elektrických a elektronických prístrojoch a prevedení do národného práva sa musí vykonávať oddelený zber opotrebovaných elektrických prístrojov a musia sa ekologicky recyklovať. Alternatíva pri recyklácii k vráteniu výrobku Vlastník elektrického prístroja je povinný namiesto odoslania späť na recykláciu spolupracovať pri odbornom zhodnotení v prípade vlastníctva výrobku. Starý prístroj je možné tiež prenechať odbornému miestu, ktoré vykoná likvidáciu v zmysle národného zákona o obehovom hospodárstve a odpadoch. Netyka sa to častí príslušenstva a pomôcok, ktoré sú pripojené k starým prístrojom a neobsahujú elektrické súčiastky.

## Plán prehliadok a údržby









Časový interval	Popis	Príp. ďalšie detaily
Podľa potreby	Čistenie a vypláchnutie.	Skontrolujte funkciu plavákového spínača.

## Poruchy – príčiny – odstránenie

Problém	Príčina	Opatrenie
Motor sa nerozbehne	Chýba sieťové napätie Zablokované koleso čerpadla Plavákový spínač vo vypínacej polohe	Skontrolujte napätie Čerpadlové koleso vizuálne skontrolujte na prítomnosť cudzích telies. Skontrolujte hladinu vody
Čerpadlo nesaje	Čerpadlo bez vody Príliš nízka hladina vody Hadicová prípojka sa výrazne zníži Upchané koleso čerpadla	Nechajte uvoľniť vzduchové bubliny → [5] Vypnite čerpadlo, hladina vody musí stúpnuť. Vyberte, ako veľkú hadicu Vymeňte hadice Upchanie odstráňte
Tepelný snímač vypína čerpadlo → [7]	Znečistený nasávací kôš Príliš vysoká teplota vody Čerpadlo beží trvalo pri maximálnom tlaku.	Nasávací kôš vyčistite a čerpadlo nechajte vychladnúť. Znížte teplotu vody Zaradujte častejšie prestávky
Nedostatočné množstvo čerpanej vody	Znečistený nasávací kôš Hladina vody rýchlo klesá Maximálna dopravná výška prekročená Zlom v dopravnom vedení	Vyčistite nasávací kôš Zaistite dostatočný prítok Skontrolujte dĺžku dopravnej cesty Skontrolujte dopravné vedenie

## Műszaki Adatok

### Merülő zattyszivattyú GS 4003

Megrend.szám.....	05306
 Feszültség.....	230 V/ 50 Hz
 Motor teljesítménye P1.....	400 W
 Max. merülési mélység.....	4 m
 Max. szállító magasság.....	5,5 m
 Max. szállított mennyiség.....	8000 l/h
 Max. szemcse nagyság.....	25 mm
 Max. Vízhőmérséklet.....	35°C
 Tömlő végződés csatlakozó menettel.....	1 ¼" IG
 Védelmi fok.....	IP X8
 Súly.....	3,25 kg



Csak azután használja a szivattyút, miután figyelmesen elolvasta és megértette a kezelési útmutatót.

Tartsa be a biztonsági utasításokat. Viselkedjen figyelmesen harmadik személlyel szemben.

Az esetben, ha a gép bekapcsolásával és kezelésével kapcsolatban kételyei támadnak, forduljon a szervizszolgálathoz.

## Rendeltetés szerinti használat

A szivattyú kizárólag víztelenítésre, valamint tartályok át- és kiszivattyúzására való a házban, a kertben, az udvaron és a mezőgazdaságban történő alkalmazás során, és csak vízhez használható.

Ebben az utasításban foglalt általánosan érvényes előírások mellőzése következtében beállt károkért a gyártó nem felelős

## A készülék leírása

- 1 | Úszókapcsoló működésének
- 2 | Tapadókorong
- 3 | A szivattyú csatlakoztatása
- 4 | Szivattyúbekötési szög
- 5 | Csatlakozógarat visszacsapó
- 6 | Markolat
- 7 | Tápkábel

 A szivattyú nem alkalmas hosszú idejű használatra (pl. halas tavakban, vagy patakokban cirkulációs szivattyúként). Ez esetben a berendezés élettartama jelentősen csökken. Ha ilyen munkára akarja használni, szerezzen be kapcsoló órát, s a munkaciklusok közé megfelelő tartamú pihenési fázisokat iktasson be.

 A szivattyú nem alkalmas a ciszternák és a kutak túlfolyása ellen, mint állandó, automatikus biztosíték, sem a pince térségben az alvíz szintjének a regulációjára.

 A szivattyút tilos ivóvíz szivátására használni!

 A szivattyút tilos, a nyomás növelése érdekében, a meglévő vízvezeték hálózathoz kapcsolni.

## Követelmények a gép kezelőjére

A gép kezelője használat előtt figyelmesen olvassa el a használati utasítást.

**Szakképesítés** : A gép használatához, szakemberrel való felvilágosításon kívül nem szükséges speciális szakképesítés.

**Minimális korhatár** : A géppel kizárólag 16 éven felüli személyek dolgozhatnak. Kivételt képez a fiatalok foglalkoztatása szakképzés alatt az oktató felügyelete mellett szakképzettség elsajátítása érdekében.

**Képzés** : A gép használatához elegendő szakember felvilágosítása resp. a használati utasítással való megismerkedés. Speciális képzés nem szükséges.

A kezelő személy felelős a balesetekért és a harmadik személy biztonságáért.

Ügyeljen arra, hogy senki ne tartózkodjon a veszélyes területen



## Viselkedés kényszerhelyzetben

Igyekezzen a balesetnek megfelelően elsősegélyt nyújtani, s minél hamarabb biztosítson be orvosi segítséget. A sebesültet nyugtassa meg, s védje további balesettől. Az esetleges balesetek miatt a munkahelyen, a DIN 13164 norma követelménye szerint, mindig legyen kéznél, elsősegély nyújtáshoz, kézi patika. Amit, szükség esetén, a kézi patikából kivesz, azonnal pótolja vissza. Ha segítségre van szüksége, tüntesse fel az alábbi adatokat:

1. A baleset színhelye
2. A baleset típusa
3. A sebesültek száma
4. A sebesülések típusa

## Szimbólumok



Használat előtt olvassa el a használati utasítást!



A készüléken végzett bármilyen munka előtt mindig ki kell húzni a csatlakozó dugaszt a kábeltől.



Tilos a kábelnél fogva húzni/szállítani



Tilos a közlekedési médiumban tartózkodni



Raktározás/tárolás száraz helyen



Nem fagyálló



Figyelmeztetés a veszélyes magas feszültségre.



Figyelmeztetés automatikus bekapcsolódás lehetőségére



Tartozékok – a csomagolás által nem tartalmazott, ajánlott tartozékok.



A szivattyút ferdén merítse a vízbe.



Kézi beállítás



Hibás és/vagy tönkrement villany, vagy elektromosgépeket át kell adni az illetékes hulladékgyűjtő telepre.



Védje nedvesség ellen



A csomagolást felállított helyzetben tartsa

## Biztonsági Tudnivalók

### ⚠ VIGYÁZZ! Áramütés veszélye!

Áramütés veszélye áll fenn!

⚠ Kizárólag hiba áram elleni védőkapcsolóval használható (RCD előírás szerint max. hibaáram 30mA). Kérem, forduljon villanyszerelőhöz!

A készüléket nem használhatják olyan személyek (beleértve a gyerekeket is), akik korlátozott testi, értelmi, vagy szellemi képességeik, vagy hiányzó tapasztalat, esetleg tudás következtében nem képesek a gépet kezelni, ha nincsenek biztonságukért felelős személy felügyelete alatt, vagy betartják e személy utasítását a gép kezelésével kapcsolatban.

A gyermekeket felügyelni kell annak biztosítására, hogy ne játszanak a készülékkel. Ezeket a személyeket tartsa a géptől megfelelő biztonsági távolságban.

Kizárólag hiba áram elleni védőkapcsolóval használható (RCD előírás szerint max. hibaáram 30mA). Kérem, forduljon villanyszerelőhöz!

Üzembehelyezés előtt kompetens villanyszerelő ellenőrizze, hogy a kötelező elektro – biztonsági utasítások be vannak-e biztosítva. Együttel be kell tartani az illetékes helyi rendelkezéseket is.

A gépet kapcsolja be a kábelkorba

Ügyeljen arra, hogy a csatlakozó kábel távol és védve legyen a víztől és nedvességtől.

Ellenőrizze a feszültséget A típuscímkén feltüntetett adatoknak azonosnak kell lenniük az áramkör feszültségével.

Kizárólag a kültérre jóváhagyott, fröccsenő víz ellen védett hosszabbítókábel használatra megengedett.

Az áramkörbe bekapcsolt szivattyút tilos a kábelnél fogva tartani, vízbesüllyeszteni, felemelni, vagy szállítani!

A berendezés üzembehelyezése előtt ellenőrizze, nincs-e megrongálva az elektromos kábel és/vagy a dugvilla.

A veszélyeztetés elkerülése érdekében a megrongált hálózati kábelt a gyártó cserélje ki. Semmilyen körülmények között ne végezze saját maga a készülék javítását.

A kábelt védje magas hőmérséklet hatásától, olajtól és éles tárgyaktól.

Alámerítés, használatból való kiiktatás, javítás és karbantartás előtt, feltétlenül távolítsa el a dugvillát a konektorból.

⚠ Az esetben, ha a szivattyú működik, sem személyek, sem állatok nem tartózkodhatnak a szivatott folyadékban (pl. medencék, pincék, stb.)

A szivattyút tilos üresen üzemeltetni.

⚠ A szivattyút tilos felügyelet nélkül használni. Az esetleges hibás működés következtében károk keletkezhetnek. Az esetben, ha a szivattyút nem használja, azonnal kapcsolja ki az áramkörből.

A szivatott folyadék hőmérséklete nem lehet +35 °C-nál magasabb.

A kenőanyag kifolyása által elszennyeződhet a folyadék.

Az esetben, ha a szivattyút halas tavakban, kutakban, vízművekben, stb. használja, feltétlenül be kell tartani az illetékes ország szivattyú használatára vonatkozó előírásait.

A szivattyú használatakor a működtető felelős a harmadik személy biztonságáért. (pl. vízművek, stb.)

## Üzemeltetés

⚠ **A szivattyút tilos üresen üzemeltetni.**

## Jótállás

Jótállás időtartalma 12 hónap ipari használat esetén, fogyasztó esetén 24 hónap, jótállás a készülék megvétele napján kezdődik.

A jótállás kizárólag az anyagi, vagy gyártási hibákból eredő elégtelenségekre vonatkozik. Reklamáció esetén fel kell mutatni az eredeti, a vásárláskor kapott, s a vásárlás dátumával ellátott iratot.

A jótállás nem vonatkozik a géppel való szaktalan használat következtében bekövetkező hibákra, pl. a

gép túlterhelése, erőszakos használata, vagy idegen tárgyakkal való megrongálódása. A használati utasítás mellőzése következményeire, szerelési és szokásos, normális elhasználódásra sem vonatkozik a jótállás.

A gyártó nem felelős azokért a károkért, melyek szakszerűtlen szerelés, vagy szakszerűtlen használat eredményeként keletkeznek.

A berendezést szabályos időközönben ellenőrizni kell, hibátlan állapotban van-e.

Figyelmeztetjük arra, hogy az érvényes normák szerint, nem vállalunk felelősséget a gép által okozott károkért, melyek az alábbi esetekben keletkeznek

- Szakszerűtlen javítás, melyet nem autorizált szervíz végez.
- A gép nem rendeltetés szerinti használata
- A szivattyú túlterhelése szünet nélküli használatl.
- Fagyok, vagy más időjárási hatásokkal okozott károsodások

Az alkatrészekre ugyanezek az előírások vonatkoznak

Hogy megakadályozza, megelőzze a szivattyú hibás működése következtében beállt esetleges károkat (pl. előtöltött helyiségek, stb.), a tulajdonos (kezelő) köteles megfelelő biztonsági rendelkezéseket életbe hozni (pl. vészjelző beszerelése, pótszivattyú, stb.).

## Szervíz

Vannak kérdései? Reklamáció? Szüksége van pótalkatrészekre, vagy használati utasításra? Honlapunkon a [www.guede.com](http://www.guede.com) címen szervíz terén gyorsan, bürokráciát kizárva segítségére leszünk. Kérem, segítsen, hogy segíthessünk. Hogy gépét reklamáció esetén identifíkálhassuk, szükségünk van a gyártási számra, a szortiment tételszámára és a gyártási évre. Ezek az adatok fel vannak tüntetve a típus címkén. Hogy mindig kéznél legyenek, kérem, jegyezze fel az lábbiakban.

Gyártási szám:

Megrendelési szám:

Gyártási év:

## Karbantartás

 A készüléken végzett bármilyen munka előtt mindig ki kell húzni a csatlakozó dugaszt a konektorból

A szivattyút minden használat előtt vizuálisan ellenőrizze, elsősorban azt, hogy a hálózati kábel és csatlakozó dugasz ne legyen hibás.

A készüléket nem szabad használni, ha meg van rongálva, vagy a biztonsági berendezések hibásak.

Ha a szivattyú megsérül vagy meghibásodik, a javítását kizárólag GÜDE szervíz végezheti el. Kizárólag eredeti pótalkatrészek használata engedélyezett.

Ajánlatos a szivattyút rendszeres időközönként kiöblíteni tiszta vízzel, ezzel bebiztosítja a szivattyú tömítés hosszú élettartamát.

Téli raktározás esetén ügyeljen arra, hogy a gépben ne maradjon víz, ugyanis a fagy következtében a berendezés tönkre mehet. A szivattyút szállítás előtt feltétlenül ki kell kapcsolni az áramkörből! Raktározás előtt a szivattyúból a vizet teljesen ki kell engedni és a berendezést fagyálló anyaggal kell ellátni. A mechanikai tömítés tapadását úgy akadályozza meg, hogy a szivattyút megfelelő olajjal öblítse ki. (pl.növényi olaj).

Kizárólag rendszeresen karbantartott és kezelt gép lehet megbízható segédeszköz. Elégtelen karbantartás és kezelés előre nem látható balesetekhez és sérülésekhez vezethet.

## Kiselejtezés

 Az elektromos készülékeket ne háztartási hulladékként semmisítse meg. Az elektromos és elektronikus berendezések hulladékairól szóló 2002/96/EG európai irányelv, valamint annak nemzeti jogrendszerben történő átültetése alapján az elhasznált elektromos készülékek szelektív gyűjtésére és környezetbarát megsemmisítésére van szükség. Visszaküldést kiváltó újrahasznosítási alternatíva Az elektromos készülék tulajdonosa alternatív esetekben köteles a visszaküldés helyett a birtoklás helyszínén közreműködni a készülék szakszerű helyreállításában. A használt készülék le is adható a megfelelő gyűjtőtelepen, amely a nemzeti hulladékgazdálkodási és újrahasznosítási szabályoknak megfelelően megsemmisíti a készüléket. Ez nem vonatkozik a használt készülékek azon tartozékaira és kiegészítőire, amelyek nem tartalmaznak elektromos alkatrészeket

## Gépszemle és karbantartási terv











Időközök	Teendők	Esetleges további részletek
Szükség szerint	Tisztítás és kiöblítés.	Ellenőrizze le az úszókapcsoló működését.

## Üzemzavarok – okok - eltávolításuk

Üzemzavarok	Okok	Intézkedések
A motor nem lép működésbe	Az áramkörben nincs feszültség A szivattyúkerek le van blokkolva  Az úszó kapcsoló kikapcsolási helyzetben van	Ellenőrizze a feszültséget Vizuálisan ellenőrizze a szivattyúkereket idegen testek szempontjából. Ellenőrizze a vízszintjét
A szivattyú nem szív	A szivattyúban nincs víz Túlságosan alacsony vízszint  Tömlő csatlakozás jelentősen csökken  A szivattyú kereke el van dugulva	Engedje felszabadulni a vízbuborékokat → <sup>5</sup> Kapcsolja ki a szivattyút, a vízszintnek emelkednie kell Válassza ki a nagy tömlő csatlakozás Cserélje tömlő csatlakozás A kereket ki kell dugítani
A hő szenzor kikapcsolja a szivattyút → <sup>7</sup>	A szívó kosár szennyezett  A víz hőmérséklete túlságosan magas A szivattyú szünet nélkül, maximális nyomással dolgozik	A szívó kosarat tisztítsa ki és hagyja a szivattyút kihűlni Csökkentse a víz hőmérsékletét Munka közben tartson szüneteket
Elégtelen mennyiségű szívott víz	A szívó kosár szennyezett A vízszint gyorsan csökken A maximális szállító magasság túl lett lépve Törés a szállító vezetékben	Tisztítsa ki a szívó kosarat Biztosítson be megfelelő befolyást Ellenőrizze a szállító út hosszát Ellenőrizze a szállító vezetékét

## Tehnični podatki

### Potopna črpalka za črpanje usedlin GS 4003

Kataloška številka.....	05306
 Priključek.....	230 V/ 50 Hz
 Zmogljivost motorja P1.....	400 W
 Maks. potopna globlina.....	4 m
 Maks. transportna višina.....	5,5 m
 Maks. transportirana količina.....	8000 l/h
 Maks. velikost zrna.....	25 mm
 Maks. temperatura vode.....	35°C
 Cevni nastavek z veznim navojem.....	1 ¼" IG
 IPX8	Stupeň ochrany..... IP X8
 Teža.....	3,25 kg



Uporabljajte napravo šele, ko natančno preberete in dojamete to navodilo za uporabo.

Upošteвайте varnostne napotke, ki so navedeni v tem navodilu. Obnašajte se odgovorno napram drugim osebam.

Za morebitna vprašanja glede priključitve ali načina uporabe naprave, se obrnite na proizvajalca (ali na njegov servisni center).

## Uporaba v skladu z namenom

Med ostalim služi črpalka predvsem za odvajanje vode, črpanje in praznjenje posod v hiši, na vrtu, dvorišču pa tudi v kmetijskih panogah.

Proizvajalec ne odgovarja za škode in posledice, ki bi nastale zaradi neupoštevanja splošno veljavnih predpisov in določil v tem navodilu za uporabo.

## Opis naprave

- 1 | Plavajočega stikala
- 2 | Prisesek
- 3 | Priključek črpalke
- 4 | Kot priključitve črpalke
- 5 | Priključno grlo za cevi
- 6 | Ročaj
- 7 | Električni kabel



Črpalka ni primerna za dolgotrajno delovanje (npr. kot krožna črpalka v ribnikih ali drugih vodnih tokovih). Življenjska doba ob nepravilni ali neustrezni uporabi se znatno skrajša. Da napravo zaščitite, uporabite stikalno uro in nastavite ustrezne odmere med posameznimi delovnimi cikli.



Črpalka ni primerna kot dolgoročna, samodejna varovalka za pretakanje cistern ali vodnjakov in ne služi za podzemne vode v kletih.



Ne uporabljajte črpalke za črpanje pitne vode!



Črpalka ne sme biti priključena kot naprava, ki bi povečevala pritisk vode iz vodovodne mreže.

## Zahteve, ki jih mora spolnjevati uporabnik

Uporabnik je pred uporabo naprave dolžan natančno prebrati navodilo za uporabo.

**Izobrazba:** Za uporabo ni potrebna nobena posebna izobrazba, razen strokovnih napotkov v zvezi z uporabo naprave.

**Minimalna starost:** Mladoletniki lahko uporabljajo napravo, ko dopolnijo 16. leto starosti. Izjema so mladoletniki, ki se kot vajenci udeležijo del z namenom, da se naučijo pravilne uporabe; morajo pa biti pod stalnim nadzorom učitelja.

**Šolanje:** Glede pravilne uporabe se posvetujte z izkušeno osebo in natančno preberite navodilo za uporabo. Posebno šolanje zato ni potrebno.

Uporabnik odgovarja za morebitne škode ali nevarnosti tretjih oseb.

Poskrbite, da v delovnem prostoru stroja nihče ne stoji.

## Ukrepi v zasilnih primerih

Poškodovani osebi začnite čimprej dati ustrezno prvo pomoč in pokličite zdravnika specialista v najkrajšem možnem času. Zavarujte jo pred drugimi nevarnostmi in jo pomirite. Zaradi reševanja morebitnih nezgodnih situacij, mora biti na delovnem mestu vedno prisotna omarica ali škatla prve pomoči, v skladu z DIN 13164. Material, potreben za prvo pomoč, ki ga porabite, takoj dopolnite z novim.

Če potrebujete strokovno pomoč, izpolnite prosim sledeče podatke::

1. Kraj nezgode
2. Vrsta nezgode
3. Število ranjenih oseb
4. Vrsta poškodbe

## Simboli



Preberite navodilo za uporabo!



Pred vsakršnim poseganjem v črpalko vedno najprej izvlcite vtič na električnem kablu iz vtičnice na zidu.



Ne vlecite vtiča ali naprave za kabel



Prepovedano je zadrževati se v prenosnem mediju



Shranjuj/skladišči na suhem



Ni odporno proti mrazu



Opozorilo pred nevarnostjo električnega udara.



Opozorilo pred samodejnim vklopom



Oprema ni v sklopu dobave, pač pa je priporočen dodatek iz programa dodatne opreme.



Črpalko potopite v vodo – poševno.



Ročna nastavitvev



Poškodovane in/ali dotrajane električne naprave oddajte v surovino ali na ustrezno mesto.



Zavarujte pred vlago.



Ovitek mora stati navpično.

## Varnostni Napotki

**⚠ POZOR! Električni udar!**

Obstaja nevarnost poškodb zaradi električnega udara!

⚠ Uporaba naprave je možna samo z zaščitnim stikalom proti nihanju napetosti (RCD maksimalni izklopni tok je 30mA). Posvetujte se z električarjem.

Naprava ni namenjena za uporabo osebam (in otrokom) z omejenimi psihofizičnimi sposobnostmi ali brez ustreznih izkušenj ali izobrazbe, v kolikor niso pod nadzorom izkušene odrasle osebe, ki odgovarja za njihovo varnost, ali če te osebe ne dobijo napotka o načinu uporabe te naprave.

Otroci morajo biti pod nadzorom, saj je morebitno igranje z napravo zelo nevarno. Otroci in tuje osebe naj bodo varno oddaljene od naprave.

Uporaba naprave je možna samo z zaščitnim stikalom proti nihanju napetosti (RCD maksimalni izklopni tok je 30mA). Posvetujte se z električarjem.

Pred uvedbo v pogon mora strokovnjak preveriti, če naprava deluje varno in če so na voljo priključni kabli. Pri tem upoštevajte ustrezne krajevne predpise.

Za vklop naprave vtaknite vtič v električno vtičnico.

Vedno poskrbite, da bosta vtič ali vtičnica varno oddaljena od vode, zavarujte ju pred vlago.

Preverite parametre napetosti. Tehnični podatki na tipski etiketi naprave morajo ustrezati napetosti v omrežju.

Uporabljajte izključno podaljševalni kabel, ki je dovoljen za zunanjo rabo z brizgajočo vodo.

Nikoli ne vlecite za kabel priključene črpalke, je ne dvigajte in ne prenašajte zanj in ne vlecite vtiča iz vtičnice za kabel.

Pred uvedbo naprave v pogon preverite, če sta električni kabel in/ali vtič nepoškodovana.

Da se preprečijo morebitne nezgode, poskrbite za zamenjavo električnega kabla z novim. Naprave v nobenem primeru ne popravljajte sami.

Kable zavarujte pred prekomernim pregrevanjem, oljem ali ostrimi robovi.

Preden potopite, po izklopu oz. odpravljanju okvar in pred vzdrževanjem izvlcite vtiča iz vtičnice.

⚠ Kadar črpalka deluje, je osebam in živalim vstop v vodo strogo prepovedan (npr. bazen, kleti itd.).

Črpalka ne sme v nobenem primeru delovati na suho.

**⚠** Ne puščajte črpalke brez nadzora preprečite škodo zaradi nepravilne uporabe ali delovanja. Črpalko izklopite iz električnega omrežja, kadar je ne uporabljate.

Temperatura črpane tekočine ne sme presehati +35 °C.

Če izteče mazivo, lahko pride do umazanja tekočine.

V kolikor se črpalka uporablja v ribnikih, vodnjakih oziroma v ustreznih vodarnah, je potrebno brezpogojno upoštevati standarde, ki za uporabo črpalk veljajo v državi uporabe.

Uporabnik odgovarja za varnost drugih oseb, v kolikor so prisotne (npr. vodni rezervoarji).

## Delovanje

**⚠ Črpalka ne sme v nobenem primeru delovati na suho.**

## Garancija

Garancija traja 12 mesecev v primeru industrijske rabe ali 24 mesecev pri potrošniku in se začne na dan prodaje naprave.

Garancija velja le za tovarniške napake oz. napake, nastale na materialih, iz katerih je naprava izdelana. Če zahtevate popravila v okviru garancije vedno priložite veljavnen račun, ki mora vsebovati datum prodaje in podpis prodajalca.

Garancija ne velja, v kolikor napravo uporablja oseba, ki ni strokovno usposobljena, ali če do okvare pride zaradi nestrokovnega posega v napravo ali stika s tujki. Neupoštevanje navodil za uporabo in montažo ter obraba naprave tekom normalne uporabe prav tako ne sodi v sklop garancije.

Proizvajalec ne odgovarja za škode, nastale zaradi nestrokovne priključitve ali napačne uporabe.

Napravo redno pregledujte in poskrbite, da je v brezhibnem stanju.

Opozarjamo Vas na to, da v skladu z veljavnimi standardi ne odgovarjamo za škode, nastale z uporabo naših izdelkov v spodaj navedenih primerih

- Nestrokovno popraviljanje pri nepooblaščenih servisih;
- Uporaba v skladu z namenom, oz. neupoštevanje načina uporabe v neskladju z namenom;
- Preobremenjevanje črpalke s trajnim delovanjem;
- Škode nastale zaradi mraza ali druge okvare nastale pod vplivom podnebja.

Za rezervne dele in opremo veljajo enaki predpisi.

V okviru preventivnih ukrepov za preprečevanje morebitnih škod (kot npr. poplavljeni prostori itd.) zaradi nepravilnega delovanja črpalke (okvare oz. napake) je lastnik (uporabnik) dolžan ukrepati v skladu z varnostnimi predpisi (montaža alarma, rezervna črpalka itd.).

## Servis

Ali imate tehnična vprašanja? Reklamacijo? Ali potrebujete rezervne dele ali nova navodila za uporabo? Na naši spletni strani [www.guede.com](http://www.guede.com) Vam bomo v oddelku Servis hitro pomagali. Prosimo, pomagajte nam, da bomo lahko mi pomagali vam. Da lahko Vašo napravo v primeru reklamiranja identificiramo, prosimo, da nam pošljete serijsko številko, št. naročila in leto izdelave. Vse navedene podatke boste našli na tipski etiketi. Da imate vse navedene informacije pri roki, jih prosim vnesite tu

Serijska številka:

Kataloška številka:

Leto izdelave:

## Vzdrževanje

**⚠** Pred vsakršnim poseganjem v črpalko vedno najprej izvlecite vtič na električnem kablu iz vtičnice na zidu.

Pred vsako uporabo črpalke jo vizualno pregledjte in se prepričajte, če sta črpalka, predvsem pa omrežni kabel nepoškodovana.

Uporaba poškodovane črpalke ali njenih delov je njena uporaba prepovedana.

V kolikor ima črpalka okvaru, mora za popravilo poskrbeti izključno servis GÜDE. Uporabljate pa lahko le originalne rezervne dele.

Da bi tesnilom črpalke zagotovili dolgo življenjsko dobo priporočamo, da črpalko v rednih presledkih izplaknete s čisto vodo.

Jeseni izlijte vodo ali druge tekočine, ki bi lahko zmrznile, da se naprava pozimi zaradi mraza ne poškoduje. Pred transportiranjem izključite vtič iz vtičnice na zidu! Črpalka mora biti povsem izpraznjena in shranjena na mesto, zaščiteno od mraza. Da se mehanska tesnila ne zlepijo, črpalke redno izpirajte z ustreznim oljem (npr. rastlinskim oljem).

Le redno vzdrževana in dobro negovana naprava lahko zanesljivo služi svojemu namenu. Nezadostno ali neredno vzdrževanje in nega lahko povzroči nepričakovane nezgode ali poškodbe.

## Odstranjevanje

⌘ Ne mečite el. naprav med gospodinjske odpadke. Na podlagi evropske smernice 2002/96/EG o starejših električnih in elektronskih napravah in prenosa narodnih pravic mora biti urejeno pravilno zbiranje obrabljenih električnih naprav, le te pa morajo biti pravilno ekološko recilirane. Recilažna varianta za nabavo in pošiljanje nazaj Lastnik elektronske naprave je dolžan alternativno namesto pošiljanja nazaj sodelovati pri strokovni oceni v primeru lastništva. Staro napravo odložite na ustrezno mesto, ki poskrbi za odstranitev v smislu narodnega predpisa za kroženje odpadkov. Ne tiče se opreme in pripomočkov, ki so priključene na stare naprave in ne vsebujejo električnih delov.



## Plan nadziranja in vzdrževanja











Časovni interval	Opis	Druge podrobnosti
Po potrebi in stopnji onesaženosti.	Čiščenje in izpiranje.	preverite delovanje plavajočega stikala.

## Okvare – vzroki – način odpravljanja

Okvara	Vzrok	Rešitev
Motor se ni vključil.	Ni toka. Kolo črpalke je blokirano  Plovno stikalo je v izklopljenem položaju.	Preverite parametre napetosti Preglejte, če se v kolesu črpalke ne nahajajo nobeni tujki. Preverite nivo vode
Črpalka ne sesa	Črpalka je brez vode Nivo vode je prenizek  Priključek cevi za močno zmanjša  Kolo črpalke je zamašeno	Pustite, da se sprostijo zračni mehurčki → <sup>5</sup> Izklopite črpalko, nivo vode se mora dvigniti. Izberite tako velikega cevni priključkom Zamenjajte Cev Odstranite zamašitev.
Toplotni senzor izklaplja črpalko → <sup>7</sup>	Sesalna košara je onesažena.  Previsoka temperatura vode Črpalka neprenehoma teče pri maksimalnem pritisku.	Sesalno košaro očistite in pustite da se črpalka ohladi. Znižajte temperaturo vode Poskrbite za bolj pogoste premore.
Priteka premalo vode	Sesalna košara je onesažena. Vodna gladina hitro pada Maksimalna prenosna višina je prekoračena Prenosni vod je zlomljen	Očistite sesalno košaro Zagotovite zadosten pritok Preverite dolžino prenosne poti Preverite prenosni vod

## Tehnički podaci

### Potopna crpka za crpljenje taloga GS 4003

Br. za narudžbu.....	05306
 Priključak.....	230 V/ 50 Hz
 Snaga motora P1.....	400 W
 Maks. dubina uranjanja.....	4 m
 Najveća dobavna visina.....	5,5 m
 Najveća dobavna količina.....	8000 l/h
 Najveća dopuštena veličina čestica.....	25 mm
 Najveća dopuštena temperatura vode.....	35°C
 Navoj crijevnog priključka.....	1 ¼" IG
 Stupanj zaštite.....	IP X8
 Masa.....	3,25 kg



Pumpu koristite tek nakon što ste pročitali i shvatili sve upute navedene u naputku za upotrebu.

Pridržavajte se svih sigurnosnih uputa navedenih u naputku za korištenje. Uvijek se ponašajte odgovorno prema trećim osobama.

U slučaju bilo kakve sumnje u vezi instalacije i korištenja uređaja obratite se klijentskom servisu.

## Namjenska uporaba

Pumpa služi isključivo za odvodnjavanje, pretakanje i pražnjenje spremnika u zgradama, u dvorištima te u području poljoprivrede.

U slučaju nepoštivanja odredbi opće važećih propisa i uputa navedenih u ovom Naputku za uporabu proizvođač stroja ne snosi nikakvu odgovornost za eventualne štete.

## Oznaka uređaja

- 1 | Prekidač s plovkom
- 2 | Vakuumski držač
- 3 | Priključak za crpku
- 4 | Kut priključenja crpke
- 5 | Priključno grlo za cijev
- 6 | Rukohvat
- 7 | Kabel za napajanje

 Pumpa nije prikladna za dugotrajni rad (na primjer kao cirkulacijska pumpa u ribnjacima ili potocima). U takvom slučaju se na odgovarajući način smanjuje radni vijek pumpe. U takvim slučajevima koristite uklopni sat i pravite odgovarajuće pauze između pojedinačnih radnih ciklusa.

 Pumpa nije prikladna kao trajna automatska zaštita od prepunjavanja cisterni, bunara niti za reguliranje razine podzemne vode u podrumskim prostorima.

 Nemojte koristiti pumpu za crpljenje pitke vode!

 Pumpa ne smije biti priključena na postojeću vodovodnu mrežu kao uređaj za povećanje tlaka.

## Zahtjevi na osoblje

Prije rukovanja sa strojem korisnik je dužan pažljivo pročitati naputak za uporabu.

**Kvalifikacija** : Osim detaljnog upoznavanja sa strojem od strane stručnjaka nije potrebna nikakva posebna kvalifikacija..

**Minimalna starost korisnika** : Sa strojem smiju raditi samo osobe koje su navršile 16 godina. Iznimku predstavljaju samo maloljetne osobe u okviru programa stručne prakse i obrazovanja pod nadzorom voditelja praktične nastave.

**Obuka**: Korištenje stroja zahtijeva samo odgovarajuću opću obuku odnosno objašnjenje od strane stručnjaka odnosno postupanje u skladu s naputkom za korištenje stroja. Specijalna obuka nije neophodna.

Osoblje stroja snosi odgovornost prema trećim osobama za sve štete ili rizike.

Osigurajte da se u zoni opasnosti ne zadržavaju osobe.

## Postupanje u slučaju nužde

Pružite povrijeđenoj osobi prvu pomoć koja odgovara vrsti ozljede i odmah potražite liječničku pomoć. Štitite ozlijeđenu osobu od drugih ozljeda i probajte je smiriti. Za slučaj nesreća i ozljeda na radnom mjestu mora biti na raspolaganju priručna ljekarna za pružanje prve pomoći prema standardu DIN 13164. Upotrebjeni materijal iz priručne ljekarne treba zatim odmah dopuniti. Jako tražite liječničku pomoć, navedite slijedeće podatke:

1. Mjesto nezgode
2. Vrsta nezgode
3. Broj ozlijeđenih osoba
4. Vrsta ozljede

## Simboli



Pročitajte naputak za korištenje



Prije izvođenja bilo kakvih radova na pumpi neophodno je izvaditi utikač priključnog kabela iz mrežne utičnice.



Zabranjeno je povlačiti kabal / prenositi pumpu držeći je za kabal



Zabranjeno je zadržavati se u crpljenom mediju.



Čuvati/uskladištiti na suhom



Nije otporno protiv mraza



Pozor - opasnost od električnog napona



Upozorenje - pazite na automatsko pokretanje opreme



Oprema – nije uključeno u obim isporuke, preporučuje se dopuna iz programa opreme.



Crpku uronite u vodu pod kutom.



Ručno podešavanje



Oštećeni ili dotrajali električni odnosno elektronski uređaji moraju biti predani u centar za skupljanje otpada ove vrste.



Čuvati od vlage



Pakiranje mora biti obrnuto prema gore

## Sigurnosne Upute



**POZOR! Opasnost od strujnog udara!**

Postoji opasnost od ozljeda uslijed strujnog udara!



Stroj smije biti priključen samo na utičnicu sa zaštitnim prekidačem za zaštitu od struje greške (RCD maks. Struja greške 30mA). Obratite se Vašem električaru.

Ovim uređajem ne smiju rukovati osobe (niti деца) s ograničenim fizičkim, senzoričkim ili psihičkim sposobnostima niti osobe koje nemaju dovoljno iskustvo s rukovanjem uređajima ove vrste i/ili osobe koje ne posjeduju odgovarajuće znanje u vezi upotrebe ovih uređaja. Ove osobe smiju koristiti ovaj uređaj samo pod nadzorom stručno osposobljene osobe koja će osigurati njihovu sigurnost na radu ili će im predati odgovarajuće upute za korištenje istog.

Neophodno je nadzirati djecu i spriječiti da se igraju s aparatom. Osigurajte da se djeca i neovlaštene osobe zadržavaju na dovoljnoj udaljenosti od stroja.

Stroj smije biti priključen samo na utičnicu sa zaštitnim prekidačem za zaštitu od struje greške (RCD maks. Struja greške 30mA). Obratite se Vašem električaru.

Prije puštanja postrojenja u pogon stručno osposobljeni električar mora provjeriti da su poduzete propisane mjere zaštite. Pritom je neophodno pridržavati se važećih narodnih propisa.

Postrojenje mora biti priključeno u utičnicu.

Osigurajte da se utičnica nalazi na dovoljnoj udaljenosti od vode te da je na odgovarajući način zaštićena od vlage.

Provjerite napon u mreži. Tehnički podaci navedeni na natpisnoj pločici postrojenja moraju odgovarati naponu u električnoj mreži.

Koristite isključivo kabal koji je prikladan za upotrebu u vanjskoj sredini i zaštićen od prskanja vode.

Pumpu koja je priključena u mrežu nikada nemojte držati za kabal, uranjati, podizati niti prevoziti!

Prije puštanja u pogon provjerite da nije oštećen električni kabel i/ili utičnica

Radi izbjegavanja opasnosti oštećeni mrežni priključni kabel mora zamijenjen isključivo od strane proizvođača. Ni u kom slučaju ne izvodite popravak aparata sami.

Štitite kabel od visokih temperatura, ulja i dodira s oštrim ivicama.

Prije potapanja, stavljanja van pogona, otklanjanja kvarova i održavanja izvadite utikač iz utičnice.

⚠ Ako je pumpa u pogonu, u tečnosti koju želite crpsti ne smiju se zadržavati niti uranjati osobe niti životinje (na primjer bazeni, podrumi itd.).

U svakom slučaju spriječite suhi rad pumpe.

⚠ Nikada nemojte ostavljati pumpu bez nadzora kako biste spriječili eventualne štete uslijed neispravnog funkcioniranja pumpe. Ako pumpu ne koristite, izvadite utikač priključnog kabla iz mreže.

Temperatura crpljene tečnosti ne smije prekoračiti +35 °C.

U slučaju istjecanja maziva može doći do onečišćenja tečnosti.

Ako se pumpa koristi u ribnjacima, bunarima itd. te u odgovarajućim vodoopskrbnim sustavima, neophodno je pridržavati se važećih standarda za korištenje pumpi u predmetnoj državi.

Korisnik snosi odgovornost prema trećim osobama za štete nastale u vezi s korištenjem pumpe (vodovodne stanice itd.).

## Rad

⚠ U svakom slučaju spriječite suhi rad pumpe.

## Jamstvo

Garantni rok je 12 mjeseci prilikom industrijske uporabe, a 24 mjeseca za potrošača i počinje na dan prodaje uređaja.

Jamstvo se odnosi isključivo na mane/kvarove uzrokovane zbog mana materijala ili tvorničke greške. U slučaju reklamacije unutar jamstvenog roka neophodno je dostaviti originalni račun kao potvrdu o kupnji, s navedenim datumom prodaje.

Jamstvo ne pokriva kvarove nastale uslijed nestručne upotrebe proizvoda kao što su na primjer preopterećenje, nasilno korištenje, oštećenje uslijed nestručnogeovlaštenog zahvata ili kvarovi nastali u dodiru sa stranim predmetima. Jamstvo ne pokriva niti štete nastale uslijed nepoštivanja naputka za upotrebu i montažu te uobičajeno habanje proizvoda.

Proizvođač ne snosi odgovornost za štete nastale uslijed nestručne instalacije ili nestručnog korištenja pumpe.

U redovnim vremenskim intervalima potrebno je provjeravati tehničko stanje opreme.

Želimo upozoriti na činjenicu da u skladu s važećim propisima ne snosimo odgovornost za štete nastale u vezi s našim proizvodima u dole navedenim slučajevima

- Nestručni popravci izvršeni od strane neautoriziranih servisa;
- Korištenje opreme koje je protivno namjeni odnosno nepoštivanje uputa o namjeni opreme;
- Preopterećenje pumpe kontinuiranim korištenjem;
- Štete nastale uslijed mraza i drugi kvarovi uzrokovani uslijed vremenskih prilika;

Pro dilly prislusenstvii plati tytēz p'edpisy.

Radi sprječavanja odnosno izbjegavanja eventualnih šteta (na primjer poplavlivanje prostorija itd.) uslijed neispravnog korištenja pumpe (kvarovi odnosno mane pumpe) vlasnik (korisnik) pumpe dužan je poduzeti odgovarajuće mjere sigurnosti (montaža alarma, rezervna pumpa itd.).

## Servis

Imate li tehnička pitanja? Želite podnijeti reklamaciju? Potrebni su Vam rezervni dijelovi ili naputak za upotrebu? Na našem homepage [www.guede.com](http://www.guede.com) u sekciji Servis ćemo Vam pomoći, brzo i bez nepotrebnog papirologije. Molimo Vas da nam pomognete pomoći Vam. Radi jednostavne identifikacije Vašeg stroja u slučaju podnošenja reklamacije, potreban nam je serijski broj proizvoda, broj za narudžbu te godina proizvodnje. Svi ovi podaci navedeni su na tipskoj pločici stroja. Kako biste imali ove podatke uvijek pri ruci, upišite ih, molim, u dole navedena polja.

Serijski broj:

Broj za narudžbu:

Godina proizvodnje:

## Održavanje

 Prije izvođenja bilo kakvih radova na pumpi neophodno je izvaditi utikač priključnog kabela iz mrežne utičnice.

Prije upotrebe pumpe izvršite vizualni pregled i provjerite stanje i eventualna oštećenja mrežnog kabela i utikača.

U slučaju oštećenja uređaja ili zaštitnih elemenata pumpa se ne smije koristiti.

Ako je crpka u kvaru, mora servis isključivo realizirati firma GÜDE. Dozvoljeno je koristiti isključivo originalne rezervne dijelove.

Radi osiguranja dugog radnog vijeka brtvila preporučljivo je redovito ispirati pumpu čistom vodom.

Prije uskladištenja pumpe u zimskom periodu provjerite da se u unutrašnjosti pumpe ne nalazi voda, u protivnom može doći do uništenja pumpe. Prije transporta pumpe izvadite utikač priključnog kabela iz mreže! Pumpa mora biti potpuno ispražnjena prije uskladištenja, s time da moraju biti poduzete mjere za zaštitu pumpe od zamrzavanja. Radi sprječavanja ljepljenja mehaničkih brtvila izvršite ispiranje pumpe odgovarajućim uljem (na primjer biljnim uljem).

Samo redovito održavanje i tehnički pregledi mogu osigurati ispravno funkcioniranje pumpe. Nedovoljno ili neodgovarajuće održavanje mogu dovesti do nepredvidivih šteta ili ozljeda.

## Likvidacija

 Zabranjeno je stavljati dotrajale električne uređaje u kontejnere za komunalni otpad. Sukladno Europskoj direktivi 2002/96/EZ za dotrajale električne i elektronske uređaje i uvođenja iste u narodno zakonodavstvo neophodno je osigurati sortiranje otpada odnosno dotrajalih električnih uređaja te njihovu ekološku reciklažu. Alternativno rješenje reciklaže umjesto vraćanja dotrajalog uređaja Vlasnik dotrajalog električnog uređaja dužan je, umjesto vraćanja dotrajalog uređaja aktivno sudjelovati kod stručnog zbrinjavanja otpada u njegovom vlasništvu. Stari uređaj se može predati centru za skupljanje otpada ove vrste koji će osigurati likvidaciju dotrajalog uređaja u skladu s važećim narodnim zakonom o postupanju s otpadima. To se ne odnosi na pribor i dodatne dijelove koji su priključeni na dotrajale uređaje i ne sadrže metalne dijelove.

## Plan tehničkih pregleda i održavanja

Vremenski interval	Opis	Eventualno i drugi detalji
Prema potrebi i stupnju onečišćenja	Čišćenje i ispiranje.	Provjerite rad prekidača plovka.











## Kvarovi – uzroci - način otklanjanja

Kvar	Uzrok	Način otklanjanja
Motor se pali	Nema napona u mreži Blokada kotača pumpe  Sklopka s plovkom u isključenom položaju	Provjerite napon u mreži Vizualno provjerite da se na kotaču pumpe ne nalaze strani predmeti. Provjerite razinu vode
Pumpa ne usiše vodu	U pumpi nema vode Preniska razina vode  Priključak crijeva uvelike smanjuje  Kotač pumpe je začepljen	Osigurajte oslobađanje/ispuštanje zračnih mjehurića → <sup>5</sup> Isključite pumpu, razina vode se mora podići. Odaberite kao veliki spoj crijeva Zamijenite priključak cijevi Uklonite uzrok začepljenja
Toplotni senzor isključuje pumpu → <sup>7</sup>	Onečišćenje usisnog koša  Previsoka temperatura vode Pumpa trajno radi pod maksimalnim tlakom.	Očistite usisni koš i pričekajte dok se pumpa ne ohladi. Smanjite temperaturu vode Pravite češće pauze
Nedovoljna količina vode za crpljenje	Onečišćenje usisnog koša Brzo padanje razine vode Prekoračena je maksimalna dobavna visina pumpe Crijevo za dopremanje vode je savijeno	Očistite usisni koš Osigurajte dovod dovoljne količine vode Provjerite dužinu dobavne trase Provjerite vodove za dopremanje vode

## Технически данни

### ПОТОПЯЕМА ПОМПА ЗА ОТПАДНИ ВОДИ GS 4003

Заявка №.....05306

	Присъединение.....	230 V/ 50 Hz
	Мощност на мотора P1.....	400 W
	Макс. дълбочина на потапяне.....	4 m
	Макс. височина на транспортиране.....	5,5 m
	Макс. транспортирано количество.....	8000 l/h
	Макс. големина на зърното.....	25 mm
	Макс. температура на водата.....	35°C
	Резба за присъединяване на маркуча.....	1 ¼" IG
	Степен на защита.....	IP X8
	Тегло.....	3,25 kg



Използвайте помпата едва след като внимателно сте прочели и разбрали упътването за

обслужване. Спазвайте всички инструкции за безопасност посочени в упътването. Дръжте се отговорно спрямо трети лица.

Ако имате съмнения относно свързването и обслужването на уреда, обърнете се към клиентски сервис.

## Използване в съответствие с предназначението

Помпата е предназначена предимно за отводняване, изпомпване и изпразване на съдове в дома, в градината и в земеделието

При неспазване на разпоредбите от общо валидните предписания и разпоредби от това упътване производителя не може да се вини за възникнали щети

## Описание на уреда

- 1 | включвателя на рпоплавъка
- 2 | Вакуумчета
- 3 | Свързване на помпата
- 4 | Ъгъл на свързване на помпата
- 5 | Присъединяващо гърло за маркуча
- 6 | Дръжка
- 7 | Захранващ кабел

 Помпата не е подходяща за продължителна работа (напр. като циркуляционна помпа в езера или потоци). Годността при този начин на експлоатация по съответен начин се съкращава. В този случай използвайте включващ часовник и осигурете достатъчна фаза за почивка между работните цикли.

 Помпата не е подходяща като непрекъснат автоматичен предпазител против претичане на цистерни и кладенци, нито пък за регулиране на подземните води в мазета.

 Не употребявайте помпата за помпене на питейна вода!

 Помпата не може да се свързва към съществуващата водопроводна мрежа като устройство за повишаване на налягането.

## Изисквания за обслужване

Преди употреба на уреда обслужващия трябва внимателно да прочете упътването за обслужване.

**Квалификация:** Освен подробно поучение от специалист за използването на уреда не е необходима никаква специална квалификация.

**Минимална възраст:** С уреда могат да работят само лица, които са навършили 16 години. Изключения прави използването на уреда само, ако това става по време на професионалното обучение с цел постигане на умение под надзора на обучаващото лице.

**Обучение:** Използването на уреда изисква само съответно поучаване от специалист, респ. упътване за обслужване. Специално обучение не е необходимо.

Обслужващия отговаря за злополуки или опасности спрямо трети лица.

Обърнете внимание за това в опасната област да не се задържа никой!

## Поведение в случай на беда

Окажете при злополука съответната първа помощ и повикайте колкото се може по бързо квалифицирана медицинска помощ. Предпазете пострадалия от други злополуки и го успокойте. Заради евентуална злополука на работното място трябва винаги да има под ръка аптечка за първа помощ според DIN 13164. Материала, който вземете от аптечката трябва да бъде допълнен веднага.

Ако искате помощ, посочете тези данни:

1. Място на злополуката
2. Вид на злополуката
3. Брой на ранените
4. Вид нараняване

## Символи



Прочетете упътването за обслужване



Преди извършване на каквато и да било работа по помпата винаги най-напред извадете щепсела на захранващия кабел от щепселната кутия.



Забранено е да се дърпа / премества с носене за кабела



Забранено е да се стои в транспортната среда



Да се постави/съхранява на сухо



Не е мразоустойчива



Предупреждение за опасно електрическо напрежение



Предупреждение пред автоматично задвижване



Принадлежности – в обема на доставката не е включено, препоръчаното добавяне от програмата на принадлежностите.



Натопете помпата във водата под ъгъл



Ръчна настройка



Дефектни и/или ликвидирани електрически или електронни уреди трябва да се предадат в съответните пунктове за събиране.



Пазете пред влага



Опаковката трябва да бъде насочена нагоре

## Указания За Безопасност

### ⚠ ВНИМАНИЕ! Удар от електрически ток!

Съществува риск за злополука от електрически ток!

⚠ Работата е разрешена само с предпазен изключвател против погрешен ток (RCD макс. погрешен ток 30mA). Моля, попитайте своя електрогехник.

Този уред не е предвиден да се използва от лица (включително деца) с ограничени физически, органолептични и духовни способности или от лица, които нямат опит / или познания, освен ако те не се намират под надзора на лице, отговарящо за тяхната безопасност или са инструктирани от него, как да из

Децата трябва да се намират под надзор, за да е сигурно, че не играят с уреда. Винаги дръжте деца и неупълномощени лица извън обсега на уреда.

Работата е разрешена само с предпазен изключвател против погрешен ток (RCD макс. погрешен ток 30mA). Моля, попитайте своя електрогехник.

Преди пускане в действие електротехник трябва изцяло да провери, дали са на лице изискваните електрически мерки за безопасност. Трябва да се спазват съответните национални разпоредби. Електрическото включване се извършва в щепселната кутия.

Необходимо е да се внимава за това, присъединяващата щепселна кутия да бъде отдалечена от вода и влага и щепсела да бъде пазен пред влага.

Проверете напрежението. Техническите данни посочени на типовата табелка трябва да отговарят на напрежението на електрическата мрежа.



Използвайте само удължителен кабел одобрен за работа на открито с пръскаща вода.

Никога не хващайте за кабела помпа включена в мрежата, не я потапяйте и не я вдигайте е пренасяйте!

Преди включване на уреда в експлоатация проверете, дали не е повреден електрически кабел или щепселната кутия.

За да се предотвратят опасности, повредения съединителен проводник трябва да се замени от производителя.. При никакви обстоятелства не извършвайте ремонти сами.

Пазете кабела пред прекомерни температури, масло и остри ръбове

Преди потапяне, след изваждане от експлоатация, при отстраняване на повреди и преди поддръжка извадете щепсела.

**⚠** Когато помпата работи в изпомпаната течност не трябва да се намират или да се потапят в нея хора нито животни (напр. басейни, мази и т.н.)

В никакъв случай помпата не бива да работи на сухо.

**⚠** Не използвайте помпата без надзор, за да предотвратите последвали щети в резултат на евентуални погрешни функции. Когато не използвате помпата задължително я изключете от мрежата.

Температурата на изпомпаната течност не трябва да надвиши +35 °C.

Ако изтекат смазочни средства може да се стигне до замърсяване на течността.

Когато помпата се използва в езера, кладенци и т.н. и в съответни водопроводни станции непременно трябва да се спазват съществуващите норми за употреба на помпи в дадената държава.

Потребителя отговаря спрямо трети лица що се отнася до употребата на помпата (водопроводни станции и т.н.)

## Работа

**⚠ В никакъв случай помпата не бива да работи на сухо.**

## Гаранция

Гаранционния срок представлява 12 месеца при промишлена употреба, 24 месеца за потребители и започва от деня на закупуване на уреда.

Гаранцията се отнася изключително за недостатъци причинени поради дефекти на материала или фабрични дефекти. При упражняване на рекламации в гаранционния срок прибавете оригинален документ от закупуването с дата на покупката

От право на гаранция са изключени непрофесионална употреба като напр. претоварване на уреда, употреба със сила, увреждане от чуждо лице или от чужд предмет. Неспазване на упътването за употреба и упътването за монтаж и нормалното износване също са изключени от гаранция.

За щети в резултат на непрофесионално инсталиране или непрофесионална експлоатация на помпата производителя не гарантира.

Устройството трябва да се контролира в редовни интервали от време с оглед на неговото безупречно състояние.

Предупреждаваме Ви, че според съществуващите норми не носим отговорност за щети причинени евентуално с наши уреди в долу посочените случаи

- Непрофесионални ремонти, извършени от неоторизирани сервиси;
- Употреба в противоречие с предназначението респ. неспазване на употребата в съответствие с предназначението;
- Претоварване на помпата с постоянна работа;
- Щети в резултат на замръзване и други дефекти причинени поради метеорологични влияния;

За частите от принадлежностите важат същите предписания.

За да се предотвратят респ. да се избегнат аевентуални щети (напр. наводнени помещения и т.н.) в резултат на погрешна работа на помпата (повреди респ. дефекти), собственика (потребителя) е длъжен да предприеме съответни мерки за безопасност (монтаж на алармено устройство, резервна помпа и подоб.).

## Сервиз

Имате ли технически въпроси? Рекламации? Необходими ли Ви са резервни части или упътване за обслужване? На нашите страници [www.guede.com](http://www.guede.com) в отдел Сервиз ще Ви помогнем бързо и без излишна бюрокрация. Помогнете ни, моля, за да можем да Ви помагаме. За да можем да идентифицираме Вашия уред в случай на рекламация, ни е необходимо да знаем неговия сериен номер, номера на продукта и година на производство. Всички тези данни ще намерите на типовата табелка. За да ги имате под ръка постоянно, запишете ги, моля, тук.

Сериен номер:

Номер на продукта:

Година на производство:

## Поддръжка

 Преди извършване на каквато и да било работа по помпата винаги най-напред извадете щепсела на захранващия кабел от щепселната кутия.

Преди всяка употреба на помпата направете визуален контрол и се убедете, че помпата особено пък захранващия кабел и щепсела не са повредени

В случай на дефект на помпата или нейни предпазни съоръжения помпата не може да се употребява

Ако помпата е повредена, ремонтът трябва да извърши единствено сервиз на GÜDE. Може да се използват само оригинални резервни части.

За да бъде гарантирана продължителна животоспособност на уплътнението на помпата, препоръчваме в редовни интервали от време помпата да се изплакне с чиста вода.

При съхранение през зимата трябва да се погрижите в уреда да няма вода, защото иначе студа може да унищожи уреда. Пред всяко преместване помпата трябва да се изключи от мрежата! Помпата трябва напълно да се източи и да се съхранява с мразоустойчива защита. Залепване на механичните уплътнения ще се предотврати като изплакнете помпата с подходящо масло (напр. растително масло)

Само редовно поддържан и обслужван уред може да бъде задоволително помагало. Недостатъчната поддръжка и грижа може да доведе до неочаквани инциденти и злополуки.

## Ликвидация

 Не изхвърляйте електрическите уреди като битови отпадъци. Съгласно европейските директиви 2002/96/EG за старите електрически и електронни уреди и прехвърляне в националното законодателство трябва да се извършва отделно събиране на износените електрически уреди и същите трябва екологично да се рециклират. Рециклационна алтернатива за предизвикване на изпращане обратно Собственика на електрическия уред е длъжен алтернативно вместо изпращане обратно да взаимодейства при професионалното оценяване в случай на собственост. Стария уред също може да се остави в пункт за събиране, който ще извърши ликвидацията по смисъла на националния закон за повторно стопанисване и отпадъците. Не се отнася до части от оборудването и помагалата, които са свързани към стари уреди и не съдържат електрически компоненти.

## План на прегледи и поддръжка

Интервал от време	Описание	Евент. други детайли
Според нуждите и степента на замърсяване	Почистване и изплакване.	Проверете функцията на включването на поплавка.

## Повреди – причини - отстранение

Повреда	Причина	Отстранение
Мотора не се задвижва	Липсва мрежово напрежение Блокирано колело на помпата  Включвателя на поплавка е в изключено положение	Проверете напрежението Направете визуален контрол, дали в колелото на помпата няма някакви чужди тела. Проверете нивото на водата
Помпата не засмуква	Помпата е без вода Прекалено ниско ниво на водата  Маркуч връзка намалява значително  Задръстено колело на помпата	Оставете въздушните мехури да се освободят → [5] Изключете помпата, нивото на водата трябва да се повиши. Изберете по-голям маркуч Înlocuiți conectare furtun Отстранете задръстването
Топлинния сензор изключва помпата → [7]	Замърсен засмукващ кош  Прекалено висока температура на водата Помпата работи постоянно при максимално налягане	Почистете засмукващия кош и оставете помпата да изстине Понижете температурата на водата Включете по-чести почивки
Недостатъчно количество изпомпвана вода	Замърсен засмукващ кош Нивото на водата бързо се понижава Максималната височина на транспортиране е надвишена Пречупване в инсталацията за транспортиране	Почистете засмукващия кош Осигурете достатъчен приток Проверете дължината на транспортното трасе Проверете инсталацията за транспортиране

## Date Tehnice

### Pompă submersibilă pentru ape murdare GS 4003

Comandă nr.....05306

 Racord..... 230 V/ 50 Hz

 Putere motor P1 .....400 W

 Adâncime max. de imersiune.....4 m

 Înălțimea max. de transport.....5,5 m

 Cantitate max. transportată.....8000 l/h

 Granulometrie max. ....25 mm

 Temperatura max. a apei.....35°C

 Filet de racord pentru furtun..... 1 ¼" IG

 Gradul de protecție ..... IP X8

 Greutate.....3,25 kg



Utilizați pompa abia după ce ați citit cu atenție și ați înțeles modul de operare. Respectați toate instrucțiunile de securitate cuprinse în manual. Comportați-vă cu responsabilitate față de terțe persoane.

Dacă aveți dubii referitor la conectarea și operarea utilajului, apălați la serviciul pentru clienți.

## Utilizare conform destinației

Pompa este destinată în deosebi în scopuri de drenare, pompare și golirea recipientelor în casă, grădină, în curte și în agricultură.

Nerespectând prevederile din prescripțiile și instrucțiunile general valabile cuprinse în prezentul manual, producătorul nu poate fi răspunzător de daunele survenite.

## Descriere utilaj

- 1 | Comutatorului plutitor
- 2 | Ventuză
- 3 | Conectare pompă
- 4 | Unghi de conectare pompă
- 5 | Doză de racordare pentru furtun
- 6 | Mâner
- 7 | Cablu de alimentare

 Nu este indicat ca pompa să funcționeze în regim de durată (de ex. ca o pompă de circulație în pârâu sau heleșteu). Durata de viață, cu o astfel de exploatare, se va diminua în mod corespunzător. În astfel de cazuri folosiți temporizatoare, asigurând faza de pauză suficient de lungă între două cicluri de funcționare.

 Pompa nu este indicată ca o siguranță automată permanentă împotriva supra-umplerii cisternelor, a pâraielor, și nici pentru reglementarea apelor subterane în spațiile pivnițelor.

 Nu utilizați pompa pentru pomparea apei potabile!

 Pompa nu poate fi conectată la rețeaua de apă existentă ca o instalație care să majoreze presiunea.

## Exigențe la adresa operatorului

Operatorul trebuie ca, înainte de a folosi utilajul, să citească cu atenție modul de operare.

**Calificare:** În afară de o instruire amănunțită din partea unui specialist, nu este necesară nici o altă calificare specială pentru deservirea prezentului utilaj.

**Vârsta minimă:** Utilajul poate fi operat numai de persoane care au împlinit vârsta de 16 ani. Excepție o fac minorii în cadrul pregătirii lor profesionale pentru a obține deprinderi, aceasta doar sub supravegherea instructorului.

**Instructaj:** Utilizarea aparatului necesită numai o instruire adecvată din partea unui specialist, respectiv de modul de operare. Un instructaj special nu este necesar.

Personalul de deservire este responsabil de accidente sau periclitarea persoanelor terțe.

Aveți grijă ca nimeni să nu se găsească în zona periculoasă

## Comportament în cazuri extreme

Acordați rănitului primul ajutor și chemați într-un timp cât mai scurt ajutorul calificat al medicului. Păziți rănitul de alte accidente, și calmați-l. În cazul unui eventual accident, la locul de muncă trebuie să se găsească întotdeauna la îndemână o trusă medicală de prim-ajutor, conform normei DIN 13164. Materialul pe care îl veți consuma din trusa medicală trebuie completat imediat.

In caso di richiesta del pronto soccorso comunicare le seguenti informazioni:

1. Locul accidentului
2. Tipul accidentului
3. Numărul răniților
4. Tipul rănirii

## Simboluri



Citiți modul de utilizare.



Înainte efectuării oricărei intervenții pe pompă, întotdeauna scoateți mai întâi ștecherul cablului de alimentare din priza de la rețea.



Este interzis de a deplasa/trage de cablu



Este interzis a sta în mediul de transport



A se păstra/depozita la loc uscat



Nu este rezistent la ger



Avertizare împotriva pericolului prezentat de tensiunea electrică



Atenție la pornirea automată!



Accesoriile nu sunt conținute în volumul livrării, se recomandă completarea din programul de accesorii.



Scufundați pompa în apă în sens oblig.



Reglare manuală



Aparate electrice sau electronice defecte și /sau lichidate trebuie să fie predate la punctele de colectare corespunzătoare.



Ocroțiți de umezeală



Direcția de amplasare a ambalajului - în sus

## Instrucțiuni De Securitate

### ⚠ ATENȚIE! Electrocutare!

Există riscul de accidentare cu curent electric!

⚠ Exploatarea este permisă numai cu întrerupător de protecție împotriva curentului fals (max.RCD pentru curent fals de 30mA). Vă rog să vă informați la electricianul dumneavoastră.

Acest aparat nu este destinat pentru a fi utilizat de către persoane (inclusiv copii) cu capacități fizice, senzoriale sau intelectuale limitate sau cărora le lipsește experiența / sau le lipsesc cunoștințele necesare, cu excepția cazului în care sunt supravegheate de către o persoană care poartă răspunderea pentru siguranța lor sau au fost instruite de o asemenea persoană cu privire la modul de utilizare a aparatului.

Copii ar trebui supravegheați pentru a vă asigura că ei nu se joacă cu aparatul. Țineți copiii și persoanele străine în afara razei de acțiune a utilajului.

Exploatarea este permisă numai cu întrerupător de protecție împotriva curentului fals (max.RCD pentru curent fals de 30mA). Vă rog să vă informați la electricianul dumneavoastră.

Înainte punerii în funcțiune, un electrician competent trebuie să controleze dacă măsurile de securitate electrică cerute sunt la dispoziție. Este necesar ca, concomitent, să fie respectate și normele naționale.

Conectarea electrică se va face la priză.

Trebuie acordată o atenție deosebită prizei de conectare care trebuie să se afle la distanță de apă și umezeală, ștecherul trebuie protejat de umezeală.

Controlați tensiunea. Datele tehnice de pe plăcuța de tip trebuie să corespundă cu tensiunea rețelei electrice.

Utilizați în exclusivitate cabluri prelungitoare pentru uz extern, protejate împotriva apei care stropește.

Nu prindeți niciodată de cablu pompa conectată la rețea, nu o scufundați, nu o ridicați și nu o transportați!

Înainte de punerea în funcțiune, verificați ca priza și/sau cablul să nu fie deteriorate.

Pentru a evita producerea de prejudicii, înlocuirea unui cablu de racordare deteriorat la rețeaua electrică trebuie să se facă de către producător. În nici un caz nu efectuați reparațiile singuri.

Protejați cablul de temperaturi mari, uleiuri și muchii ascuțite.

Scoateți ștecherul din priză ori de câte ori scufundați aparatul, după scoaterea din funcțiune, în timpul înlăturării defecțiunilor și înainte de lucrări de întreținere.

⚠ Cu pompa în funcțiune este interzisă starea sau scufundarea în lichidul pompat, aceasta atât pentru oameni cât și pentru animale (de ex. piscine, pivnițe, etc.).

Pompa nu poate funcționa în nici un caz pe uscat.

⚠ Nu utilizați pompa fără supraveghere, aceasta pentru ca să puteți evita eventualele daune în cazul unor funcțiuni eronate. Dacă nu utilizați pompa, deconectați-o de la rețea.

Temperatura lichidului pompat nu trebuie să depășească +35 °C.

Pierderile de lubrifianț pot cauza poluarea lichidului pompat.

Dacă pompa se utilizează în lacuri, fântâni etc. și în uzine de apă trebuie respectate necondiționat și normele valabile pentru utilizarea pompelor în țara respectivă.

Utilizatorul este responsabil față de terțe persoane referitor la utilizarea pompei (uzine de apă, etc.).

## Funcționare

⚠ **Pompa nu poate funcționa în nici un caz pe uscat.**

## Garanție

Perioada de garanție de 12 luni la o utilizare industrială, 24 de luni pentru consumatori, începând cu data achiziției aparatului.

Garanția se referă în exclusivitate la defecțiunile provocate de defectele de material sau de producție. La reclamația în perioada de garanție trebuie prezentat documentul de achiziție original, cu data vânzării.

Garanția nu ia în considerare utilizarea neprofesională, ca de ex. suprasolicitarea utilajului, utilizarea forțată, defectarea prin intervenție străină sau cu obiecte străine. Nerespectarea modului de utilizare și de montaj ca și uzura normală de asemeni nu intră în garanție.

Producătorul nu este răspunzător de daunele survenite ca urmare a instalației sau operării neprofesionale a pompei.

Utilajul trebuie controlat în intervale regulate de timp sub aspectul stării perfecte a acestuia.

Vă atragem atenția că, conform normelor în vigoare, nu preluăm responsabilitatea pentru daunele provocate eventual de utilajele noastre în cazurile de mai jos

- Reparații neprofesionale efectuate de servisiuri fără autorizație;
- Utilizarea contrară destinației, resp. nerespectarea utilizării conform destinației;
- Suprasolicitarea pompei printr-o funcționare continuă;
- Daunele provocate de ger și alte defecte provocate de influența climei;

Aceleași prescripții sunt valabile pentru componente și accesorii.

Pentru ca să se evite, resp. să se prevină eventualele daune (de ex. inundarea încăperii, etc.) ca urmare a funcționării defectuoase a pompei (defectări, resp. defecțiuni), proprietarul (utilizatorul) este obligat să ia măsuri de securitate adecvate (montarea instalației de alarmă, pompă de rezervă, etc.)

## Service

Aveți întrebări de ordin tehnic? Reclamații? Aveți nevoie de piese de schimb sau de manualul de operare? Pe site-ul nostru [www.guede.com](http://www.guede.com), la secția de Servis vă vom ajuta în mod rapid și nebirocratic. Vă rugăm să ne ajutați să vă ajutăm. Pentru ca utilajul dvs. să poată fi identificat în caz de reclamație, avem nevoie de numărul seriei, numărul comenzii și de anul de producție. Toate aceste date le veți găsi pe plăcuța de tip. Pentru ca toate aceste date să fie mereu la îndemână, vă rugăm să le notați mai jos.

Nr. serie:

Nr. comandă:

An de producție:

## Întreținere

 Înaintea efectuării oricărei intervenții pe pompă, întotdeauna scoateți mai întâi ștecherul cablului de alimentare din priza de la rețea.

Înaintea oricărei utilizări a pompei, efectuați proba vizuală și convingeți-vă că pompa, mai ales cablul de rețea și ștecherul, nu sunt deteriorate.

Pompa nu poate fi utilizată în cazul în care este defectă pompa sau instalațiile de protecție de pe ea.

În cazul defectării pompei, reparația trebuie să fie efectuată în exclusivitate de un service GÜDE. Se pot folosi numai piese de schimb originale.

Pentru ca să se poată asigura o durată de viață îndelungată a garniturii de etanșeitate a pompei, recomandăm ca în intervale regulate să clătiți pompa cu apă curată.

În perioada de depozitare pe timpul iernii, trebuie avut grijă să nu se găsească apă în utilaj, în caz contrar gerul ar putea distruge utilajul. Înaintea fiecărui transport, pompa trebuie deconectată de la rețea! Pompa trebuie evacuată în întregime și depozitată cu o protecție antigel. Lipirea garniturilor mecanice se poate evita prin clătirea pompei.

Numai un utilaj întreținut și îngrijit cu regularitate poate fi de un ajutor real. Întreținerea și grija insuficientă de utilaj poate duce la accidente neprevăzute.

## Lichidare

 Nu lichidați aparatele electrice ca deșeuri menajere. Conform Directivei europene 2002/96/CE referitoare la aparate electrice și electronice vechi, și a transpunerii acesteia în legislațiile naționale, colectarea aparatelor electrice uzate trebuie efectuată separat, iar acestea trebuie reciclate ecologic. Alternativa de reciclare cu înapoiere: Proprietarul unui aparat electric are obligația să aleagă posibilitatea de a-l înapoia sau de a colabora la evaluarea profesională a acestuia. Un aparat vechi poate fi predat la punctele de colectare care vor efectua lichidarea în sensul legilor naționale privitor la economia de reciclare a deșeurilor. Acest lucru nu se aplică la piesele și accesoriile care fac parte din aparatele uzate și nu conțin piese electrice.

## Plan de verificări și întreținere

Interval de timp	Descriere	Ev. alte detalii
În funcție de necesitate și de gradul de murdărie	Curățarea și clătirea	Controlați funcționarea conectorului cu flotor.











## Defecțiuni - cauze - remedieri

Defecțiune	Cauză	Remediere
Motorul nu pornește	Lipsă tensiune de la rețea Roata pompei blocată  Comutatorul plutitorului în poziție deconectată	Controlați tensiunea Efectuați controlul vizual, verificați dacă în roata pompei nu se găsesc obiecte străine. Controlați nivelul apei
Pompa nu aspiră	Pompă fără apă Prea scăzut nivelul apei  Conectare furtun a redus foarte mult  Roata pompei înfundată	Faceți să se degaje bulele de aer → f5 Deconectați pompa, nivelul apei trebuie să crească. Selectați ca conexiune de mare furtun Înlocuiți conectare furtun Înlăturați înfundarea
Siguranța termică deconectează pompa → f7	Coș de aspirație murdar  Temperatura apei prea ridicată Pompa funcționează permanent cu presiune maximă.	Curățați coșul de aspirație și lăsați pompa să se răcească. Reduceți temperatura apei Faceți mai multe pauze
Apă pompată în cantitate insuficientă	Coș de aspirație cu impurități Nivelul apei coboară rapid Depășită înălțimea maximă de transport Tuburi de transport îndoite	Curățați coșul de aspirație Asigurați aflus suficient Controlați lungimea căii de transport Controlați linia de transport



## Tehnički podaci

### Potopna pumpa za pumpanje taloga GS 4003

Br. za narudžbu.....	05306
 Priključak.....	230 V/ 50 Hz
 Snaga motora P1.....	400 W
 Najveća dubina uranjanja.....	4 m
 Najveća dobavna visina.....	5,5 m
 Najveća dobavna količina.....	8000 l/h
 Najveća dopuštena veličina čestica.....	25 mm
 Najveća dopuštena temperatura vode.....	35°C
 Navoj crevnog priključka.....	1 ¼" IG
 Stupanj zaštite.....	IP X8
 Masa.....	3,25 kg



Pumpu koristite tek nakon što ste pročitali i shvatili sva uputstva navedena u uputstvu za upotrebu.

Pridržavajte se svih sigurnosnih uputstava navedenih u uputstvu za korišćenje. Uvek se ponašajte odgovorno prema trećim osobama.

U slučaju bilo kakvih sumnji u vezi sa instalacijom i korišćenjem uređaja, obratite se korisničkom servisu.

## Namenska upotreba

Pumpa služi isključivo za odvodnjavanje, pretakanje i pražnjenje rezervoara u zgradama, u dvorištima kao i u oblasti poljoprivrede.

U slučaju nepridržavanja odredbi opšte važećih propisa i uputstava navedenih u ovom Uputstvu za upotrebu, proizvođač uređaja ne snosi nikakvu odgovornost za eventualne štete.

## Oznaka aparata

- 1 | Sklopke sa plovkom
- 2 | Vakuumski držač
- 3 | Priključak za pumpu
- 4 | Kut priključenja pumpe
- 5 | Priključno grlo za cijev
- 6 | Rukohvat
- 7 | Napojni kabl

 Pumpa nije prikladna za dugotrajni rad (na primer, kao cirkulaciona pumpa u ribnjacima ili u potocima). U takvom slučaju, na određeni način se smanjuje radni vek pumpe. U takvim slučajevima, koristite uklopni sat i pravite odgovarajuće pauze između pojedinih radnih ciklusa.

 Pumpa nije prikladna kao trajna automatska zaštita od prepunjavanja cisterni, bunara niti za regulisanje nivoa podzemne vode u podrumskim prostorima.

 Nemojte koristiti pumpu za crpljenje pitke vode!

 Pumpa ne sme biti priključena na postojeću vodovodnu mrežu kao uređaj za povećanje pritiska.

## Zahtevi za osoblje

Pre rukovanja sa uređajem, korisnik je dužan da pažljivo pročita uputstvo za upotrebu.

**Kvalifikacija** : Osim detaljnog upoznavanja sa uređajem od strane stručnjaka, nije potrebna nikakva posebna kvalifikacija.

**Minimalna starost korisnika** : Sa uređajem smeju da rade samo lica koja su navršila 16 godina. Izuzetak predstavljaju jedino maloletna lica u okviru programa za sticanje stručne prakse i obrazovanja pod nadzorom izvođača praktične nastave.

**Obuka**: Korišćenje uređaja zahteva samo odgovarajuću opštu obuku odnosno objašnjenje od strane stručnjaka tj. postupanje u skladu sa uputstvom za korišćenje uređaja. Specijalna obuka nije neophodna.

Osoblje koje rukuje uređajem snosi odgovornost prema trećim licima za sve štete ili rizike.

Osigurajte da se u zoni opasnosti ne zadržavaju nikakva lica.

## Postupanje u slučaju nužde

Pružite povređenom licu prvu pomoć koja odgovara vrsti povrede i odmah potražite lekarsku pomoć. Zaštitite povređeno lice od drugih povreda i probajte da ga smirite. Za slučajeve nesreće i povreda na radnom mestu mora biti na raspolaganju i priručna apoteka za pružanje prve pomoći i to prema standardu DIN 13164. Upotrebljeni materijal iz priručne apoteke treba zatim odmah dopuniti. Ako tražite lekarsku pomoć, navedite sledeće podatke:

1. Mesto nezgode
2. Vrsta nezgode
3. Broj povređenih lica
4. Vrsta povrede

## Simboli



Pročitajte uputstvo za korišćenje



Pre izvođenja bilo kakvih radova na pumpi, neophodno je izvaditi utikač napojnog kabla iz mrežne utičnice za napajanje električnom energijom.



Zabranjeno je povlačiti kabl / prenositi pumpu držeći je za sam kabl



Zabranjeno je zadržavanje u mediju koji je predmet isisavanja (pumpanja).



Čuvati/uskladištiti na suvom



Nije otporno protiv mraza



Pažnja - opasnost od električnog napona



Upozorenje - pazite na automatsko pokretanje opreme



Oprema – nije uključena u obim isporuke, preporučuje se dopuna iz programa opreme.



Pumpu uronite u vodu pod kutom.



Ručno podešavanje



Oštećeni ili dotrajali električni odnosno elektronski uređaji moraju biti predati u centar za sakupljanje otpada takve vrste.



Čuvati od vlage



Pakovanje mora biti obrnuto, prema gore

## Upozorenja i Uputstva

### **⚠ PAŽNJA! Opasnost od strujnog udara!**

Postoji opasnost od povreda zbog strujnog udara!

⚠ Uređaj sme da bude priključen samo na utičnicu sa zaštitnim prekidačem za prekostrujnu zaštitu (RCD, maks. struja greške 30mA). Obratite se Vašem električaru.

Ovim uređajem ne smeju da rukuju lica (niti deca) sa ograničenim fizičkim, senzorskim ili psihičkim sposobnostima niti lica koja nemaju dovoljno iskustvo u rukovanju uređajima ove vrste odnosno lica koja ne poseduju odgovarajuće znanje u vezi sa upotrebom ovakvih uređaja. Ta lica smeju da koriste ovaj uređaj samo pod nadzorom stručno osposobljenog lica koje će osigurati njihovu sigurnost na radu ili će im predati odgovarajuće uputstvo za korišćenje istog.

Neophodno je nadzirati decu i sprečiti ih da se igraju sa aparatom. Osigurajte da se deca i neovlašćena lica zadržavaju na dovoljnoj udaljenosti od uređaja.

Uređaj sme da bude priključen samo na utičnicu sa zaštitnim prekidačem za prekostrujnu zaštitu (RCD, maks. struja greške 30mA). Obratite se Vašem električaru.

Pre puštanja uređaja u pogon, stručno osposobljeni električar mora proveriti da li su preduzete sve propisane mere zaštite. Pri tome je neophodno da se pridržavate važećih nacionalnih propisa.

Uređaj mora biti priključen u utičnicu radi napajanja električnom energijom.

Osigurajte da se utičnica nalazi na dovoljnoj udaljenosti od vode kao i da je na odgovarajući način zaštićena od vlage.

Proverite napon u mreži. Tehnički podaci navedeni na natpisnoj pločici uređaja moraju da odgovaraju naponu u električnoj mreži.

Koristite isključivo kabl koji je prikladan za upotrebu u spoljašnjoj sredini i koji je zaštićen od prskanja vode.

Pumpu koja je priključena u mrežu nikada nemojte

držati za kabl, uranjati je, podizati niti prevoziti!

Pre puštanja u pogon, proverite da li je oštećen električni kabl (napojni kabl) odnosno utičnica

Radi izbegavanja opasnosti, oštećeni napojni kabl mora biti zamenjen isključivo od strane proizvođača. Nikad ne izvodite popravak aparata sami.

Zaštitite kabl od visokih temperatura, ulja i dodira sa oštrim ivicama.

Pre potapanja, stavljanja van pogona, otklanjanja kvarova i radova održavanja, izvadite utikač iz utičnice za elektronapajanje.

⚠ Ako je pumpa u pogonu, u tečnosti koju želite da crpate ne smeju se zadržavati ni uranjati osobe niti životinje (na primer, u bazenima, podrumima itd.).

U svakom slučaju sprečite suvi rad pumpe.

⚠ Nikada nemojte ostavljati pumpu bez nadzora kako biste sprečili eventualne štete zbog neispravnog funkcionisanja pumpe. Ako pumpu ne koristite, izvadite utikač priključnog kabla iz mreže za elektronapajanje.

Temperatura pumpane tečnosti ne sme prekoračiti +35 °C.

U slučaju isticanja maziva, može doći do zagađivanja tečnosti.

Ako se pumpa koristi u ribnjacima, bunarima itd. kao i u odgovarajućim vodosnabdevajućim sistemima, neophodno je da se pridržavate važećih standarda za korišćenje pumpi u odnosnoj državi.

Korisnik ima odgovornost prema trećim licima za štete nastale u vezi sa korišćenjem pumpe (vodovodne stanice itd.).

## Rad

⚠ U svakom slučaju sprečite suvi rad pumpe.

## Garancija

Garancija važi 12 meseci u slučaju industrijske upotrebe, a 24 meseca za potrošača; počinje važiti na dan prodaje uređaja.

Garancija se odnosi isključivo na mane/kvarove prouzrokovane zbog mana samog materijala ili tvorničke greške. U slučaju reklamacije u okviru garantnog roka neophodno je dostaviti originalni račun kao potvrdu o kupovini i sa navedenim datumom prodaje.

Garancija ne pokriva kvarove nastale zbog nestručne upotrebe proizvoda kao što su, na primer, preopterećenje, nasilno korišćenje, oštećenje zbog nestručnogovlašćenog zahvata ili kvarovi nastali u dodiru sa stranim predmetima. Garancija ne pokriva ni štete nastale zbog nepridržavanja odredbi iz Uputstva za upotrebu i montažu i zbog uobičajenog habanja proizvoda.

Proizvođač ne snosi odgovornost za štete nastale zbog nestručne instalacije ili nestručnog korišćenja pumpe.

U redovnim vremenskim intervalima potrebno je proveravati tehničko stanje opreme.

Želimo da upozorimo na činjenicu da u skladu sa važećim propisima ne snosimo odgovornost za štete nastale u vezi sa našim proizvodima u dole navedenim slučajevima

- Nestručne popravke izvršene od strane neovlašćenih servisa;
- Korišćenje opreme koje je suprotno nameni odnosno nepridržavanje odredbi iz uputstva o nameni opreme;
- Preopterećenje pumpe kontinuiranim korišćenjem;
- Štete nastale zbog mraza i drugi kvarovi prouzrokovani zbog vremenskih prilika ;

Za delove opreme važe isti propisi.

Radi sprečavanja odnosno izbegavanja eventualnih šteta (na primer, poplavlivanje prostorija itd.) a zbog neispravnog korišćenja pumpe (kvarovi odnosno mane pumpe), vlasnik (korisnik) pumpe je dužan da preduzme odgovarajuće mere sigurnosti (montaža alarm, rezervna pumpa itd.).

## Servis

Imate li tehnička pitanja? Želite da date reklamaciju? Potrebni su Vam rezervni delovi ili uputstvo za upotrebu? Na našem homepage sajtu [www.guede.com](http://www.guede.com), u sekciji 'Servis', pomoći ćemo Vam brzo i bez nepotrebne papirologije. Molimo Vas da nam pomognete kako bismo mi pomogli Vama. Radi jednostavne identifikacije Vašeg uređaja u slučaju podnošenja reklamacije, potreban nam je serijski broj proizvoda, broj za narudžbu kao i godina proizvodnje. Svi ti podaci navedeni su na tipskoj pločici uređaja. Kako biste te podatke imali uvek pri ruci, molimo da ih upišete u dole navedena polja.

Serijski broj:

Broj za narudžbu:

Godina proizvodnje:

## Održavanje

 Pre izvođenja bilo kakvih radova na pumpi, neophodno je izvaditi utikač napojnog kabla iz mrežne utičnice za napajanje električnom energijom.

Pre upotrebe pumpe izvršite vizuelni pregled i proverite stanje i eventualna oštećenja napojnog kabla i utikača.

U slučaju oštećenja uređaja ili zaštitnih elemenata, pumpa se ne sme koristiti.

Ukoliko je pumpa u kvaru, mora servis isključivo realizirati firma GÜDE. Dozvoljeno je upotrebljavati isključivo originalne rezervne dijelove.

Radi osiguranja dugog radnog veka zaptivke, preporučljivo je redovno ispiranje pumpe čistom vodom.

Pre uskladištenja pumpe u zimskom periodu, proverite da se u unutrašnjosti pumpe ne nalazi voda, u protivnom - može doći do uništenja pumpe. Pre transporta pumpe izvadite utikač napojnog kabla iz mreže za napajanje električnom energijom! Pumpa mora biti potpuno ispražnjena pre uskladištenja s tim da moraju biti preduzete i mere za zaštitu pumpe od zamrzavanja. Radi sprečavanja lepljenja mehaničkih zaptivki, izvršite ispiranje pumpe odgovarajućim uljem (na primer, biljnim uljem).

Samo redovno održavanje i tehnički pregledi mogu osigurati ispravno funkcionisanje pumpe. Nedovoljno ili neodgovarajuće održavanje može dovesti do nepredvidivih šteta ili povreda.

## Likvidacija

 Zabranjeno je stavljanje dotrajale električne uređaje u kontejnere za komunalni otpad. Sukladno Europskoj direktivi 2002/96/EZ za dotrajale električne i elektronske uređaje i uvođenja iste u narodno zakonodavstvo neophodno je osigurati sortiranje otpada odnosno dotrajalih električnih uređaja te njihovu ekološku reciklažu. Alternativno rješenje reciklaže umjestovraćanja dotrajalog uređaja Vlasnik dotrajalog električnog uređaja dužan je, umjesto vraćanja dotrajalog uređaja aktivno sudjelovati kod stručnog zbrinjavanja otpada u njegovom vlasništvu. Stari uređaj se može predati centru za skupljanje otpada ove vrste koji će osigurati likvidaciju dotrajalog uređaja u skladu s važećim narodnim zakonom o postupanju s otpadima. To se ne odnosi na pribor i dodatne dijelove koji su priključeni na dotrajale uređaje i ne sadrže metalne dijelove.

## Plan tehničkih pregleda i održavanja











Vremenski interval	Opis	Eventualno i drugi detalji
Prema potrebi i stepenu zaprljanosti	Čišćenje i ispiranje.	Proverite rad prekidača plovka.

## Kvarovi – uzroci - način otklanjanja

Kvar	Uzrok	Način otklanjanja
Motor se pali	Nema napona u mreži Blokada točka pumpe  Sklopka sa plovkom u položaju „Isključeno“	Proverite napon u mreži Vizuelno proverite da se na točku pumpe ne nalaze strani predmeti. Proverite nivo vode
Pumpa ne usisava vodu	U pumpi nema vode Prenizak nivo vode  Priključek cevi za moćno zmanjša  Točak pumpe je začepljen	Osigurajte oslobađanje/ispuštanje vazdušnih mehurića → [5] Isključite pumpu, nivo vode se mora podići. Izberite tako velikega cevnom priključkom Zamenjajte Cev Otklonite uzrok začepljenja
Termički senzor isključuje pumpu → [7]	Prljanje usisnog koša  Previsoka temperatura vode Pumpa trajno radi pod najvećim pritiskom.	Očistite usisni koš i sačekajte dok se pumpa ne ohladi. Smanjite temperaturu vode Pravite češće pauze
Nedovoljna količina vode za crpljenje	Prljanje usisnog koša Brzo opadanje nivoa vode Prekoračena je maksimalna napojna visina pumpe Črevo za dopremanje vode je savijeno	<<Saugkorb reinigen>> Osigurajte dovod dovoljne količine vode Proverite dužinu napojne trase Proverite vodove za dopremanje vode

## Dane techniczne

### Pompa zanurzeniowa do brudnej wody GS 4003

Nr zam. ....	05306
 Przyłącze .....	230 V/ 50 Hz
 Moc silnika P1 .....	400 W
 Max. głębokość zanurzenia .....	4 m
 Max. wysokość transportowa .....	5,5 m
 Max. dostarczana ilość .....	8000 l/h
 Max. wielkość ziarna .....	25 mm
 Max. temperatura wody .....	35°C
 Nadstawka wężykowa z gwintem przyłączeniowym 1 1/4" IG AG	
 IPX8	Stopień ochrony .....
 Masa .....	3,25 kg



Pompę należy używać po starannym zapoznaniu się i zrozumieniu instrukcji obsługi. Przestrzegaj

wszystkich wskazówek zawartych w instrukcji obsługi. Postępuj odpowiedzialnie w stosunku do osób trzecich.

W przypadku wątpliwości dotyczących przyłączenia i obsługi urządzenia prosimy o kontakt z serwisem obsługi klienta.

### Użycie zgodne z przeznaczeniem

Pompa jest przeznaczona do odwadniania, przepompowywania i wypróżniania zbiorników wodnych w domu, na ogrodzie, na dworze oraz w rolnictwie.

Producent nie ponosi odpowiedzialności w przypadku nie przestrzegania przez użytkownika postanowień z zakresu ogólnych obowiązujących przepisów oraz wskazówek zawartych w niniejszej instrukcji.

### Opis urządzenia

- 1 | Przełącznik pływakowy
- 2 | Przyssawka
- 3 | Przyłącze pompy
- 4 | Kąt przyłączenia pompy
- 5 | Gardziel przyłączeniowa do węża
- 6 | Uchwyt
- 7 | Kabel zasilający

Pompa nie jest odpowiednia do długotrwałej eksploatacji (np. jako pompa cyrkulacyjna w stawach lub potokach). Przydatność do użytkowania urządzenia ulegnie w tym przypadku wyraźnemu skróceniu. W tym przypadku korzystaj z zegara sterującego i zabezpiecz odpowiednią fazę spoczynku między cyklami.

Pompa nie jest odpowiednia jako stała, automatyczny bezpiecznik chroniący przed wycieknięciem cystern i studni, ani do regeneracji wód podziemnych w piwnicach.

Pompy nie wolno używać do pompowania wody pitnej!

Nie wolno przyłączać pompy do istniejącej sieci wodociągowej jako urządzenia służące do podnoszenia ciśnienia.

### Wymogi dotyczące obsługi

Obsługa przed użyciem urządzenia powinna starannie zapoznać się z instrukcją obsługi.

**Kwalifikacje:** Oprócz szczegółowego zeszlenia przez fachowca urządzenie nie wymaga żadnej specjalistycznej kwalifikacji.

**Minimalny wiek:** Z urządzeniem może pracować tylko jedna osoba, która osiągnęła wiek 16 lat. Wyjątkiem są objęte osoby młodociane, jeżeli eksploatacja odbywa się w trakcie profesjonalnego kształcenia w celu osiągnięcia odpowiednich kwalifikacji i pod nadzorem osoby szkolącej

**Szkolenie:** Używanie urządzenia wymaga tylko krótkiego pouczenia przez fachowca lub zapoznania się z instrukcją obsługi. Nie jest wymagane żadne specjalne szkolenie.

Personel obsługi jest odpowiedzialny za wypadki oraz zaistniałe ryzyka w stosunku do osób trzecich.

Zadbaj o to, aby w otoczeniu z ryzykiem wypadku nikt nie przebywał podczas pracy urządzenia.

### Zachowanie w stanach awaryjnych

W przypadku powstania urazu należy udzielić

poszkodowanemu pierwszej pomocy i wezwać jak najszybciej fachową pomoc medyczną. Rannego należy chronić przed kolejnymi urazami i zapewnić mu spokój. Ze względu na ryzyko wypadku na stanowisku pracy powinna być zawsze dostępna apteczka pierwszej pomocy zgodnie z DIN 13164. Użyty materiał z apteczki należy bezzwłocznie uzupełnić. W przypadku wezwania pomocy należy podać następujące dane:

1. Miejsce wypadku
2. Rodzaj wypadku
3. Liczba zranionych osób
4. Rodzaj zranienia

## Symbole

	Zapoznaj się z instrukcją obsługi
	Przed rozpoczęciem pracy z pompą należy zawsze wyjąć wtyczkę kabla zasilania z gniazdka.
	Nie wolno ciągnąć za wtyczkę / przenosić za kabel
	Nie wolno przebywać w medium transportowym
	Przechowywać/magazynować w suchym miejscu
	Pompa nie jest odporna na mróz
	Ostrzeżenie przed niebezpiecznym napięciem elektrycznym
	Ostrzeżenie przed automatycznym uruchomieniem urządzenia
	Wypożyczenie – nie jest częścią dostawy, zaleca się uzupełnianie z programu dodatkowego wyposażenia.
	Pompę należy zanurzyć ukośnie w wodzie.
	Ręczne nastawienie



Wadliwe lub zlikwidowane przyrządy elektryczne lub elektroniczne należy przekazać do odpowiednich punktów zbioru.



Chronić przed wilgotnością



Opakowanie powinno być skierowane w górę

## Bezpieczeństwo Ostrzeżenie

### **⚠ UWAGA! Niebezpieczeństwo porażenia prądem elektrycznym!**

Istnieje ryzyko urazu wywołanego porażeniem prądem elektrycznym!

⚠ Eksploatacja jest dozwolona tylko z wyłącznikiem ochronnym przed prądem zmiennym (RCD max. prąd zmienny 30mA). Skonsultuj ten fakt ze swym elektrykiem.

Niniejsze urządzenie nie jest przeznaczone do używania przez osoby (łącznie dzieci) upośledzone fizycznie, umysłowo lub z niewystarczającymi doświadczeniami i brakiem wiedzy, jeżeli nie są pod nadzorem osoby odpowiedzialnej za ich bezpieczeństwo lub nie otrzymają od niej wskazówek dotyczących korzystania z urządzenia.

Dzieci powinny pozostać pod nadzorem osoby dorosłej w celu wykluczenia zabawy z urządzeniem. Dzieci i osoby niepowołane powinny pozostawać z dala od urządzenia.

Eksploatacja jest dozwolona tylko z wyłącznikiem ochronnym przed prądem zmiennym (RCD max. prąd zmienny 30mA). Skonsultuj ten fakt ze swym elektrykiem.

Przed uruchomieniem kompetentny elektryk powinien skontrolować, czy do dyspozycji są wymagane zabiegi bezpieczeństwa. Jednocześnie należy przestrzegać odpowiednich przepisów państwowych.

Urządzenie należy podłączyć do gniazdka zasilającego.

Należy zadbać aby gniazdko zasilania znajdowało się w dostatecznej odległości od wody i wilgotności, a wtyczka była chroniona przed wilgotnością.

Skontroluj napięcie. Dane techniczne podane na tabliczce znamionowej powinny zgadzać z napięciem sieci elektrycznej.

Używaj wyłącznie przedłużaczy przeznaczonych do użytku zewnętrznego w środowisku z obecnością

wody.

Pompę przyłączoną do sieci nie wolno ciągnąć za kabel, zanurzać, podnosić oraz przemieszczać!

Przed uruchomieniem urządzenie skontroluj, czy nie kabel elektryczny lub gniazdko nie są uszkodzone.

Uszkodzony kabel sieciowy należy bezzwłocznie wymienić u producenta w celu wykluczenia ryzyka urazu. Pod żadnym względem nie wolno prowadzić napraw samemu.

Kabel należy chronić przed działaniem wysokich i niskich temperatur, oleju oraz kontaktem z ostrymi krawędziami.

Przed zanurzeniem, po wykluczeniu z eksploatacji, przy usuwaniu usterek oraz przed rozpoczęciem konserwacji należy najpierw wyciągnąć wtyczkę z gniazdka.

**⚠** Podczas pracy pompy w pompowanej cieczy nie powinny się zanurzać ludzie oraz zwierzęta (np. baseny, piwnice itd.).

Pompa nie powinna nigdy pracować na sucho.

**⚠** Pompę nie należy eksploatować bez nadzoru, aby unikać ewentualnych szkód w efekcie ewentualnych błędnych funkcji. Pompę należy odłączyć od sieci jeżeli nie jest ona używana.

Temperatura pompowanej cieczy nie powinna przekraczać +35 °C.

W przypadku wycieku smaru mogłoby dojść do zanieczyszczenia sieci.

W przypadku użycia pompy w stawach, studniach itd. oraz w ewentualnych wieżach ciśnienie należy bezwarunkowo przestrzegać norm obowiązujących w przypadku użycia pomp w danym kraju.

Użytkownik ponosi odpowiedzialność w stosunku do osób trzecich w zakresie eksploatacji urządzenia (wieże ciśnień itd.).

## Eksploatacja

**⚠ Pompa nie powinna nigdy pracować na sucho.**

## Gwarancja

Okres gwarancji wynosi 12 miesięcy przy użyciu przemysłowym, 24 miesięcy w przypadku użytkowników indywidualnych i zaczyna obowiązywać w dniu zakupu urządzenia.

Gwarancja obejmuje wyłącznie wady materiałowe lub produkcyjne. W przypadku reklamacji w okresie gwarancyjnym należy przedłożyć oryginalny dokument potwierdzający zakup urządzenia.

Gwarancją nie są objęte usterki powstałe w wyniku niefachowej obsługi jak np. przeciążenie urządzenia, użycie siły, uszkodzenie w wyniku interwencji z zewnątrz lub przez przedmioty obce. Nie stosowanie się do instrukcji obsługi i montażu oraz normalne zużycie nie jest również objęte gwarancją.

Producent nie ponosi odpowiedzialności za szkody powstałe w wyniku niefachowej instalacji lub nieprawidłowej eksploatacji pompy.

Urządzenie należy kontrolować w regularnych przedziałach czasu z punktu widzenia jego nieawaryjnego stanu.

Zwracamy uwagę, że zgodnie z obowiązującymi normami nie ponosimy odpowiedzialność za szkody powstałe przez nasze urządzenia w podanych poniżej przypadkach +++ Prowadzone w niefachowy sposób naprawy wykonywane przez nieautoryzowane serwisy;+++ Użycie niezgodne z przeznaczeniem lub nieprawidłowe użycie zgodnie z przeznaczeniem;+++ Przeciążenie pompy w efekcie nieprzerwanej eksploatacji;+++ Szkody w powstałe w efekcie działania morzu oraz inne wady powstałe w wyniku działania czynników atmosferycznych; Niniejsze przepisy dotyczą również elementów wyposażenia.

Chcąc zapobiec ewentualnym szkodom (np. zalane pomieszczenia itp.) w efekcie wadliwej eksploatacji pompy (awarie lub usterki) właściciel (użytkownik) jest zobowiązany wdrożyć odpowiednie kroki bezpieczeństwa (montaż urządzeń alarmowych, pompa rezerwowa itp.).



## Serwis

Masz dodatkowe pytania techniczne? Wątpliwości dotyczące reklamacji? Potrzebujesz części zamiennych lub instrukcji obsługi? Na naszej stronie internetowej [www.guede.com](http://www.guede.com) w dziale Serwis chętnie i szybko pomożemy rozwiązać każdy problem. Pozwól sobie pomóc. W celu łatwej identyfikacji urządzenia w przypadku reklamacji, potrzebujemy numer seryjny, numer zamówienia oraz rok produkcji. Wszystkie dane można znaleźć na tabliczce znamionowej. Warto je zapisać, aby je mieć zawsze pod ręką.

Numer seryjny:

Numer zamówienia:

Numer produkcji:

## Konserwacja

 Przed prowadzeniem jakichkolwiek prac z pompą należy najpierw wyciągnąć wtyczkę kabla zasilającego z gniazdka.

Przed każdym użyciem pompy skontroluj wizualnie pompę, wypróbuj i upewnij się, że pompa, a w szczególności kabel zasilający i wtyczka nie są uszkodzone.

W przypadku uszkodzenia pompy lub elementów ochronnych urządzenia nie wolno korzystać z pompy.

W przypadku awarii pompy naprawa powinna być przeprowadzona wyłącznie przez serwis GÜDE. Należy używać wyłącznie oryginalnych części zamiennych.

W celu zagwarantowania długiego okresu użytkowania pompy zaleca się jej przepłukanie wodą w regularnych interwałach.

Podczas przechowywania w okresie zimowym należy zabezpieczyć, aby w urządzeniu nie pozostała woda, która może prowadzić do uszkodzenia urządzenia.

Przed każdym transportem należy odłączyć pompę z sieci! Pompa powinna być w pełni wypuszczona i przechowywana z ochroną mrozooodporną. Przyklejnie uszczelek mechanicznych należy przeprowadzić po wypłukaniu pompy odpowiednim olejem (np. olejem roślinnym).

Tylko regularnie konserwowane i pielęgnowane urządzenie może być niezawodnym pomocnikiem w pracy. Nieodpowiednia konserwacja i troska o urządzenie może prowadzić do powstania przypadkowych urazów i wypadków przy pracy.

## Likwidacja urządzenia

 Urządzenia elektryczne nie należy likwidować w identyczny sposób jak odpady komunalne. Zgodnie z Dyrektywą UE 2002/96/EG o starych urządzeniach elektrycznych i elektronicznych oraz przekazania do praca narodowego powinien być zagwarantowany osobny odbiór zużytych urządzeń elektrycznych i zagwarantowana ekologiczna recykklacja. Alternatywa recykacyjna przy zwrocie wyrobu Właściciel urządzenia elektrycznego jest zobowiązany pod współpracy przy wyborze alternatywnego miejsca w przypadku prawa własności. Stare urządzenie należy przekazać do odpowiedniego miejsca odbioru, które dokona likwidacji urządzenia zgodnie z przepisami krajowymi o zagospodarowaniu odpadami. Nie dotyczy to części wyposażenia i pomocy, które są dołączone do starego urządzenia i nie zawierają żadnych elementów elektrycznych.

## Plan przeglądów i konserwacji











Interwał czasowy	Opis	Ewentualne pozostałe szczegóły
Według potrzeby i stopnia zanieczyszczenia	Czyszczenie i przepłukanie.	Skontroluj funkcjonowanie wyłącznika pływakowego.

## Usterki – przyczyny - usuwanie

Usterka	Przyczyna	Usuwanie
Silnik nie zacznie pracować	Brak napięcia sieciowego Zablokowane koło pompy  Włacznik pływakowy jest w pozycji wyłączony	Skontroluj napięcie Skontroluj wizualnie, czy w kole pompy nie znajdują się przedmioty obce. Skontroluj poziom wody
Pompa nie zasysa	Pompa bez wody Zbyt niski poziom wody  Przyłącze wężykowe ulegnie wyraźnemu obniżeniu  Zatkane koło pompy	Wypuść pęcherze powietrza → f5 Wyłącz pompę, poziom wody powinien wzrosnąć. Wybierz wielkość węża Wymień węża Usuń przyczynę zatkania
Czujnik temperatury uruchomi pompę → f7	Zabrudzony kosz ssący  Zbyt wysoka temperatura wody Pompa pracuje stale przy maksymalnym ciśnieniu.	Wyczyść kosz ssący i odstaw pompę do wystygnięcia. Obniż temperaturę wody Stosuj częstsze przerwy w pracy
Nie wystarczająca ilość pompowanej wody	Zabrudzony kosz ssący Poziom wody szybko spada Maksymalna wysokość transportowa przekroczona Przełom w przewodach doprowadzających	Wyczyść kosz ssący Zabezpiecz wystarczający dopływ Skontroluj długość drogi transportowej Skontroluj przewody doprowadzające

## Datos técnicos

### Bomba sumergible para aguas residuales GS 4003

N.º de artículo .....	05306
 Conexión.....	230 V/50 Hz
 Potencia del motor P1 .....	400 W
 Profundidad máx. de inmersión .....	4 m
 Altura máx. de bombeo.....	5,5 m
 Caudal máx.....	8000 l/h
 Tamaño máx. de partículas.....	25 mm
 Temperatura máx. del agua .....	35 °C
 Rosca de conexión de la manguera ....	1 ¼" IG AG
 Grado de protección:.....	IP X8
 Peso.....	3,25 kg



No utilice el dispositivo hasta que haya leído detenidamente y entendido el manual de instrucciones. Tenga en cuenta todas las instrucciones de seguridad incluidas en el manual. Actúe de manera responsable con el resto de personas.

En caso de duda acerca de la conexión y el manejo del dispositivo, póngase en contacto con el servicio de atención al cliente.

## Uso previsto

La bomba está diseñada exclusivamente para el drenaje, la recirculación y el bombeo de agua en contenedores en hogares, jardines, patios y en el sector agrícola.

El fabricante no asume responsabilidad alguna por daños causados debido al incumplimiento de las disposiciones de las normas generales vigentes, así como de las disposiciones de este manual.

## Descripción del dispositivo

- 1 | Interruptor de flotador
- 2 | Pata con ventosa
- 3 | Conexión de la bomba
- 4 | Ángulo de conexión de la bomba
- 5 | Tobera de conexión de manguera
- 6 | Asa de transporte
- 7 | Cable de conexión

 La bomba no es apta para un funcionamiento prolongado (por ejemplo, como bomba de recirculación en estanques o para arroyos). Si se utiliza de este modo, la vida útil se verá reducida. En este caso, utilice un temporizador y asegúrese de dejar fases de descanso suficientes entre los ciclos de funcionamiento.

 La bomba no es apta como protección de desbordamiento continua y automática de cisternas y pozos, así como para la regulación de aguas subterráneas en sótanos.

 ¡La bomba no debe utilizarse para bombear agua potable!

 La bomba no debe conectarse a la red de agua corriente existente como intensificador de presión.

## Requisitos del operario

El operario debe leer detenidamente y entender el manual de instrucciones antes de utilizar el dispositivo.

**Cualificación:** Aparte de haber recibido una instrucción detallada por parte de una persona competente, no es necesaria ninguna cualificación especial para el uso del dispositivo.

**Edad mínima:** Solo personas que ya hayan cumplido los 16 años de edad pueden utilizar el dispositivo. Una excepción será el uso por parte de adolescentes en caso de formación profesional para conseguir su capacitación bajo la supervisión de un instructor.

**Capacitación:** El uso del dispositivo solo requiere una instrucción adecuada por parte de un especialista y el manual de instrucciones. No es necesaria una capacitación especial.

El operario es responsable en caso de accidentes o peligros respecto a terceros.

Asegúrese de que no haya personas presentes en el área de peligro.

## Comportamiento en caso de emergencia

Lleve a cabo las medidas de primeros auxilios necesarias para la lesión correspondiente y solicite asistencia médica cualificada lo más rápido posible. Mantenga a la persona afectada protegida de otros posibles daños y tranquilízela. En caso de accidente, se debe disponer siempre de un botiquín de primeros auxilios según DIN 13164 en el lugar de trabajo. Cualquier material retirado del botiquín de primeros auxilios debe ser repuesto inmediatamente. Cuando solicite ayuda, proporcione la siguiente información:

1. Lugar del accidente
2. Tipo de accidente
3. Número de afectados
4. Tipo de lesiones

## Símbolos



Leer el manual de instrucciones



Antes de llevar a cabo cualquier trabajo en el dispositivo, desconecte el enchufe de la toma de corriente.



Prohibido tirar/transportar tirando del cable



Prohibido permanecer en el líquido a bombear



Almacenar en un lugar seco



No resistente a las heladas



Advertencia de tensión eléctrica peligrosa



Advertencia de arranque automático



Accesorios – No incluidos en el volumen de suministro, se recomienda añadirlos al catálogo de accesorios.



Sumergir la bomba en agua de forma oblicua



Ajustes manuales



Los dispositivos eléctricos o electrónicos dañados y/o a eliminar deben entregarse en los puntos de recogida adecuados para su reciclaje.



Proteger de la humedad



Orientar el embalaje hacia arriba

## Instrucciones de seguridad



**¡PELIGRO! ¡Descarga eléctrica!**

¡Existe peligro de lesiones por corriente eléctrica!



El funcionamiento solo está permitido con un interruptor diferencial (corriente de fuga máx. del ID 30 mA). Por favor, consulte a su electricista.

Este dispositivo no es apto para su uso por parte de personas (incl. niños) con capacidades físicas, sensoriales o mentales limitadas o con falta de experiencia o conocimientos, a no ser que estén supervisados por una persona responsable de su seguridad o hayan recibido instrucciones de dicha persona sobre el uso del dispositivo.

Deberá supervisarse a los niños para garantizar que no jueguen con el dispositivo. Advierta siempre a los niños y a las personas no autorizadas que se mantengan alejados del dispositivo.

El funcionamiento solo está permitido con un interruptor diferencial (corriente de fuga máx. del ID 30 mA). Por favor, consulte a su electricista.

Antes de la puesta en marcha, un electricista responsable deberá comprobar que se dispone de las medidas de seguridad eléctrica necesarias. Deberá tenerse en cuenta la normativa nacional.

La conexión eléctrica debe realizarse a través de una toma de corriente.

Deberá prestarse atención a que la toma de corriente de conexión esté alejada del agua y de cualquier otro líquido. Además, el enchufe deberá estar protegido de la humedad.

Compruebe el voltaje. Los datos técnicos indicados en la placa de características deben corresponder a la tensión de la red eléctrica.

Utilice únicamente un cable alargador protegido contra salpicaduras y apto para su uso en exteriores. ¡Nunca coja, sumerja, levante o transporte la bomba

conectada eléctricamente por el cable!

Antes de la puesta en marcha del dispositivo, compruebe que el cable eléctrico y/o el enchufe no presenten daños.

Con el fin de evitar peligros, el fabricante deberá reemplazar un cable de alimentación dañado. No realice nunca reparaciones por sí mismo bajo ninguna circunstancia.

Proteja el cable del calor, aceites y bordes afilados.

Desconecte el enchufe antes de sumergirla, al dejar de utilizarla, al subsanar fallo y antes de los trabajos de mantenimiento.

⚠ Cuando la bomba esté en funcionamiento, ninguna persona ni mascota deberá permanecer ni sumergirse en el líquido a bombear (por ejemplo, piscinas, sótanos, etc.).

La bomba no debe funcionar en seco bajo ningún concepto.

⚠ Nunca deje la bomba sin supervisión para evitar posibles daños o fallos de funcionamiento. Desconecte la bomba de la red eléctrica si no va a utilizarla.

La temperatura del líquido bombeado no debe superar los +35 °C.

Las fugas de lubricante pueden provocar la contaminación del líquido.

En caso de que la bomba se utilice en estanques, pozos, etc., así como en los sistemas de agua correspondientes, deberán tenerse en cuenta obligatoriamente las normas aplicables al uso de bombas en el país en cuestión.

El usuario es responsable respecto a terceros en relación al uso de la bomba (sistema de agua, etc.).

## Funcionamiento

⚠ **La bomba no debe funcionar en seco bajo ningún concepto.**

## Garantía

El periodo de garantía es de 12 meses para un uso

industrial y de 24 meses para consumidores privados. Este comenzará en el momento de la compra del dispositivo.

La garantía cubre únicamente defectos causados por fallos de material o de fabricación. En caso de reclamación por un defecto a efectos de la garantía, deberá presentarse la factura original con la fecha de compra.

Queda excluido de la garantía cualquier uso no autorizado, tales como la sobrecarga del dispositivo, el uso de la violencia o daños causados por influencias externas o cuerpos extraños. El incumplimiento de las instrucciones de uso y montaje y el desgaste normal también están excluidos de la garantía.

GÜDE no asume responsabilidad alguna por los daños provocados por una instalación o funcionamiento incorrectos de la bomba.

El equipo deberá inspeccionarse a intervalos regulares con el fin de comprobar su perfecto estado de funcionamiento.

Le recordamos que, de conformidad con las normas aplicables, no asumiremos responsabilidad alguna por los daños causados por nuestros dispositivos, tal y como se indica a continuación.

- Reparaciones inadecuadas realizadas por centros de servicio no autorizados.
- Uso indebido o inobservancia del uso previsto.
- Sobrecarga de la bomba debido al funcionamiento continuo.
- Daños por heladas y otros defectos causados por influencias de la intemperie.

Lo mismo se aplica a los accesorios.

Para evitar y prevenir posibles daños (por ejemplo, salas inundadas, etc.) como consecuencia de un funcionamiento inadecuado de la bomba (debido a fallos o defectos), el propietario (usuario) está obligado a tomar las medidas de seguridad adecuadas (instalación de un dispositivo de alarma, bomba de reserva, etc.).

## Servicio

¿Tiene alguna pregunta técnica? ¿Una reclamación? ¿Necesita alguna pieza de repuesto o un manual de instrucciones? En el sitio web de la empresa Güde GmbH & Co. KG ([www.guede.com](http://www.guede.com)), en la sección de Servicio, le ayudaremos de forma rápida y lo menos burocrática posible. Por favor, ayúdenos a ayudarlo. Para poder identificar su dispositivo en caso de reclamación, necesitamos el número de serie, así como el número de artículo y el año de construcción. Encontrará todos estos datos en la placa de características. Por favor, introduzca los siguientes datos a continuación para poder tenerlos siempre a mano.

Número de serie:

Número de artículo:

Año de construcción:

## Mantenimiento

 Antes de llevar a cabo cualquier trabajo en el dispositivo, desconecte el enchufe de la toma de corriente.

Realice siempre una inspección visual antes del uso para determinar si el dispositivo, en particular el cable de alimentación y el enchufe, están dañados.

El dispositivo no debe utilizarse en caso de que esté dañado o de que los dispositivos de seguridad no funcionen correctamente.

Si la bomba estuviera defectuosa, la reparación deberá llevarla a cabo exclusivamente el servicio técnico de GÜDE. Solo deben utilizarse piezas de repuesto originales.

Para garantizar una vida útil prolongada de las juntas de la bomba, recomendamos enjuagar la bomba con agua limpia a intervalos regulares.

Durante su almacenamiento en invierno, asegúrese de que no haya agua en el dispositivo. De lo contrario, el efecto de las heladas dañaría el dispositivo. ¡La bomba deberá desconectarse de la red eléctrica para su transporte! La bomba debe almacenarse completamente vacía y protegida frente a heladas. Enjuagando la bomba con aceite apropiado (por ejemplo, aceite vegetal) se reduce la adherencia de las juntas mecánicas.

Solo un dispositivo bien cuidado y con un mantenimiento periódico puede ser un recurso satisfactorio. Un mantenimiento o cuidado insuficientes pueden ser origen de accidentes y lesiones no previsibles.



## Eliminación

 No elimine los electrodomésticos junto con la basura doméstica. De conformidad con la Directiva Europea 2002/96/CE sobre residuos de aparatos eléctricos y electrónicos, así como su implementación en la legislación nacional, los aparatos eléctricos usados deben recogerse por separado y reciclarse de forma respetuosa con el medioambiente. Alternativa de reciclaje a la solicitud de devolución El propietario del aparato eléctrico está obligado alternativamente a cooperar en la correcta recuperación en caso de abandono de la propiedad en lugar de la devolución. El aparato usado también se puede entregar a un punto de recogida para este fin, el cual se encarga de su eliminación de conformidad con la ley nacional alemana de gestión de residuos en ciclo cerrado. Los accesorios y dispositivo auxiliares sin componentes eléctricos conectados al aparato usado no se verán afectados.

## Plan de inspección y mantenimiento

Intervalo de tiempo	Descripción	Otros posibles trabajos
En función de la necesidad y el grado de suciedad	Limpiar y enjuagar	Comprobar el funcionamiento del interruptor flotante

## Fallos – Causas – Resolución

Fallo	Causa	Resolución
El motor no arranca.	No hay tensión de red Impulsor de la bomba bloqueado  Interruptor flotante en posición de desconexión	<<Comprobar el voltaje>> Inspeccionar visualmente el impulsor de la bomba en busca de objetos extraños. Comprobar el nivel del agua
La bomba no succiona	Carcasa de la bomba sin agua Nivel de agua demasiado bajo  Conexión de la manguera demasiado reducida  Impulsor de la bomba obstruido	Purgar las burbujas de aire →  Apagar la bomba, el nivel del agua debe aumentar.  Seleccionar la conexión de manguera lo más grande posible Cambiar la conexión de la manguera Eliminar la obstrucción
El termostato desconecta la bomba → 	Filtro sucio  Temperatura del agua demasiado alta La bomba funciona de forma continua contra la presión máxima.	Limpiar el filtro y dejar que la bomba se enfríe. Reducir la temperatura del agua Aumentar la frecuencia de las pausas
Caudal de agua bombeada insuficiente	Filtro sucio El nivel del agua baja rápidamente Altura máxima excedida Doble en el conducto de bombeo	Limpiar el filtro Asegurar que haya flujo residual suficiente Comprobar la longitud del trayecto de bombeo Comprobar el conducto de bombeo

**Original – EG-Konformitätserklärung**

Hiermit erklären wir, dass die nachfolgend bezeichneten Geräte aufgrund ihrer Konzipierung und Bauart sowie in den von uns in Verkehr gebrachten Ausführungen den einschlägigen, grundlegenden Sicherheits- und Gesundheitsanforderungen der EG-Richtlinien entsprechen. Bei einer nicht mit uns abgestimmten Änderung der Geräte verliert diese Erklärung ihre Gültigkeit.

**Translation of the EC-Declaration of Conformity**

We, hereby declare the conception and construction of the below mentioned appliances correspond - at the type of construction being launched - to appropriate basic safety and hygienic requirements of EC Directives.

In case of any change to the appliance not discussed with us the Declaration expires.

**Traduction de la déclaration de conformité CE**

Nous déclarons par la présente, que les appareils indiqués ci-dessous répondent, du point de vue de leur conception, construction et réalisation ainsi que leur mise sur le marché, aux exigences fondamentales en matière de santé et d'hygiène des directives CE.

Toute modification de l'appareil non autorisée entraîne la perte de validité de la présente déclaration.

**Traduzione della dichiarazione di conformità CE**

Dichiariamo con il presente noi, che la concezione e costruzione degli apparecchi elencati, nelle realizzazioni che stiamo introducendo alla vendita, sono conforme ai requisiti principali delle direttive CE sulla sicurezza ed igiene.

Nel caso della modifica dell'apparecchio da noi non autorizzata, la presente dichiarazione perde la propria validità.

**Vertaling van de EG-Conformiteitverklaring**

Hiermede verklaren wij, dat de genoemde machine, op grond van zijn ontwerp en bouwwijze, evenals de door ons in omloop gebrachte uitvoeringen, aan de desbetreffende fundamentele veiligheids- en gezondheidverordeningen van de EG-richtlijnen voldoen.

Bij een niet met ons overeengekomen wijziging aan het apparaat verliest deze verklaring haar geldigheid.

**Příklad prohlášení o shodě EU**

Tímto prohlašujeme my, že koncepce a konstrukce uvedených přístrojů v provedeních, která uvádíme do oběhu, odpovídá příslušným základním požadavkům směrnice EU na bezpečnost a hygienu.

V případě změny přístroje, která s námi nebyla konzultována, ztrácí toho prohlášení svou platnost.

**Peklad vyhlásenie o zhode EU**

Týmto vyhlasujeme my, že koncepcia a konštrukcia uvedených prístrojov vo vyhotoveniach, ktoré uvádzame do obehu, zodpovedá príslušným základným požiadavkám smernice EÚ na bezpečnosť a hygienu.

V prípade zmeny prístroja, ktorá s nami nebola konzultovaná, stráca toho vyhlásenie svoju platnosť.

**Fordításá azonossági nyilatkozat EU**

Ezzel kijelentjük mi, hogy a lentiekben megjelölt gépipari termék, koncepciója és tervezése, az általunk forgalomba kerülő kivitelezésben, megfelel az EU illetékes biztonsági és higiéniai szabályzatok alapkövetelményeinek.

A gépen, a velünk való konzultáció nélkül végzett változások esetén, a jelen nyilatkozat érvényességét veszti.

**Prevod izjava o ustreznosti EU**

S tem izjavljamo, da koncepcija in konstrukcija navedenih naprav v izvedbah, ki jih uvajamo na trg, odgovarja pristojnim osnovnim zahtevam smernic EU za varnost in higijeno.

V primeru spremembe naprave, o kateri se niste posvetovali z nami, ta izjava izgubi svojo veljavnost.

**Prevođenje u Izjava o sukladnosti EU**

Ovime izjavljujemo da koncepcija i konstrukcija navedenih strojeva u izvedbi u kojoj se isti puštaju u promet, udovoljavaju odgovarajućim osnovnim zahtjevima smjernica EU u području sigurnosti i higijene. Ova izjava prestaje važiti u slučaju promjene opreme izvršene bez naše suglasnosti.

**Превод на Декларация за съответствие с ЕС**

С това декларираме ние, че концепцията и конструкцията на посочените уреди в изпълнения, които пускаме в обръщение, отговарят на съответните изисквания на инструкциите на ЕС за безопасност и хигиена.

В случай на изменение на уреда, което не е било консултирано с нас, тази декларация губи своята валидност.

**Traducere a declarație de conformitate UE**

Prin prezenta noi declarăm, că concepția și construcția utilajelor prezentate, în execuția în care sunt puse în circulație, sunt conforme cu exigențele de bază aferente directivelor UE privind securitatea și igiena. În cazul modificărilor pe utilaj care nu au fost consultate cu noi, prezenta declarație își pierde valabilitatea.

**Prevođenje u Izjava o usklađenosti sa propisima EU**

Ovim izjavljujemo da koncepcija i konstrukcija navedenih uređaja, a u izvedbi u kojoj se isti puštaju u promet, zadovoljavaju odgovarajuće osnovne zahteve iz direktiva EU u vezi sa sigurnošću i higijenom. Ova izjava prestaje da važi u slučaju promena na opremi izvršenih bez naše saglasnosti.

**Tłumaczenie Deklaracji zgodności WE**

Niniejszym oświadczamy, my że koncepcja i konstrukcja przedstawionych poniżej urządzeń w wersji, która jest wprowadzona do obiegu, odpowiada stosownym podsta-wowym wymogom dyrektyw UE dotyczących bezpieczeństwa i higieny.

Niniejsza deklaracja przestaje obowiązywać w przypadku zmiany urządzenia, która nie została z nami skonsultowana.

**AT uygunluk beyanı tercümesi**

Beyan ederiz ki aşağıda belirtilen piyasaya sürdüğümüz modellerin tasarım ve yapılın itibarıyla güvenli ve hijyen ile ilgili AB yönetmeliklerine uygun olduğunu beyan ederiz.

Aletlerde bize danışılmadan yapılacak bir değişikliğin durumunda işbu beyanname geçerliliğini yitirir.

**Traducción De La Declaración De Conformidad Ce Original**

Por la presente declaramos que, debido a su diseño y construcción, los dispositivos descritos a continuación, en los modelos comercializados por nuestra parte, cumplen con los requisitos fundamentales de seguridad y salud de las Directivas CE.

En caso de modificación no autorizada de los dispositivos, esta declaración perderá su validez.



Schmutzwassertauchpumpe

Submersibilese wagepump | Pompe a egout submersibile | Ponorné kalvové čerpadlo | Potopna črpalka za crpanje usedlin | Vuilwatersompelpompe | Pompa sommersaper fanghi | Merülő zatsziszivattyú | Potopna črpalka za crpanje usedlin | Potopna črпка za crpljenje taloga | POMPA SUBMERSIBILA PENTRU APE MURDARE | ПОТОПЯМА ПОМПА ЗА ОТПАДНИ ВОДИ

5306

Impos Schmutzwassertauchpumpe GS 4003

**Einschlägige EG-Richtlinien**

Appropriate EU Directives | Directives CE applicables | Prohlášení o shodě EU | Vyhlášení o zhode EU | Desbetreffende EG-Richtlijnen | Direttive CE applicabili | Illetékes EU előírások | Primjenjive smjernice EU | Uporabne smernice EU | Directive UE aferente | Съответни наредби на ЕС | Primjenjive smjernice EU | Stosowne dyrektywy UE | Ilgiji AB yönnetmelikleri | Directivas CE pertinentes

- |  |  |
|--|--|
| <input checked="" type="checkbox"/> 2014/35 EU             | <input checked="" type="checkbox"/> 2014/30/EU |
| <input type="checkbox"/> 1935/2004/EC                      | <input type="checkbox"/> 1907/2006/EC          |
| <input checked="" type="checkbox"/> 2011/65/EU&2015/863/EU | <input type="checkbox"/> 2016/426/EU           |
| <input type="checkbox"/> 2016/425/EU (PPE)                 | <input type="checkbox"/> 2019/1784/EU          |
| <input type="checkbox"/> 2015/1188/EU                      | <input type="checkbox"/> 2014/29/EU            |
| <input type="checkbox"/> 2006/42 EC                        | <input type="checkbox"/>                       |

 Annex IV

Notified Body Name:  
No: Address:

Type Ex. Cert.-No.:

- 97/68/EC\_&2016/1628/EU  
Emission No.:
- 2000/14/EC\_2005/88/EC

**Konformitätsbewertungsverfahren**

Method of compliance assessment | Méthodes d'évaluation de la conformité | Modo di valutazione della conformità | Conformiteitsbeoordelingsprocedure | Způsob posouzení shody | Spôsob posúdenia zhody | Az azonosság megítélésének a módja | Način presoje istovetnosti | Način ocenjivanja skladnosti | Начин на обсъждане на сходство | Modul de evaluare a conformității | Način ocenjivanja usklađenosti | Uygunluk deęerlendirme usulü | Metoda oceny zgodności | Procedimiento de evaluación de la conformidad

**Annex VI**

Wolpertshausen, 23.06.2022

**Steffen Linkohr**

**Geschäftsführer** | Managing Director | Gérant | Amministratore delegato | Bedrijfsleider | Jednatel | Konateľ | Ügyvezető igazgató | Direktro | Direktor | Управител | Administrator | Direktor | Sirket temsilcisi | Durektor | Director General  
Just in Time GmbH, Birkichstraße 6, 74549 Wolpertshausen, Germany

**Joachim Bürkle**

Just in Time GmbH, Birkichstraße 6, 74549 Wolpertshausen, Germany

**Bevollmächtigt die technischen Unterlagen zusammenzustellen.**

Authorized to compile the technical file | Autorisé à compiler la documentation technique | Autorizzato alla preparazione della documentazione tecnica | Gemachtigd voor samenstelling van de technische documenten | Zplnomocněn k sestavování technických podkladů, | Splnomocnený zostaviť technické podklady. | Műszaki dokumentáció összeállítására felhatalmazva | Pooblaščen za izdelavo spisov tehnične dokumentacije. | Ovlašten za formiranje tehničke dokumentacije. | Упълномощен за съставяне на техническата документация | Импутерниц сá elaboraze documentația tehnică. | Ovlašten za formiranje tehničke dokumentacije. | Teknik evrakları hazırlamakla görevlendirilmiştir. | Upehnomocniony do zestawienia danych technicznych | Autorizado para la redacción de los documentos técnicos

**Angewandte harmonisierte Normen**

Harmonised standards used | Normes harmonisées applicables | Použité harmonizované normy | Použité harmonizované normy | Gebruikte harmoniserende normen | Applicate norme armonizzate | Használt harmonizált normák | Primljenjeni harmonizirani standardi | Uporabljeni usklajeni standardi | Norme armonizate folosite | Исползовани хармонизирани норми | Primljenjeni harmonizirani standardi | Wykorzystane zharmonizowane normy | Kullanılan uyum normları | Normas armonizadas aplicadas  
EN 60335-1:2012/A11:2014

EN 60335-2-41:2003/A2:2010

EN 62233:2008;AFPS GS 2014:01; EN 62321:2009

EN 55014-1:2017

EN 55015-2:2015

EN 61000-3-2:2014

EN 61000-3-3:2013

**Garantierter Schalleistungspegel**

Guaranteed sound power level | Niveau de puissance acoustique garanti | Livello di potenza sonora garantito | Gegarandeerd geluidsdrukniveau | Zaručená hladina akustického výkonu | Garantovaná hladina akustického výkonu | Garantált akusztikus teljesítményszint | Zajámčena ravan akustične zmogljivosti | Garantirana razina akustične snage | Гарантирано ниво на звукова мощност | Nivelul garantat al puterii sunetului | Garantovani nivo akustične snage | Garanti edilen gürlütlü emisyonu seviyesi | Gwarantowany poziom mocy akustycznej | Nivel de potencia sonora garantizado

**L<sub>WA</sub> dB (A)****Gemessener Schalleistungspegel**

Measured sound power level | Niveau de puissance acoustique mesuré | Livello di potenza sonora misurato | Gemeten geluidsdrukniveau | Naměřená hladina akustického výkonu | Nameraná hladina akustického výkonu | Mért akusztikus teljesítményszint | Zajámčena ravan akustične zmogljivosti | Izmjerena razina akustične snage | Измерено ниво на звукова мощност | Nivel măsurat al puterii sunetului | Izmereni nivo akustične snage | Ölçülen gürlütlü emisyonu seviyesi | Zmierzony poziom mocy akustycznej | Nivel de potencia sonora medido

**L<sub>WA</sub> dB (A)**

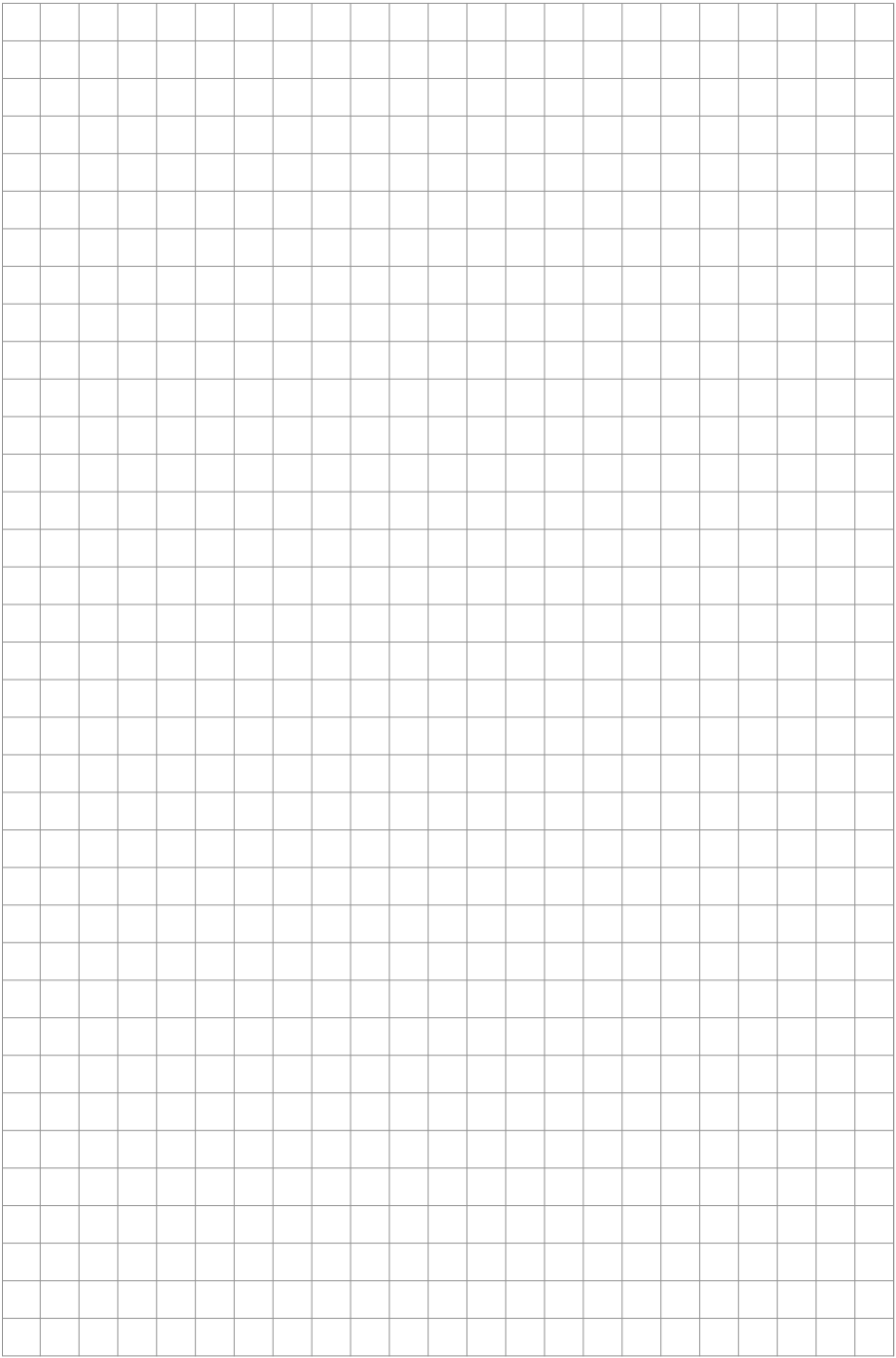

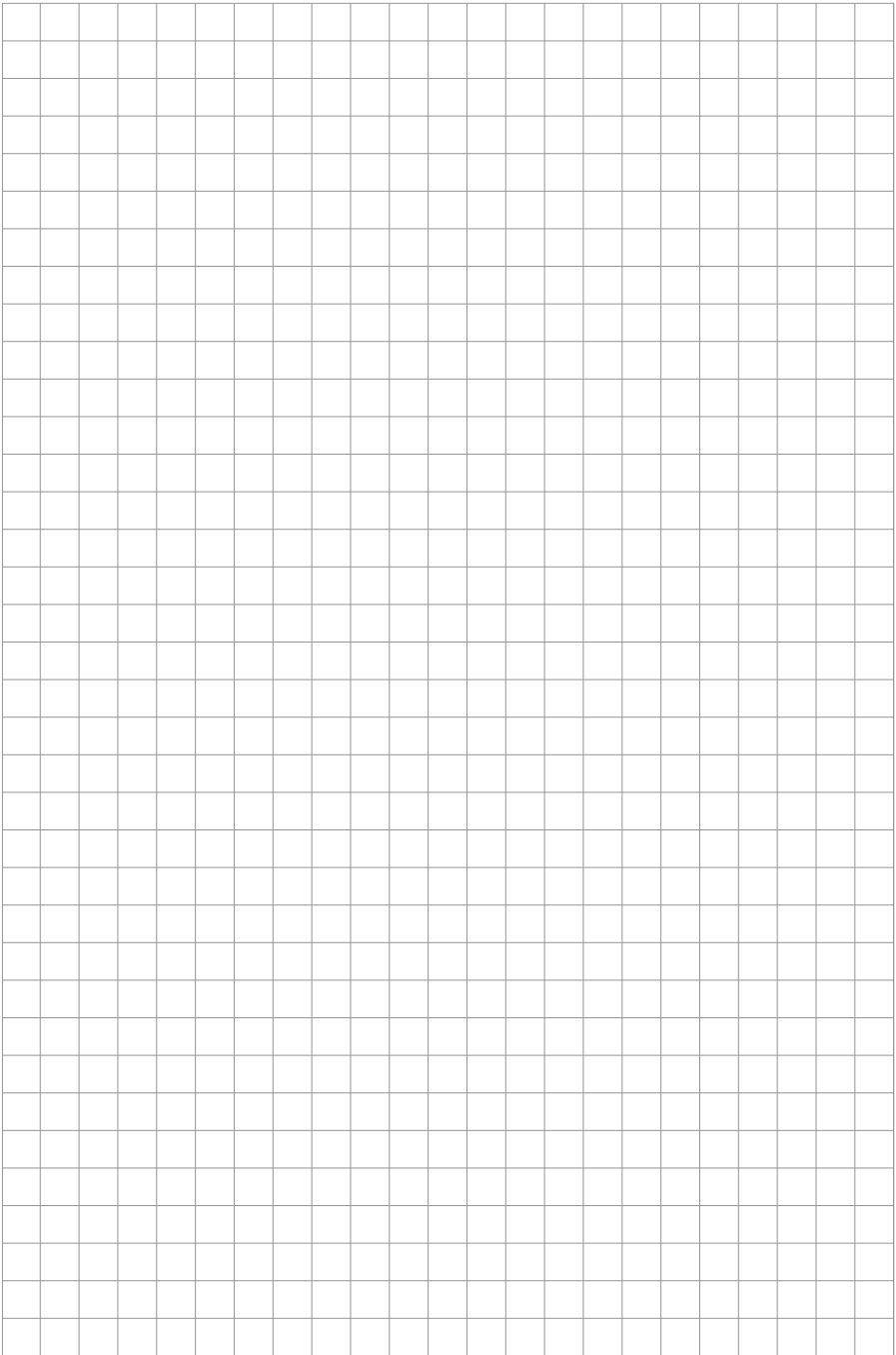

Just in Time GmbH  
Birkichstrasse 6  
74549 Wolpertshausen  
Deutschland

**impos**